



説明書

このたびはSHOEIヘルメットをお買い上げいただきまして、ありがとうございます。この製品の機能及び注意事項を十分に理解していただき、より安全に快適なモーターサイクルライフをおくっていただくために、ご使用前に取扱説明書は全て最後までよくお読みになつて下さい。この取扱説明書は読み終わった後も、大切に保管してください。尚、取扱説明書を紛失したときは、弊社までご請求ください。

Instructions for use

Thank you for purchasing this SHOEI helmet. Please read this manual carefully before use and keep it for future reference. This manual contains valuable information to help you understand the functions of the product and the instructions for use in order for you to enjoy a safety and comfortable motorcycle life. Your SHOEI dealer can provide a replacement if it is lost.

VFX-DT 121

カタログ請求及び販売についてのお問い合わせは、下記「本社・国内営業部」まで、製品の修理、品質についてのお問い合わせは、「茨城工場内 顧客サービス課」茨城県稲敷市羽賀1793 TEL.029-892-3617 e-mail:help@shoehelmet.co.jpまでご連絡下さい。

株式会社 SHOEI

本社・国内営業部
〒110-0005 東京都台東区上野5-8-5 CP10ビル7F
TEL.03-5688-5180 FAX03-3837-8245

SHOEI CO.,LTD.

HEAD OFFICE
7TH FLOOR, CP10 BLDG., 5-8-5 UENO, TAITO-KU, TOKYO JAPAN
〒110-0005 PHONE 03-5688-5170 FAX03-3837-8245

http://www.shoei.com

Printed in Japan 20071020

ベンチレーション・システム Ventilation System

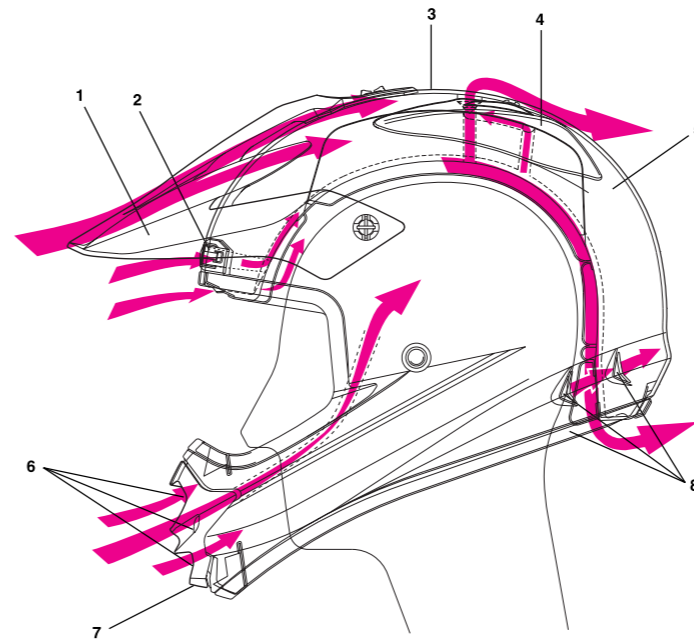

- 1 バイザー Peak
- 2 フロント エア インテーク Front Air Intake
- 3 シェル Shell
- 4 エクストラクター ベンチレーション Extractor Ventilation
- 5 衝撃吸収ライナー Shock absorbing liner
- 6 ロア エア インテーク Lower air intake
- 7 ノーズカバー Nose cover
- 8 リア エア アウトレット Rear air outlet

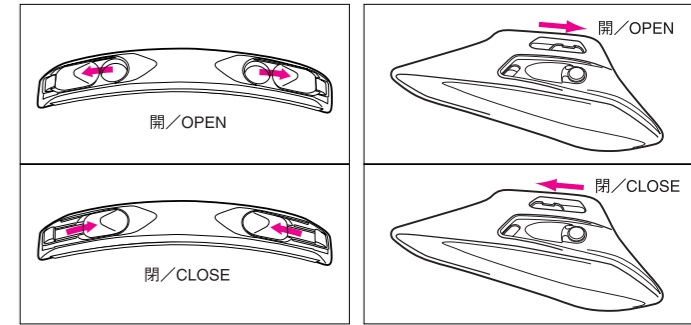

2 フロント エア インテーク Front Air Intake

4 エクストラクター ベンチレーション Extractor Ventilation

バイザーの取り付け方 Fitting the Peak

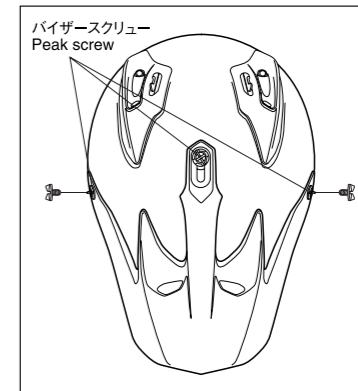

バイザーを取りつける時は、同梱のバイザー・スクリューを使用し、センター部を固定してから、左右を締め付けます。バイザーの角度は、センター部をゆるめて調節できますが、調整の後、しっかり締めてください。

When fixing a peak, tighten enclosed peak screw in the center at first and do the same left and right next. While angle of a peak can be adjusted by loosening center screw, make sure that it is tightened after adjustment.

ノーズカバーの取り付け、取りはずし方 Fitting/Removing the Nose Cover

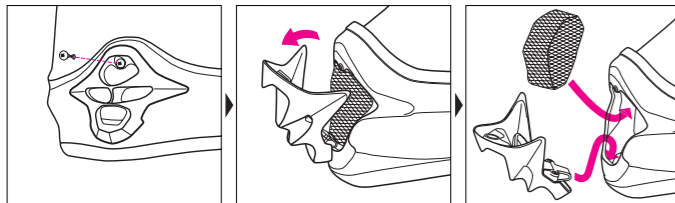

取りはずしは、ビスを1カ所取りノーズカバーを上にし少し持ち上げるようにしてはずします。取り付けはノーズカバーの下部を、図のように本体に引っかけてはめたのち、ビスでとめます。
※ノーズカバー内のノーズフィルターは取りはずしできます。装着は脱着前の状態を確認してまわりにスキ間があかないようにしてください。

To remove, undo the screw and lift upwards slightly. To fit, align the lower part of the cover on the shell and secure with the screw.

*The nose filter inside the breath cover is removable. Before refitting the nose cover check that the filter is aligned correctly, and there are no gaps.

マッドガードの取り付け方 Fitting the Mud Guard

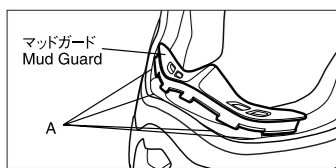

マッドガードは口元への泥の浸入を防ぎます。図のようにシェルとライナーのスキ間(A)に差し込みます。

Mud Guard is developed to prevent invasion of dirt and mud into an eye port. It must be inserted in a gap between a shell and a liner (A) as shown in a drawing.



※ヘルメットを持ち運ぶ時などに、パーツ部分を持たないでください。はずれたり、破損する場合があります。
※Don't hold parts portions when carrying a helmet. Otherwise, parts may be dislocated or broken.

エクストラクター ベンチレーションの取り付け、取りはずし方 How to Remove and Fix Extractor Ventilation

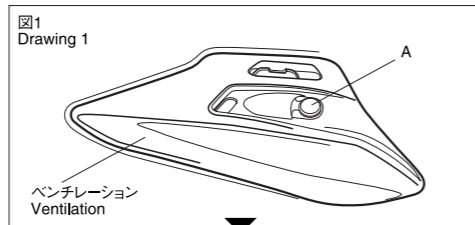

取りはずしは、矢印方向(図1)にAの突起が穴からはずれるまで、スライドさせベンチレーション本体を取りはずします。ベースプレートは2箇所のビスを緩めることで(図2)取りはずすことができます。

Ventilation can be removed by sliding it to an arrowed direction until a projection A comes off a hole as per Drawing 1. Base plate can be removed by loosening 2 screws as per Drawing 2.

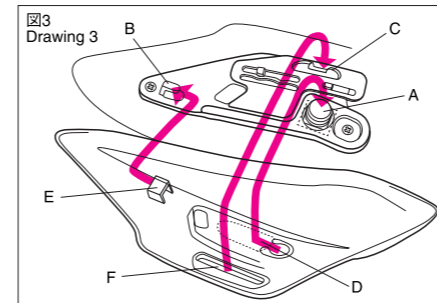
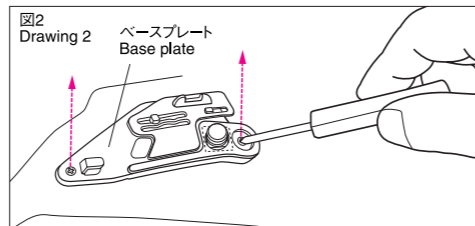

取り付けは、取りはずしと逆の要領で行います。まず、2箇所のビスを締めベースプレートを固定します。次に、AとD、BとE、CとF(図3)が合うようにベンチレーション本体をはめ、矢印方向にスライドさせ取り付けます(図4)。

Fitting is to be done in a reverse manner. Fit base plate at first by tightening 2 screws. Fit ventilation to base plate adjusting A, B and C to D, E and F respectively as per Drawing 3, and then, slide it to an arrowed direction as per Drawing 4.

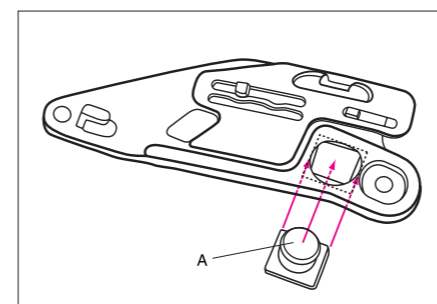
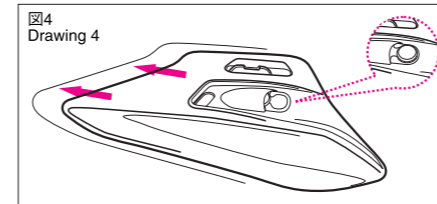

Cover of Extractor Ventilation is designed to come off for safety when it is impacted. Component A may be damaged when cover comes off by impact. In such a case replace to enclosed new A.

フロントエアインテークの取り付け、取りはずし方 How to Remove and Fix Front Air Intake

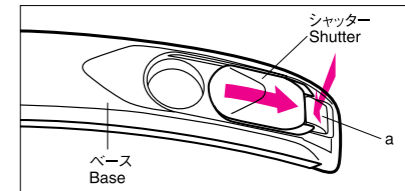

aのツメを押し下げながら矢印の方向にスライドさせ、ベースからシャッターを取り外します(左右とも同じ要領)。2箇所のビスを緩めてベースを取り外します。

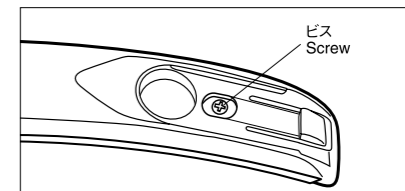

For removal press knob (a) downward, slide a shutter to a direction shown in drawing and remove from a base. Do in the same manner for the other side also. Loosen 2 screws of both sides and remove a base.

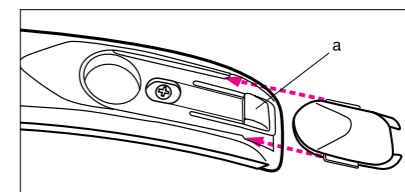

取り付けは、まず、2箇所のビスを締めベースを固定します。次に、aのツメを押し下げながらスライドさせてシャッターを取り付けます。最後にシャッターが左右にスムーズに動くか確認してください。

Do in a reverse manner to fix it. Tighten 2 screws of both sides and fix a base at first. Then, press a knob (a) downward and slide a shutter to fix. Do in the same manner for the other side also. Make sure that a shutter moves right and left smoothly at the end.

内装の着脱 (Q.R.I.P.システム) Detachable Inner Parts (Q.R.I.P. System)

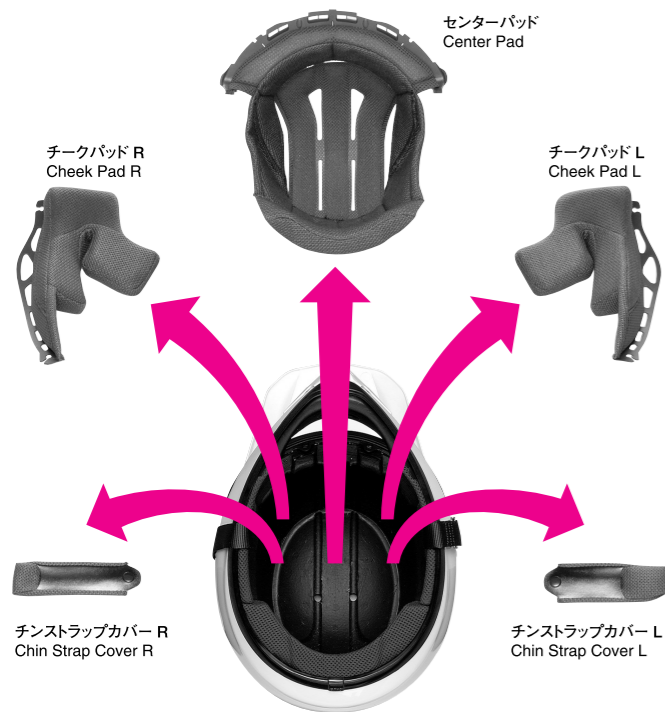

※内装はかならず装着して、ご使用ください。
※Put on the helmet with the inner parts fixed for sure.

当製品はセンターパッド、チークパッド(左右)、チンストラップカバー(左右)を取りはずして洗うことができます。内装の名称と図を参照して、脱着を確実に行ってください。
※取りはずしは、1～6の順に行ってください。

All the inner parts of this helmet are fully detachable and washable. Detach or attach these parts referring the above diagram.

※Take the steps in the order of 1 to 6 of the diagrams when you detach the parts.

チークパッドの取りはずし方:図1～3
チンストラップカバーの取りはずし方:図4
センターパッドの取りはずし方:図5・6

Detaching the cheek covers : Diagram 1 to 3
Detaching the chin strap covers : Diagram 4
Detaching the center pad : Diagrams 5 and 6

内装はヘルメットのサイズにより、異なります。内装を取り替える場合は、下記表を参照にして、サイズの合ったものをお求めください。また、オプションパッドに換えることで、各サイズかぶり心地を調整することができます。

There are varieties of sizes of inner parts. When you replace them, be sure to select the proper size for the size of your helmet. Fine adjustment of fit is realized by changing to optional pad.

■XSパッドサイズ/XS Pad Sizes

	Option (きつめ/Tight)	標準/Standard Size (XS)	Option (ゆるめ/Loose)
センターパッド/Center pad	XS13	XS9	XS5
チークパッド/Cheek pad	39	35	31

■S/Mパッドサイズ/S/M Pad Sizes

	Option (きつめ/Tight)	標準/Standard Size (S)	標準/Standard Size (M)	Option (ゆるめ/Loose)
センターパッド/Center pad	M17	M13	M9	M5
チークパッド/Cheek pad	43	39	35	31

■Lパッドサイズ/L Pad Sizes

	Option (きつめ/Tight)	標準/Standard Size (L)	Option (ゆるめ/Loose)
センターパッド/Center pad	L13	L9	L5
チークパッド/Cheek pad	39	35	31

■XL/XXLパッドサイズ/XL/XXL Pad Sizes

	Option (きつめ/Tight)	標準/Standard Size (XL)	標準/Standard Size (XXL)
センターパッド/Center pad	XL13	XL9	XL5
チークパッド/Cheek pad	39	35	31

※チークパッドはヘルメットサイズを問わず互換性があります。
※センターパッドは各サイズごと異なっています。ご購入の際、お手持ちのヘルメットのサイズをご確認ください。

※All sizes of cheek pads fit all helmet sizes.
※Each size of helmet requires the proper center pad. Check the size of your helmet before you purchase the pad.

内装の取りはずし方 How to Remove Interiors

■チークパッドの取りはずし方 ■How to Remove Cheek Pad

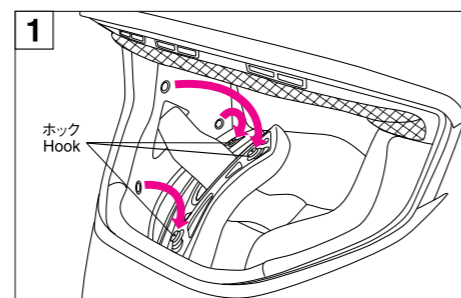

Pull each cheek pad inward to release it from its 3 snaps.
※When fitting the cheek pads, first ensure that they are correctly aligned, then press the pads firmly in until you hear them click into each snap.

帽体(シェル)からひきはがすようにボスを3ヶ所はずし、チークパッド(左右)を取りはずして下さい。
※取りつける時は、チークパッドの左右、前後を確認し、パッド側からフックの上部分を強く押し、カチッと音がするまで3ヶ所をはめこんでください。

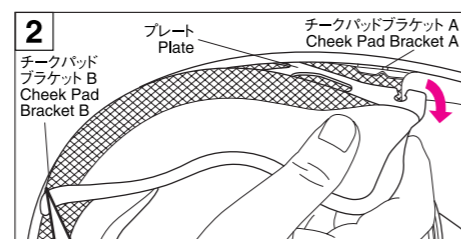

次にチークパッド下部をチークパッドブラケットABからプレートを引き抜いてください。

Then, detach a lower portion of a cheek pad (plate) from a cheek pad bracket AB.

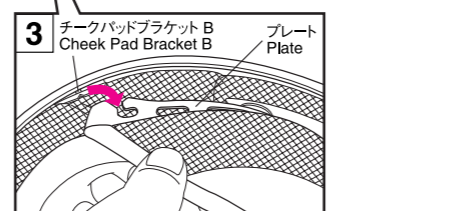

■チンストラップカバーの取りはずし方 ■How to Remove Chinstrap Cover

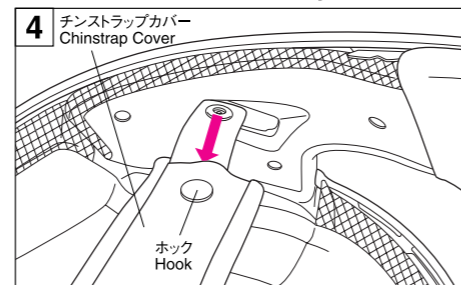

チークパッドを取りはずした後、チンストラップカバーのフックを1ヶ所はずし、チンストラップから引き抜いてください。

After removing a cheek pad, release a hook of a chin strap cover and take out a cover from a chin strap.

■センターパッドの取りはずし方 ■How to Remove Center Pad

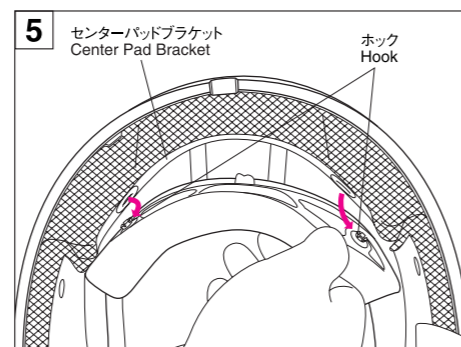

センターパッド後頭部の取りはずしは、センターパッドブラケットからフックを2ヶ所取りはずしてください。

To remove a rear head portion of a center pad, release two hooks of center pad bracket.

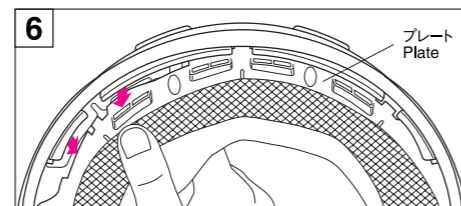

図のようにプレート近くを持ち片方ずつプレートを引きぬきます。

Hold near a plate and pull out plate.

内装の取り付け方 How to Fix Interiors

■センターパッドの取り付け方 ■How to Fix Center Pad

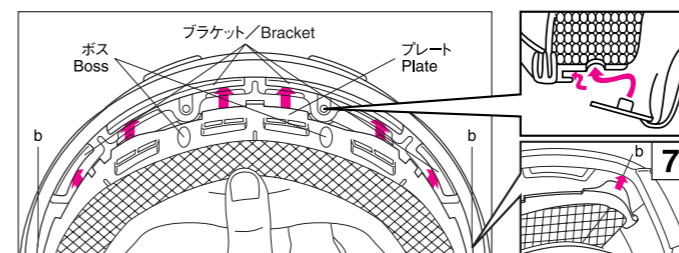

センターパッドの取り付けは、まず前部プレート2ヶ所のボスを差し込みながら、ブラケットのすき間にすべらせるように入れます。プレートの左右の端は元のようbのすき間(図7)に差し込みます。

Slide a pad along a center pad bracket and hook a front portion of a plate on a front portion of a bracket at two points. Then, insert a right and a left ends of a plate into a gap (b) as shown in a drawing 7.

センターパッド前頭部のプレートは、図のAの状態になっている事をご確認ください。
Make it sure that the plate of the front portion of the pad is fixed as shown in diagram A.

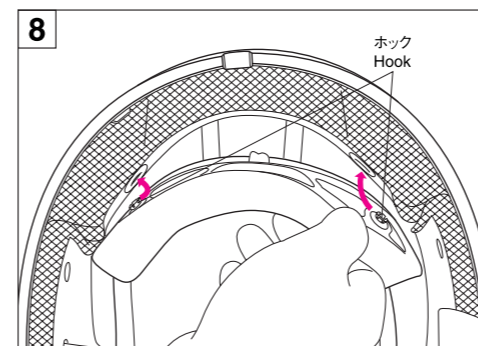
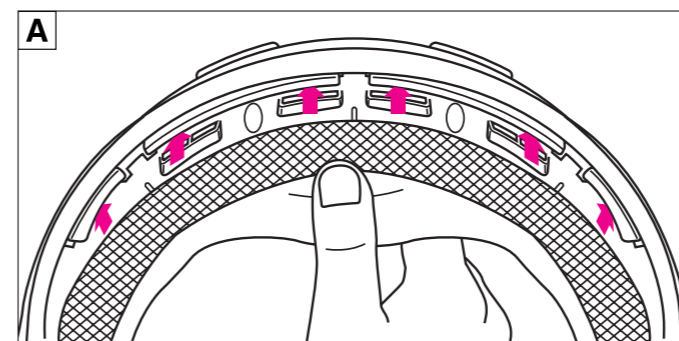

次に後頭部の2ヶ所のフックをカチッと音がするまではめます。

Then, hook two points of a rear head portion until it clicks.

■チンストラップカバーの取り付け方 ■How to Fix Chinstrap Cover

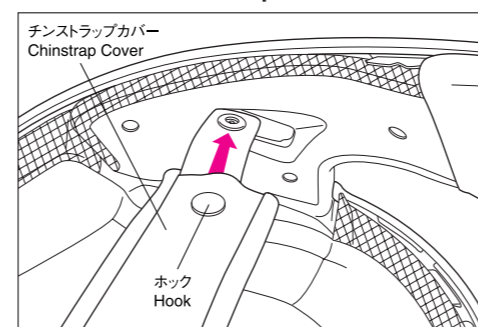

カバーは左右で異なりますので、図を参照し左右を確かめフックを合わせて、カチッと音がするまではめこんでください。

A cover differs right and left. Confirm right and left referring to a drawing and hook until it clicks, cover from a strap.

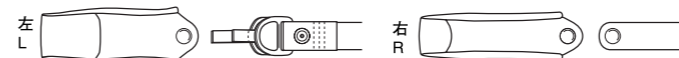

■チークパッドの取り付け方 ■How to Fix Cheek Pad

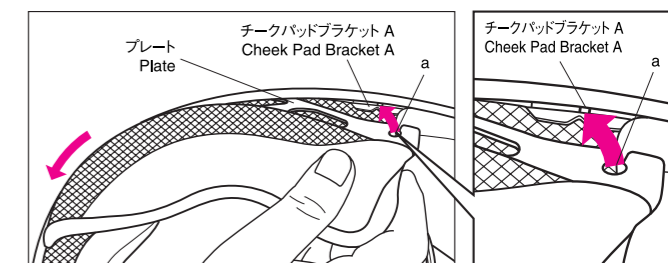
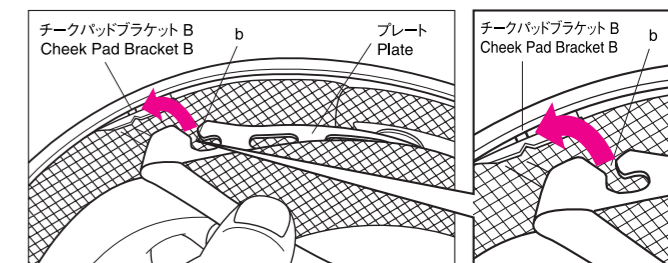

取りつける時は必ずはじめにチークパッドの左右を確認しチンストラップをチークパッドのくぼみに通した後、プレート後端部をチークパッドブラケットBにプレートのb部分をひっかけ、次に、チークパッドブラケットAにプレート前部のa部分が入るようにプレートを押しこんでください。

Identify right and left at first. Pass a chin strap through holes of a cheek pad. Then, press "b" portion of a rear end of a plate on a cheek pad bracket B. Next, press "a" portion of a front end of a plate on a front end of a cheek pad bracket A and insert into a gap between a shell and a liner.

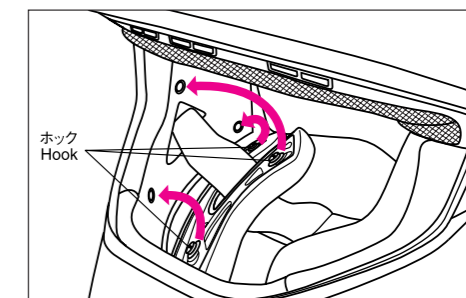

次にフック3ヶ所をはめます。フックはパッド側からフックの上部分を強く押し、カチッと音がするまではめこんでください。

Hook at three points. Press upper portion of hooks from pad side strongly until they click.

内装の取り扱い方とご注意 Key for Handling Interiors

- 1.ボス(フック)のはめこみ、取りはずしはなるべくボス(フック)部の近くを持ち、丁寧にしてください。ボス(フック)はカチッと音のするまできちんと取り付けてください。
- 2.内装を洗う場合は手洗いか、洗濯機をご使用になる場合はネットに入れるなどていねいに洗ってください。洗濯の際は水を使用し、乾いた布で水をふき取ってから陰干ししてください。内装を取りのぞいたあとの中の発泡スチロールは、水又は、中性洗剤でしめせた布でふいてください。ベンジン、シンナー、ガソリンなどの使用は、絶対にさけてください。

- 1.When fixing or releasing of bosses or hooks, hold near them and handle with care. Fix them until they click.
- 2.When you wash these parts, wash by hand, or put them in the meshbag in case of machine wash. Use water only for washing, wipe with dry cloth and dry in the shade. Wipe the urethane foam under the pads with cloth wetted by water or neutral detergent. Do not use benzene, thinner or gasoline.

ご注意 Warnings

- 1.着用する前に、バイザー左右とセンターのスクリューがしっかり締まっていることを確認してください。装着が不十分な場合、走行中バイザーがはずれる事があり大変危険です。
- 2.パーツなどの汚れは、うすめた中性洗剤で洗い、水でよくすすいでから柔らかい布で拭いてください。ベンジン、シンナー、ガソリン、ガラスクリーナーなどで拭くことは、絶対にしないでください。
- 3.内装はかならず装着して、ご使用ください。

- 1.Before wearing the helmet, make sure that the peak center and side screws are fully tightened. Otherwise, the visor may come off suddenly while riding.
- 2.Clean the helmet parts with a solution of neutral detergent and water, rinse well and dry with a soft cloth. Never use benzene, thinner, petrol or any kind of harsh cleaner.
- 3.Always make sure that the center pad and the cheek pads are attached before you use the helmet!