



説明書

このたびはSHOEIヘルメットをお買い上げいただきまして、ありがとうございます。この製品の機能及び注意事項を十分に理解していただき、より安全に快適なモーターサイクルライフをおくっていただくために、ご使用前に取扱説明書は全て最後までよくお読みになってください。この取扱説明書は読み終わった後も、大切に保管してください。尚、取扱説明書を紛失したときは、弊社までご請求ください。

Instructions for use

Thank you for purchasing this SHOEI helmet. Please read this manual carefully before use and keep it for future reference. This manual contains valuable information to help you understand the functions of the product and the instructions for use in order for you to enjoy a safety and comfortable motorcycle life. Your SHOEI dealer can provide a replacement if it is lost.

X-9 100

カタログ請求及び販売についてのお問い合わせは、下記く本社・国内営業部)まで、製品の修理、品質についてのお問い合わせは、〈茨城工場内 顧客サービス課〉茨城県稲敷市羽賀1793 TEL.029-892-3617 e-mail:help@shoehelmet.co.jpまでご連絡下さい。

SHOEI

本社・国内営業部
〒110-0005 東京都台東区上野5-8-5 CP10ビル7F
TEL.03-5688-5180

SHOEI

HEAD OFFICE
7TH FLOOR, CP10 BLDG., 5-8-5 UENO, TAITO-KU, TOKYO JAPAN
〒110-0005 PHONE 03-5688-5170 FAX03-3837-8245
<http://www.shoei.com>

Printed in Japan 20031201

ベンチレーション・システム Ventilation System

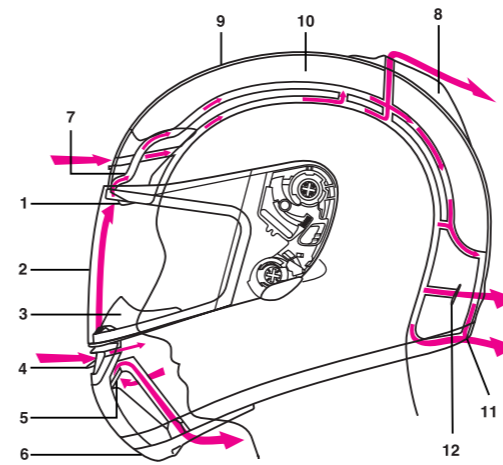

- 1 サイトレーション システム
Visor/Shield Misting Prevention Ventilation System
- 2 シールド (CX-1V)
Visor/Shield(CX-1V)
- 3 プレス ガード
Breath Guard
- 4 ロア エア インテーク
Lower Air Intake
- 5 プレス チャンバー II
Breath Chamber II
- 6 チンカーテン
Chin Curtain
- 7 トライレクト エア インテーク
Triirect Air Intake
- 8 アローボーテックスベンチレーション
Arrow Vortex Ventilation
- 9 シェル
Shell
- 10 衝撃吸収ライナー
Shock Absorbing Liner
- 11 ネック アウトレット
Neck Outlet
- 12 リア エア アウトレット
Rear Air Outlet

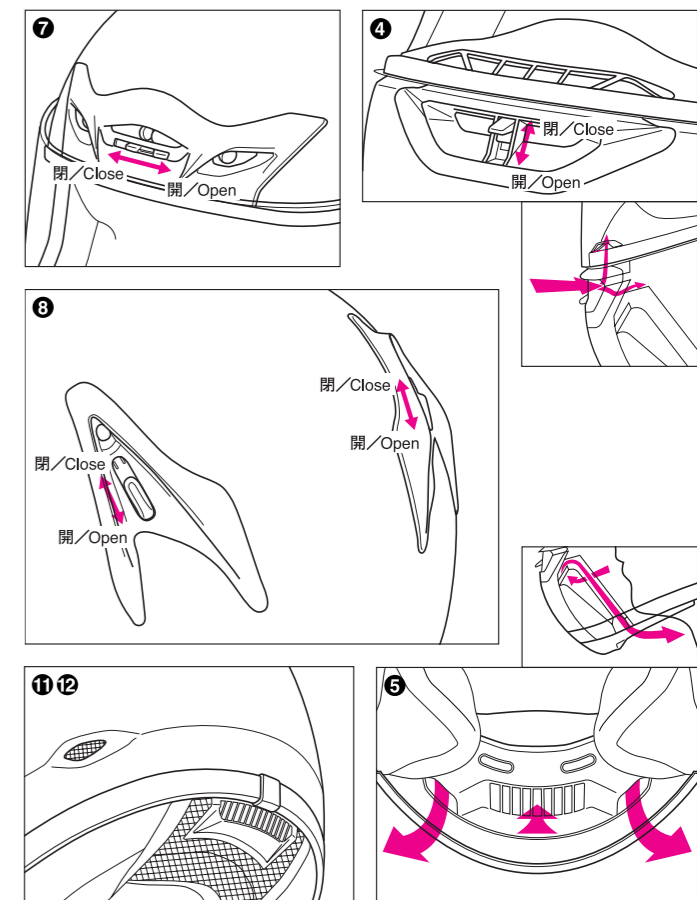
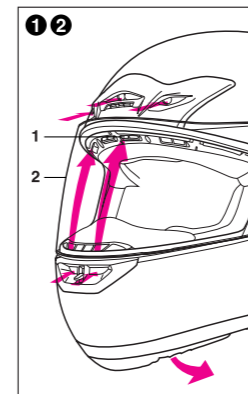

QRVベースおよびCX-1Vシールドのご案内 Introduction of QRV Base and CX-1V Visor/Shield

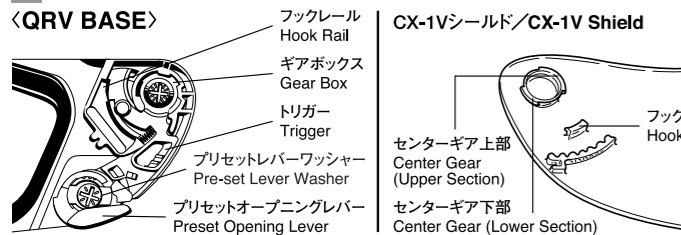

ビルトインメカシールド (CX-1V) は、シールドそのものがメカをもつSHOEI独自の機構です。シールドの手軽な脱着をはじめ、シールドのカバーレス化による驚くほどの風切音の低減を究めています。

CX-1V, the mechanical visor/shield, has the mechanism itself for easy detaching and attaching while the wind noise is decreased astonishingly by the elimination of the covers to fix the visor/shield to the shell.

シールドの取りはずし取り付け方 How to Remove and Fix the Visor/Shield

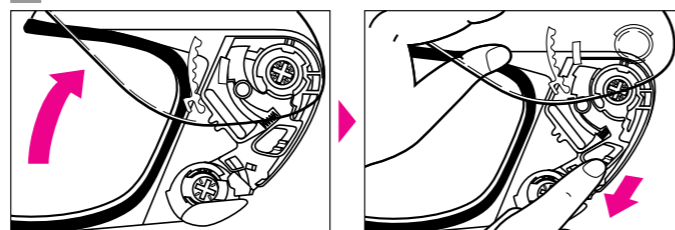

〈シールドの取りはずし方〉
シールドロックを解除してください。次にシールドを全開の状態にしてください。トリガーを下に引き、ロックを解除。フックをフックレールからはずして、ギアボックスからシールドのセンターギアを取りはずせば完了です。

〈シールドの取り付け方〉
取りはずしの逆の順序でおこないます。シールドを全開の位置でシールドのセンターギア上部をギアボックスに差し込み、下部がロックされるまでしっかりとめ込んでください。また、フックがフックレールに確実に入っていることも確認してください。※尚、取りはずし、取り付けは反対側も同じ要領でおこなってください。

- To remove
Release a visor/shield lock. Open the visor/shield fully. Pull the trigger downward and release the lock. Take the hook out of the hook rail, and then, take the center gear out of the gear box.
- To fix
Take the steps in the order reverse to the above. With a visor/shield fully open, insert an upper portion of a visor/shield center gear in a gearbox firmly until a lower portion is locked. Make it sure that the hook is grasping the hook rail.
※Do the same for the other side.

シールドベースの取り付け方とご注意 Notes in Fixing the Visor/Shield Base

- シールドベースをクリーニングしたり、あるいは新規にシールドベースを交換して取り付ける場合、次の2点が重要ですのでご注意ください。
1.シールド及びシールドベースを取りつけた後、シールドを閉め、シールド上下端のマドゴムとの密着を確認してください。隙間が大きい場合、風の巻き込みの原因となるためその場合はシールドベースを上下前後に微調整し、スクリューをしっかりと締め付けてください。
2.プリセットオープニングレバーを取り付けるとき、プリセットレバー・ワッシャーは、背の低い方を前、背の高い方を後ろになるようにセットしてください。
※シールド、シールドベース及びプリセットレバーの交換の際は、必ず専用の部品をご使用ください。

- Note the following two points when you attach the visor/shield base after cleaning or replace with a new one.
1.After you fix the visor/shield and the visor/shield base, close the visor/shield and make it sure that the top and the bottom ends are in close touch with the rubber rim. Any gap allows the wind to enter the helmet. In such a case, adjust the visor/shield base a little up and down, front and rear, and tighten the screws.
2.When you fix the preset opening lever, set the thin end of the preset lever washer to the front, and the thick end to the rear.
※Use genuine parts in replacement of a visor/shield, a visor/shield base or a pre-set lever.



プレスガードの取り付け方 Fitting the Breath Guard

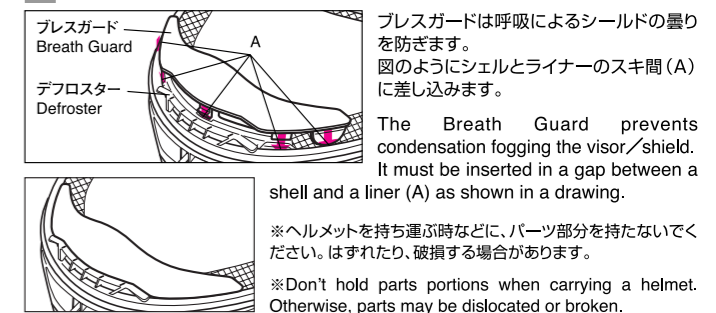

プレスガードは呼吸によるシールドの曇りを防ぎます。図のようにシェルとライナーのスキ間 (A) に差し込みます。
The Breath Guard prevents condensation fogging the visor/shield. It must be inserted in a gap between a shell and a liner (A) as shown in a drawing.
※ヘルメットを持ち運ぶ時などに、パーツ部分を持たないでください。はずれたり、破損する場合があります。
※Don't hold parts portions when carrying a helmet. Otherwise, parts may be dislocated or broken.

QRVプリセットレバー機構およびシールドロック機構 QRV Pre-set Lever Mechanism and Visor/Shield Lock Mechanism

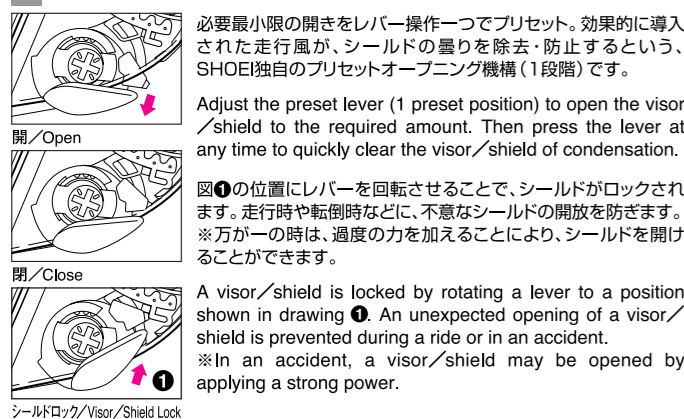

必要最小限の開きをレバー操作一つでプリセット。効果的に導入された走行風が、シールドの曇りを除去・防止するという、SHOEI独自のプリセットオープニング機構 (1段階) です。

Adjust the preset lever (1 preset position) to open the visor/shield to the required amount. Then press the lever at any time to quickly clear the visor/shield of condensation.

図①の位置にレバーを回転させることで、シールドがロックされます。走行時や転倒時などに、不意なシールドの開放を防ぎます。※万が一の際は、過度の力を加えることにより、シールドを開けることができます。

A visor/shield is locked by rotating a lever to a position shown in drawing ①. An unexpected opening of a visor/shield is prevented during a ride or in an accident. ※In an accident, a visor/shield may be opened by applying a strong power.

シールドロック/Visor/Shield Lock

チンカーテンの取り付け方 Fitting the Chin Curtain

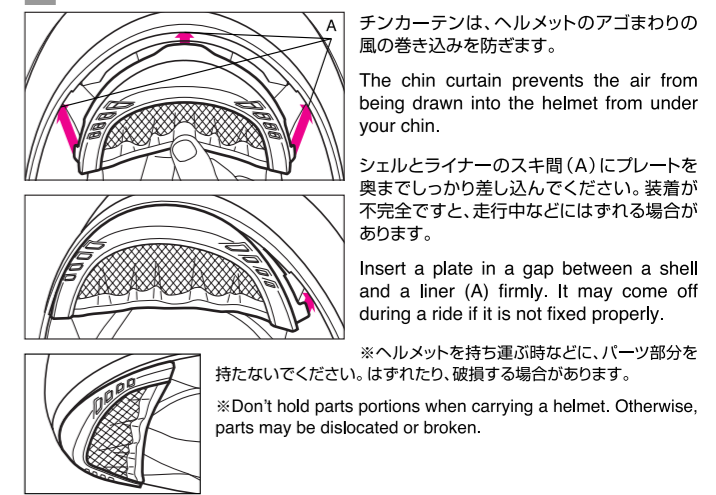

チンカーテンは、ヘルメットのアゴまわりの風の巻き込みを防ぎます。
The chin curtain prevents the air from being drawn into the helmet from under your chin.

シェルとライナーのスキ間 (A) にプレートを奥までしっかりと差し込んでください。装着が不完全ですと、走行中などにはずれる場合があります。

Insert a plate in a gap between a shell and a liner (A) firmly. It may come off during a ride if it is not fixed properly.

※ヘルメットを持ち運ぶ時などに、パーツ部分を持たないでください。はずれたり、破損する場合があります。
※Don't hold parts portions when carrying a helmet. Otherwise, parts may be dislocated or broken.

内装の着脱 (3DフルサポートインナータイプⅢ) Detachable Inner Parts (3D Full Support Inner Type Ⅲ)

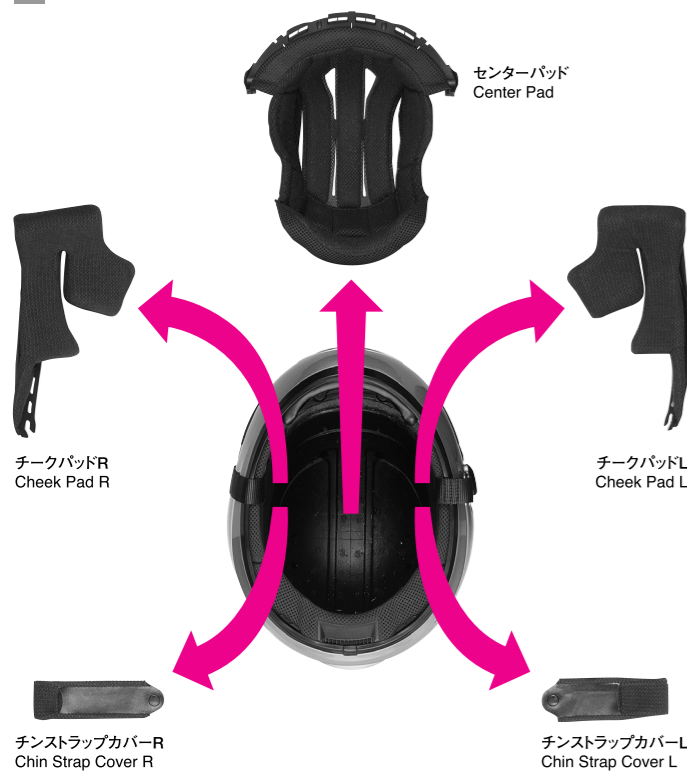

※内装はかならず装着して、ご使用ください。
※Put on the helmet with the inner parts fixed for sure.

当製品はセンターパッド、チークパッド(左右)、チンストラップカバー(左右)を取りはずして洗うことができます。内装の名称と図を参照して、脱着を確実に行ってください。

All the inner parts of this helmet are fully detachable and washable. Detach or attach these parts referring the above diagram.

チークパッドの取りはずし方:図1~3
チンストラップカバーの取りはずし方:図4
センターパッドの取りはずし方:図5・6

Detaching the cheek pads : Diagram 1 to 3
Detaching the chin strap covers : Diagram 4
Detaching the center pad : Diagrams 5 and 6

内装はヘルメットのサイズにより、異なります。内装を取り替える場合は、下記表を参照にして、サイズの合ったものをお求めください。

There are varieties of sizes of inner parts. When you replace them, be sure to select the proper size for the size of your helmet.

■センターパッド/Center pad

| 製品サイズ / Helmet size | XXS | XS | S | M | L | XL | XXL |
|---------------------|-----------|--------------|--------------|--------------|--------------|--------------|--------------|
| 硬さ / Hardness | ハードソフト OP | ハードソフト 標準 OP | ハードソフト 標準 OP | ハードソフト 標準 OP | ハードソフト 標準 OP | ハードソフト 標準 OP | ハードソフト 標準 OP |
| パーツNo. / Part No. | S17 | S13 | S9 | M9 | L9 | XL9 | XL5 |

■チークパッド/Cheek pad

| 製品サイズ / Helmet size | XXS | XS | S | M | L | XL | XXL |
|---------------------|-----------|--------------|--------------|--------------|--------------|--------------|--------------|
| 硬さ / Hardness | ハードソフト OP | ハードソフト 標準 OP | ハードソフト 標準 OP | ハードソフト 標準 OP | ハードソフト 標準 OP | ハードソフト 標準 OP | ハードソフト 標準 OP |
| 厚さ / Thickness | 43 | 39 | 35 | 35 | 35 | 35 | 31 |

●センターパッド、チークパッドは各サイズ共、ハードが標準装備されています。又、フィット感をソフトにしたい場合にはオプションで各サイズ、ソフトがあります。
※チークパッドはヘルメットサイズを問わず互換性があります。

●The hard pads are equipped as the standard parts for both center and cheekpads.
Purchase optional soft pads available for all sizes when you need soft fit.
※All sizes of cheek pads fit all helmet sizes.

内装の取りはずし方 How to Remove Interiors

■チークパッドの取りはずし方 ■How to Remove Cheek Pad

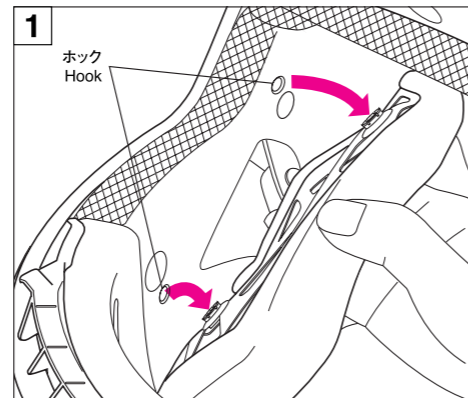

ヘルメット本体からチークパッドをひきはがすようにホック3ヶ所をはずしてください。

Release three hooks scraping a cheek pad from a helmet.

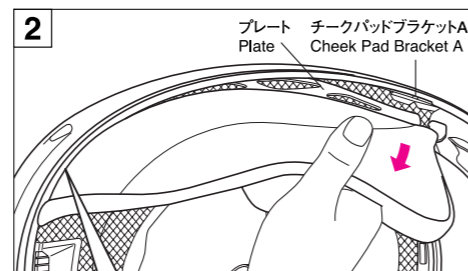

次にチークパッド下部をチークパッドブラケットABからプレートを引き抜いてください。

Then, detach a lower portion of a cheek pad (plate) from a cheek pad bracket AB.

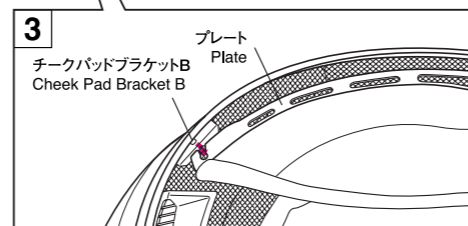

■チンストラップカバーの取りはずし方 ■How to Remove Chin Strap Cover

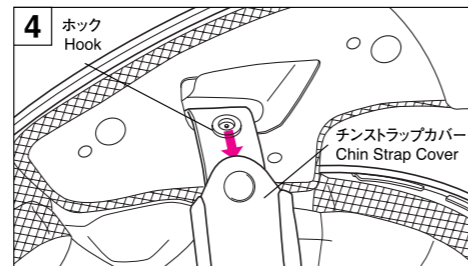

チークパッドを取りはずした後、チンストラップカバーのホックを1ヶ所はずし、ストラップから引き抜いてください。

After removing a cheek pad, release a hook of a chin strap cover and take out a cover from a strap.

■センターパッドの取りはずし方 ■How to Remove Center Pad

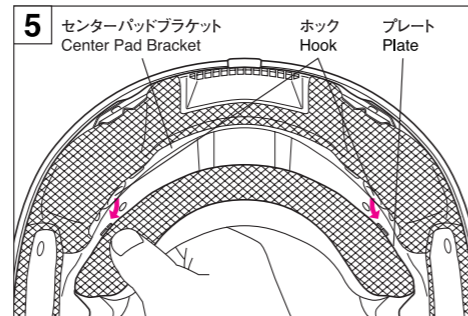

センターパッド後頭部の取りはずしは、センターパッドブラケットからホックを2ヶ所取りはずしてください。

To remove a rear head portion of a center pad, release two hooks of center pad bracket.

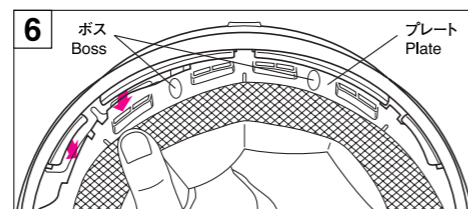

図のようにプレート近くを持ち片方ずつプレートを引きぬきます。

Hold near a plate and pull out plate.

内装の取り付け方 How to Fix Interiors

●センターパッドの取り付け方 ●How to Fix Center Pad

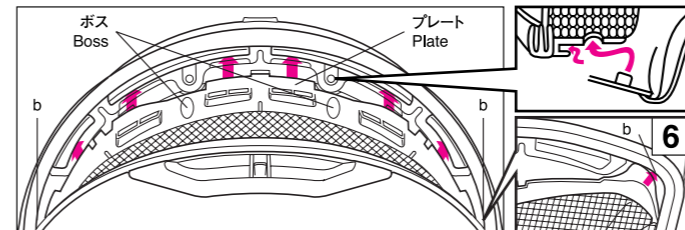

センターパッドの取り付けは、まず前部プレート2ヶ所のボスを差し込みながら、ブラケットのすき間にすべらせるように入れます。プレートの左右の端は元のようにbのすき間(図6)に差し込みます。

Slide a pad along a center pad bracket and hook a front portion of a plate on a front portion of a bracket at two points. Then, insert a right and a left ends of a plate into a gap (b) as shown in a drawing 6.

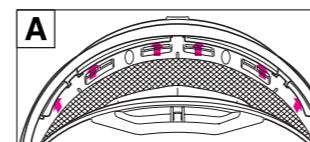

センターパッド前頭部のプレートは、図のAの状態になっている事をご確認ください。

Make it sure that the plate of the front portion of the pad is fixed as shown in diagram A.

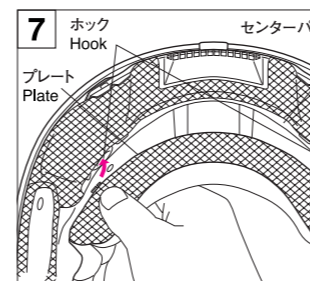

次に後頭部の2ヶ所のホックをカチッと音がするまではめます。

Then, hook two points of a rear head portion until it clicks.

●チンストラップカバーの取り付け方 ●How to Fix Chin Strap Cover

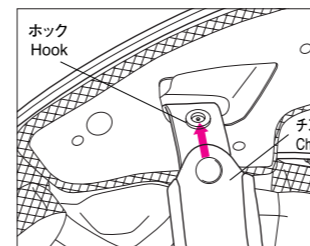

カバーは左右で異なりますので、図を参照し左右を確かめホックを合わせて、カチッと音がするまではめこんでください。

A cover differs right and left. Confirm right and left referring to a drawing and hook until it clicks, cover from a strap.

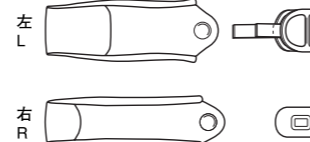

●チークパッドの取り付け方 ●How to Fix Cheek Pad

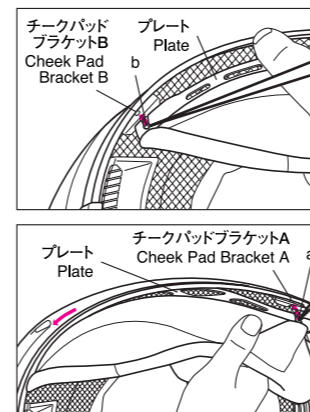

取りつける時は必ずはじめにチークパッドの左右を確認しチンストラップをチークパッドのくぼみに通した後、プレート後頭部をチークパッドブラケットBにプレートのb部分をひっかけ、次に、チークパッドブラケット前部Aにプレート前部のa部分を滑らせるようにプレートをシェルとライナーの間に押しこんでください。

Identify right and left at first. Pass a chin strap through holes of a cheek pad. Then, press "b" portion of a rear end of a plate on a cheek pad bracket B. Next, press "a" portion of a front end of a plate on a front end of a cheek pad bracket A and insert into a gap between a shell and a liner.

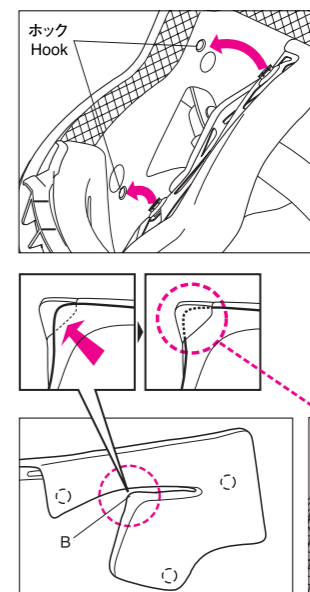

次にホック3ヶ所をはめます。ホックはパッド側からホックの上部分を強く押し、カチッと音がするまではめこんでください。

Hook at three points. Press upper portion of hooks from pad side strongly until they click.

最後にチークパッドのB部分の先端を、ブラケットの穴に掛かるようにパッドを押し込んで入れます。

At the end, press the end of B marked portion of cheek pad until it comes below a hole of bracket.

内装の取り扱い方とご注意 Key for Handling Interiors

- 1.ボス(ホック)のはめこみ、取りはずしはなるべくボス(ホック)部の近くを持ち、丁寧に行ってください。ボス(ホック)はカチッと音のするまできちんと取りつけてください。
- 2.内装を洗う場合は手洗いか、洗濯機をご使用になる場合はネットに入れるなどいねいに洗ってください。洗濯の際は水を使用し、乾いた布で水をふき取ってから陰干ししてください。内装を取りのぞいたあとの中の発泡スチロールは、水又は、中性洗剤でしめらせた布でふいてください。ベンジン、シンナー、ガソリンなどの使用は、絶対にさけてください。

- 1.When fixing or releasing of bosses or hooks, hold near them and handle with care. Fix them until they click.
- 2.When you wash these parts, wash by hand, or put them in the meshbag in case of machine wash. Use water only for washing, wipe with dry cloth and dry in the shade. Wipe the urethane foam under the pads with cloth wetted by water or neutral detergent. Do not use benzene, thinner or gasoline.

チンストラップの使用 How to Use the Chin Strap

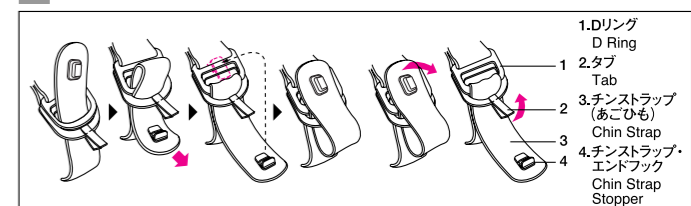

- あごバンドの先端部を固定するのに便利なチンストラップ・エンドフックがついています。使用方法は、Dリングにあごバンドを通し、しっかり締めた後、チンストラップ・エンドフックをDリングに取り付けます。(図参照)
- ストラップをはずす時は、エンドフックをはずしタブを下に引くとストラップがゆるみ、取りやすくなります。(図参照)
- ※ヘルメットをかぶる時(脱く時)はチンストラップ(あごバンド)をにぎり、ヘルメットを左右に広げようとするとかぶりやすく(脱ぎやすく)なります。この時に、チンストラップカバー部分をにぎると、チンストラップカバーがはずれてしまう事がありますので注意してください。

- Pass the chin strap through both D-rings as shown and pull until the helmet is firmly secured. Pass the end of the strap back between the D-rings and pull tightly. Finally fold the end of the strap over and secure it with the stopper.
- To unfasten the strap, first unhook the chin strap stopper, then pull the tab downward.
- ※Pull the chin straps out toward the sides when putting on or taking off the helmet. This makes more room for your head to pass. Do not pull on the chin strap covers (they will slide off). cloth. Never use benzene, thinner, petrol or any kind of harsh cleaner.
- 3.Never fail to use the helmet with the inner parts attached.

ご注意 Warnings

- 1.使用する前に、製品左右のシールドセンターギア下部とフックがロックされていることを確認してください。
- 2.シールドの汚れは、薄めた中性洗剤で洗い、水でよくすすいでから柔らかい布で拭いてください。また、ベンチレーションパーツ等の汚れは、水を含ませた柔らかい布やスポンジで拭き取り、乾いた柔らかい布で水分を取り除いてください。
※ベンジン、シンナー、ガソリン、ガラスクリーナー等で拭くことは、絶対にしないでください。
- 3.内装はかならず装着して、ご使用ください。

- 1.Make it sure that the lower sections of the center gears and the hooks in the both sides are locked before use.
- 2.Clean the visor/shield and the ventilation system parts with a solution of neutral detergent and water, rinse the visor/shield well and dry it with a soft cloth. Never use benzene, thinner, petrol or any kind of harsh cleaner.
- 3.Never fail to use the helmet with the inner parts attached.