

RSティアオフフィルムの取り付け方

RSティアオフフィルムをご使用になるには専用シールド(CF-1 / CF-1V)が必要です。ご使用のヘルメットに合わせてSHOEI純正専用シールドをご用意下さい。RSティアオフフィルムはCF-1、CF-1V共用です。

RSティアオフフィルムの取り付け方

① 専用シールド(CF-1 / CF-1V)に取り付けられているホックの向きを、シールド内側から見て図1のようにビスが下に来るようにプラスドライバーで調節します。その状態でシールドをヘルメットに装着します。

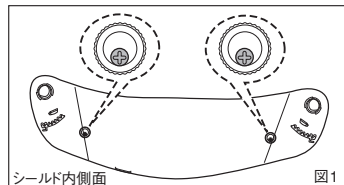

② RSティアオフフィルム(両面保護シート)が着いたままの左右を確認し、フックに図2のように取り付けます。その時、RSティアオフフィルムがぴったりとシールド面に密着していることを確認してください。

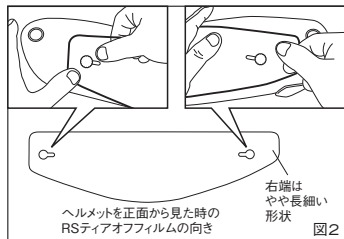

③ 密着が足りない場合、フックをそれぞれ図3の矢印のように回し、RSティアオフフィルムのテンションを張って密着させます。その後、フック裏のビスを良く締め固定します。

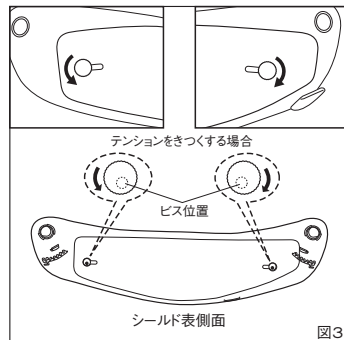

④ テンションを調節したのち、一度、シールドよりRSティアオフフィルムを取りはずし、シールドの表面に付着しているごみや油分を取り除きます。

⑤ RSティアオフフィルムの密着面の保護シートをはがし、シールドの正面より左のフックからかけ、右に向かってRSティアオフフィルムをひっぱりながら密着させます。右側のフックと穴が合わない場合は、位置をあわせてはめなおしてください。

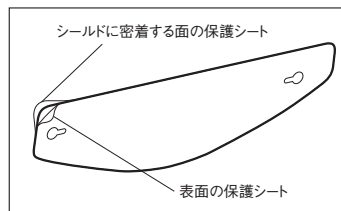
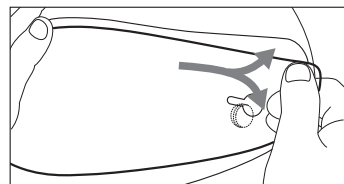

⑥ RSティアオフフィルムを正面より左から右にタオルなどで拭き、より密着させたのち、表面の保護シートを取り除きます。

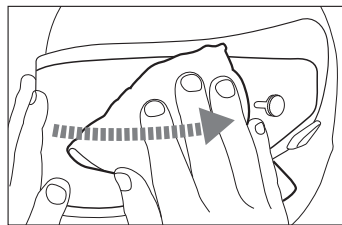

⑦ 15mm幅ほどのセロハンテープを長さ20mmぐらいに切り、図の位置に4カ所張り付けます。

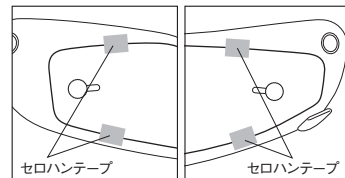

⑧ 正面右端の少し長い部分を手前に折り、取りはずしやすくしておきます。

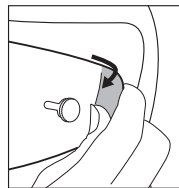

⑨ RSティアオフフィルムが汚れた際は、折り曲げた部分を持ち、引きががすように取りまします。

警告

- RSティアオフフィルムは、レース用です。一般道などのご使用はしないでください。
- RSティアオフフィルムの雨天時のご使用はさけてください。フィルムとシールドの間に水が入ると、視界が妨げられることがあり大変危険です。
- RSティアオフフィルムを長時間装着したままにしないでください。

- RSティアオフフィルムに傷がついたりした場合は、新しいRSティアオフフィルムと交換してください。
- 専用のシールド、フックを使用し、専用以外のシールドを加工したり、専用以外のフックを取り付けたりしないでください。
- 酸性やアルカリ性の洗剤、アンモニアやアルコール・石油類を含んだクリーナーは絶対に使用しないでください。

製品についてのお問い合わせは、お近くのSHOEI正規販売店か下記Webサイトをご覧ください。

shoei.com/worldwide/sales.html

株式会社SHOEI

本社・国内営業部

〒110-0016 東京都台東区台東1-31-7

Tel: 03-5688-5180 Fax: 03-3837-8245

www.shoei.com