



取扱説明書

このたびはSHOEIヘルメットをお買い上げいただき、まことにありがとうございます。この製品の機能および注意事項を十分にご理解いただき、より安全に快適なモーターサイクルライフを送っていただくために、ご使用まえに本取扱説明書を必ず最後までお読みください。本取扱説明書は、読み終わったあとも大切に保管してください。なお、本取扱説明書を紛失したときは、弊社までご請求ください。

Instructions for use

Thank you for purchasing this SHOEI helmet. Please read this manual carefully before use and keep it for future reference. This manual contains valuable information to help you understand the functions of the product and the instructions for use in order for you to enjoy a safety and comfortable motorcycle life. Your SHOEI dealer can provide a replacement if it is lost.

*製品についてのお問い合わせは、お近くのSHOEI正規販売店か下記Webサイトをご覧ください。
*For further information, please consult your local SHOEI distributor or dealer.

shoei.com/worldwide/sales.html



株式会社SHOEI

本社・国内営業部
〒110-0016 東京都台東区台東1-31-7
Tel: 03-5688-5180 Fax: 03-3837-8245

SHOEI CO., LTD.

HEAD OFFICE
1-31-7 Taiko, Taiko-ku, Tokyo 110-0016, JAPAN
Tel: +81 3 5688 5170 Fax: +81 3 3837 8245

www.shoei.com

QWEST 187

Printed in Japan 20240215

クイック リリース セルフ アジャスティング システム Quick Release Self Adjusting (Q.R.S.A.) System

Q.R.S.A.システムは、シールドの簡単確実な脱着をはじめ、シールドベースがダブルアクションで動くことで、全閉時のシールドと窓ゴムの密着性を格段に高めました。

In addition to easy and appropriate removing and fixing, Q.R.S.A. system improved close contact of shield / visor and window beading when fully closed by double actions of base plate.

〈Q.R.S.A.〉ベース 〈Q.R.S.A.〉Base Plate

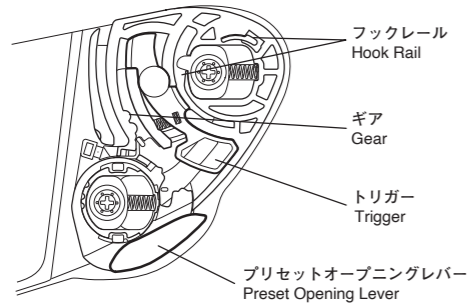

CW-1 シールド CW-1 Shield / Visor

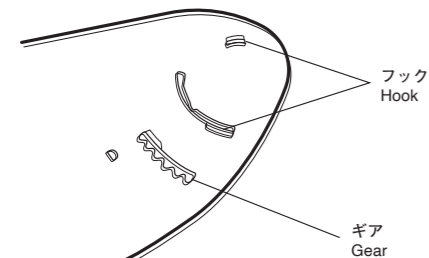

プリセットレバー機構およびシールドロック機構 Preset Lever and Shield / Visor Lock Mechanism

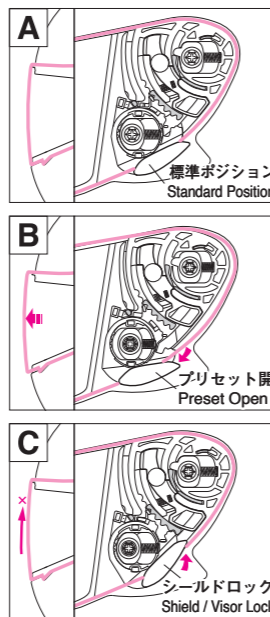

プリセットオープニング機構は、シールドの最小限の開きにより、効果的に導入された走行風が、シールドの曇りを除去・防止するという、SHOEI独自の機構です。標準ポジション(図A)よりレバーを下げる(図B)ことにより簡単に行えます。また、レバーを上げる(図C)ことにより、シールドがロックされ、走行時や転倒時などに不意なシールドの開放を防ぎます。特に高速走行時はシールドロックポジションにすることを推奨します。
※レバーが下がった状態(図B)でシールドを閉じた場合、プリセットオープニング機構は解除されず、シールドは微開状態のままとなります。レバーの位置を標準ポジション(図A)に戻さないでシールドは密閉しませんのでご注意ください。
※万が一のときは、過度の力を加えることにより、シールドロック状態からでもシールドを開けることができます。

Preset opening mechanism is SHOEI's own mechanism to avoid or eliminate fogging of a shield / visor using riding wind which is absorbed effectively by minimum opening of a shield / visor. You can do it easily by lowering a lever as per Drawing B from standard position indicated in Drawing A. When a lever is lifted as per Drawing C, a shield / visor is locked to avoid sudden opening during ride or in fall. It is strongly recommended to

keep a shield / visor in a locked position especially during high speed riding.
* If you close a shield / visor keeping a lever in a downward position as per Drawing B, the preset opening mechanism is not released and a shield / visor will remain opened slightly. A shield / visor will not be in close contact with a window beading unless a lever is lifted to standard position as per Drawing A.
* In an accident, a shield / visor may be opened even while locked if tried strongly.

●プリセットオープニング機構使用時は、走行風を導入するためシールドと窓ゴムとの間に隙間ができます。シールド周りの風切り音が気になる場合は、プリセットレバーの位置を標準ポジションに戻し、シールドを窓ゴムに密着させてください。

●While using preset opening mechanism, there is a gap between a shield / visor and a window beading to absorb fresh air. If the noise around a shield / visor is disturbing, lift a lever to standard position and make a shield / visor in close contact with a window beading.

ベンチレーションシステム Ventilation System

- | | |
|------------------|--|
| 1. ロアエアインテーク | 1. Lower Air Intake |
| 2. サイトレーション・システム | 2. Anti-Condensation Shield / Visor Ventilation System |
| 3. アッパーエアインテーク | 3. Upper Air Intake |
| 4. シェル | 4. Shell |
| 5. 衝撃吸収ライナー | 5. Impact Absorbing Liner |
| 6. GTトップアウトレット | 6. GT Top Outlet |

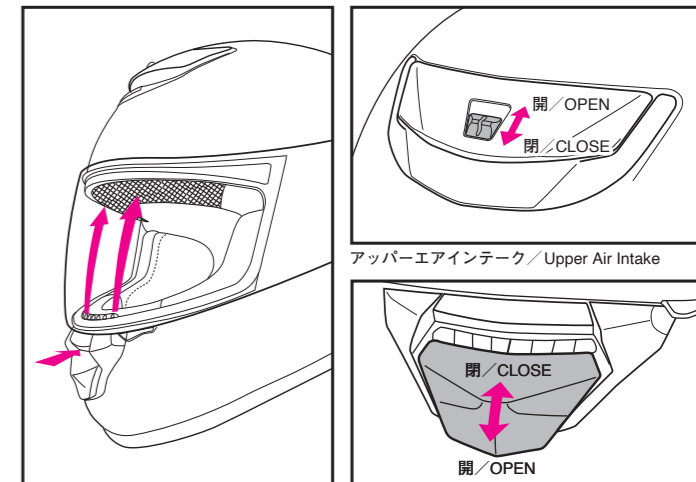
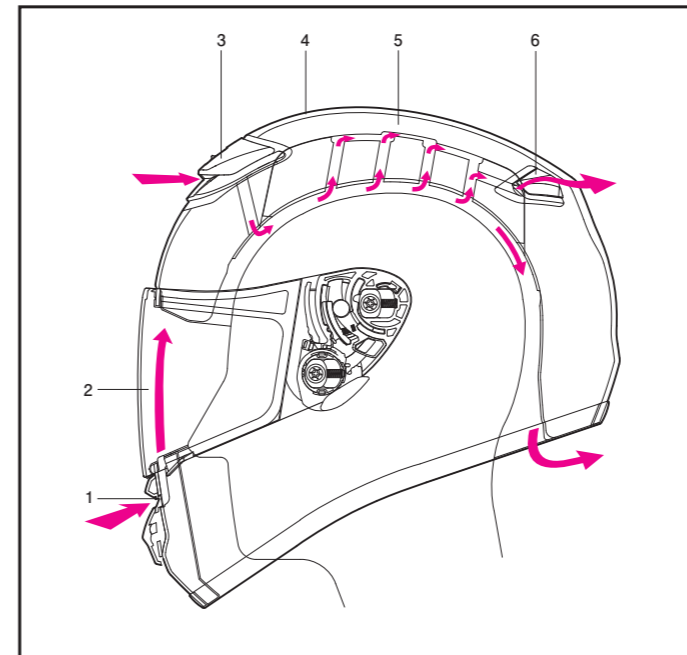

サイトレーション・システム / Anti-Condensation Shield / Visor Ventilation System

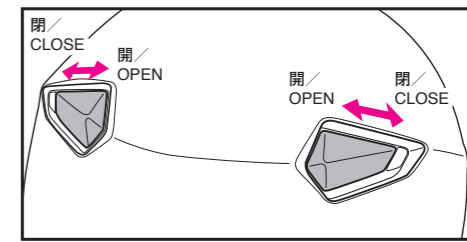

GTトップアウトレット / GT Top Outlet

シールドの取り外し方と取り付け方 How to Remove and Fix Shield / Visor

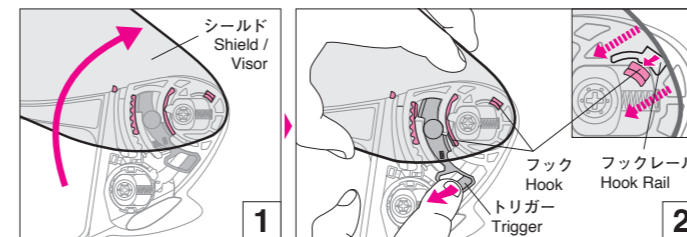

〈シールドの取り外し方〉

1. シールドを全開の状態(図1)にしてください。
2. トリガーを下に引きロックを解除し、フックをフックレールから矢印方向(図2)に外して取ります。取り外しは、反対側も同じ要領で行ってください。

How to Remove Shield / Visor

1. Open a shield / visor to fully opened position as per Drawing 1.
2. Pull down a trigger to unlock and remove hooks from hook rails to a direction shown in Drawing 2. Do in the same manner for the other side.

〈シールドの取り付け方〉

3. シールドを全開位置状態に合わせ、フックをフックレールに差し込みます(図3)。
4. シールドの矢印付近(図4)を上からカチッとロックされるまで押し、しっかりとめ込んでください。反対側も同じ要領で行ってください。フックやギアが確実にロックされていない状態でのご使用は、シールドが外れる場合がありますのでよく確認してください。

How to Fix Shield / Visor

3. Place a shield / visor in full open position and insert hooks into hook rails as per Drawing 3.
4. Push area indicated by a circle in Drawing 4 firmly until you hear it clicks. Do in the same manner for the other side. **Make sure that hooks and gears are locked firmly. Otherwise, a shield / visor may come off.**

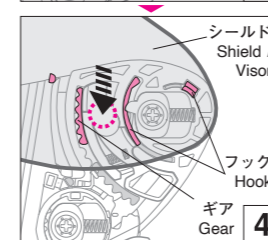
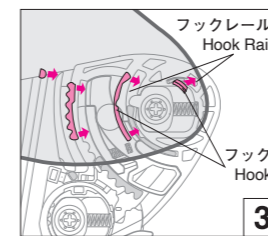

シールドおよびシールドベースの取り扱い上のご注意 Important Notice for Handling Shield / Visor and Base Plate

- シールドベースをクリーニングしたり、あるいは新規にシールドベースを交換した場合、シールドを閉め、シールドと窓ゴムとの密着を確認してください。隙間がある場合、風の巻き込みや風切り音の原因となるため、シールドが窓ゴムに密着するようにシールドベースの位置を調整してください。
- スクリューの締め付けなどを行う際は、ビットサイズ(No.2)のプラスドライバーを垂直に当てて、ていねいに回してください。サイズの合わないドライバーや電動ドライバーを使用したり、スクリューをななめに締め付けたりすると、ネジ頭を破損する場合がありますので、十分注意して回してください。スクリューを交換する場合は、必ず純正部品(アルミニウム製)をご使用ください。スクリューを強く締めすぎるとスクリューが破損する場合がありますので、ご注意ください(推奨締め付けトルク:80cN・m/約8kgf・cm)。
- シールドが曇った状態で走行しないでください。視界が妨げられ大変危険です。シールドが曇りやすいコンディションでは、ロアエアインテークを開けるか、プリセットレバーを使ってシールドを微開状態にするなどし、ヘルメット内をよく換気してください。
- Pinlock® fog-free sheetは、シート自体が湿気を吸収することにより高い曇り止め効果を発揮します。しかし、低温多湿などの曇りやすい条件下でヘルメット内が密閉された状態が続くと、水蒸気でシートが飽和状態となり、にじみや曇りが発生することがあります。この場合も、ロアエアインテークを開けたり、プリセットレバーでシールドを微開したりして、ヘルメット内をよく換気してください。Pinlock® fog-free sheetの取り扱い方法につきましては、シートに同梱されている取扱説明書をご覧ください。

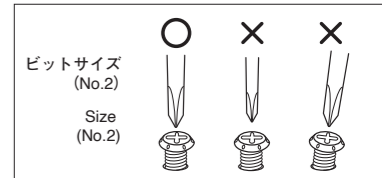

- Close a shield / visor and make sure that a shield / visor is in close contact with a window beading after cleaning or replacement of a shield / visor base. If there is a gap in between, adjust a position of the base plate and eliminate a gap because it may cause roll-in of riding wind or noise.
- For tightening screws, apply No.2 size Phillips head screwdriver vertically and rotate it carefully. If improper sized screwdriver or electric screwdriver is used, a screw head may be broken. Use a genuine screw made of aluminum for replacement. If a screw is tightened too much, it may be broken. (Recommended torque: 80 cN・m or about 8 kgf・cm)
- Never ride with a fogged shield / visor, as it may interrupt vision. Under the condition where a shield / visor may fog easily, absorb fresh air into a helmet by opening a lower air intake or opening a shield / visor slightly using a preset opening mechanism.
- Pinlock® fog-free lens absorbs moisture inside a helmet and prevents fogging of a shield / visor. However, it may fog if the lens is saturated with moisture inside a helmet under such a condition as low temperature or high humidity long time. In such a case, make inside of a helmet well ventilated by opening a lower air intake or opening a shield / visor slightly using a preset opening mechanism. Read instructions enclosed in a bag of a lens to know how to handle a Pinlock® fog-free lens.

内装の着脱 (Q.R.I.P.システム) Removable Inner Parts (Q.R.I.P. System)

3Dフルサポートインナー 3D Full Support Inner

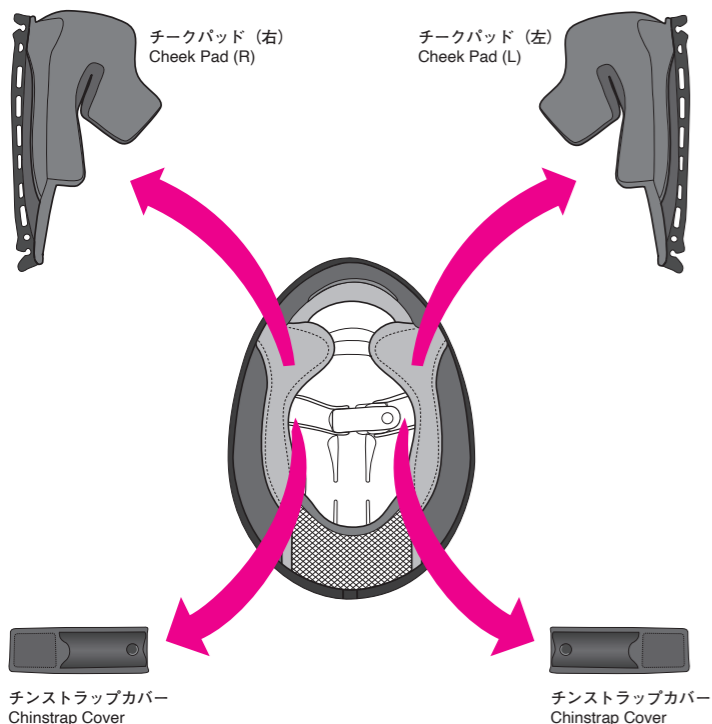

内装の交換について Replacement of the Inner Parts

当製品はチークパッド(左右)、チンストラップカバー(左右)を取り外して洗うことができます。内装の名称と図を参照して、着脱を確実に行ってください。

Cheek pads and chinstrap covers of both sides can be removed for washing in this model. Remove or install firmly referring to the names and drawings of the inner parts.

内装を交換する場合は、下記表を参照のうえ、正しいサイズのものをお求めください。

When you replace the inner parts, be sure to select the proper size for your helmet.

製品サイズ Cheek Pad	Helmet Size	Helmet Size					
		XS	S	M	L	XL	XXL
チークパッド Cheek Pad	緩く For Loose Fit	35	31	31	31	31	—
	標準 Standard	39	35	35	35	35	31
	きつく For Tight Fit	43	39	39	39	39	35

- チークパッドは全サイズ共用パーツです。頬部のフィット感を変えたい場合は、上の表を参照しパッド(オプション)を交換してください。たとえば、Mサイズで頬部をきつくしたい場合はチークパッド39に交換し、逆に緩くしたい場合はチークパッド31に交換します。
- チークパッドは各製品サイズで異なります。ご購入の際、お手持ちのヘルメットのサイズをご確認ください。

- Cheek pad is common for all helmet sizes. If you like to change fit of the standard cheek pad, change to the option cheek pad referring to a table above. For example, if you like to change fit of size M cheek pad tight, change to the cheek pad 39. Conversely, change to the cheek pad 31 if you like to make it loose.
- Cheek pad differs for each helmet size. When you replace, make sure to check your helmet size.

※チークパッドとチンストラップカバーは、必ずすべて装着してご使用ください。

*Make sure that cheek pads and chinstrap covers of both sides are equipped before use.

内装の取り外し方と取り付け方 Removing and Installing the Inner Parts

■チークパッドの取り外し方 ■Removing the Cheek Pads

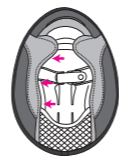
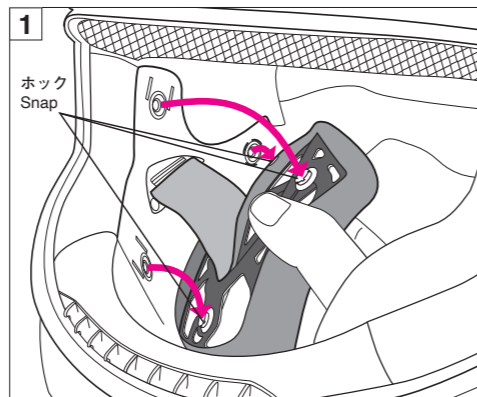

1 引き剥がすようにホックを3か所外し、左右のチークパッドを取り外します。
Unsnap 3 points and pull out cheek pad of both sides.

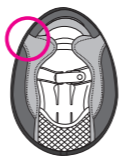
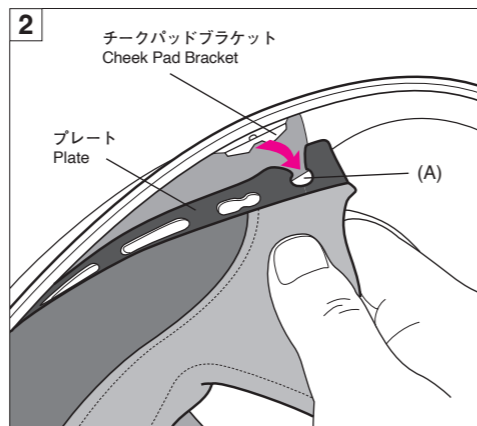

2 3 次に、チークパッド下部のプレート(A)(B)部分をチークパッドブラケットから引き抜きます(チークパッドは左右同じ要領で取り外します)。

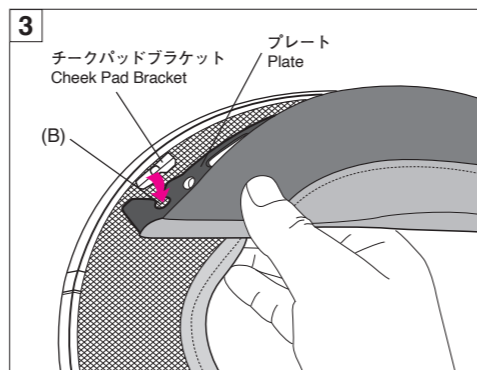

Then, pull out (A) (B) portion of plate in a bottom of a cheek pad from cheek pad brackets. (Do both sides in the same manner.)

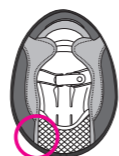

■チンストラップカバーの取り外し方と取り付け方 ■Removing and Installing the Chinstrap Covers

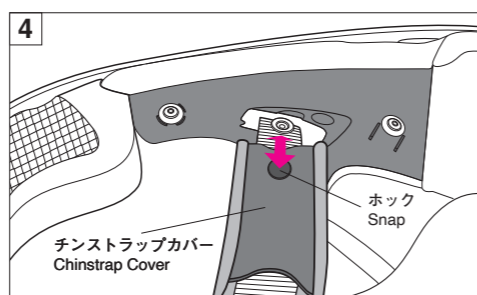

4 チンストラップカバーを取り外すには、チークパッドを取り外してからチンストラップカバーのホックを外し、チンストラップから引き抜きます(左右同じ要領で取り外します)。

To remove a chinstrap cover, remove the cheek pad first, release a snap and strip the cover from the chinstrap. (Do both sides in the same manner.)

チンストラップカバーは左右兼用です。取り付けの際は、チンストラップをチンストラップカバーに通し、カチッと音がするまでホックをはめ込みます。

A chinstrap cover is interchangeable right and left. Pass the chinstrap through a chinstrap cover and snap each other until you hear it clicks.

■チークパッドの取り付け方 ■Installing the Cheek Pads

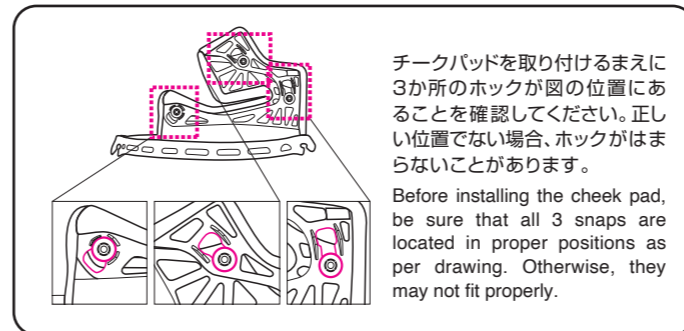

チークパッドを取り付けるまえに3か所のホックが図の位置にあることを確認してください。正しい位置でない場合、ホックがはまらないことがあります。
Before installing the cheek pad, be sure that all 3 snaps are located in proper positions as per drawing. Otherwise, they may not fit properly.

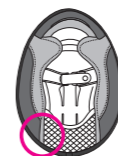
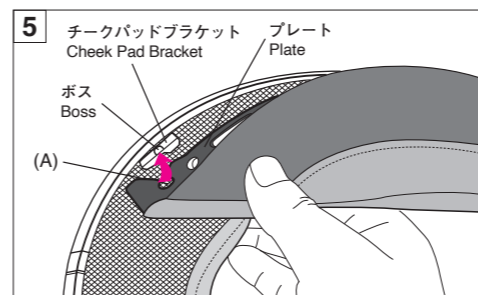

5 6 取り付けるときは、必ず最初にチークパッドの左右を確認してください。まずプレート後端部から先に、チークパッドブラケットのボスに(A)部分が入るようにプレートをシェルと衝撃吸収ライナーの隙間に差し込みます(図5)。プレートを前頭部に向かって差し込んでいき、図6のようにプレート(B)部分も同様に差し込みます(チークパッドは左右同じ要領で取り付けます)。

Identify right and left at first. Insert rear end of plate into a gap between a shell and an impact absorbing liner and make sure that portion (A) is placed into boss of cheek pad bracket as per Drawing 5. Insert plate to direction of a front portion and insert (B) portion of plate also in the same manner as per Drawing 6. (Do both sides in the same manner.)

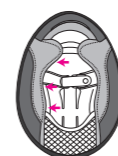
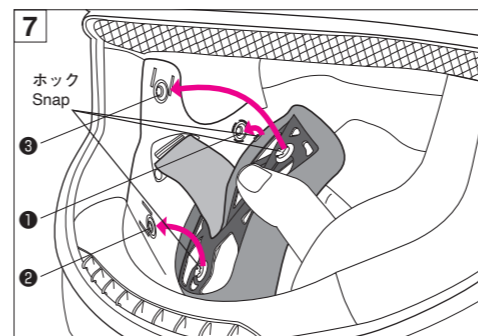
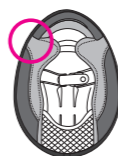
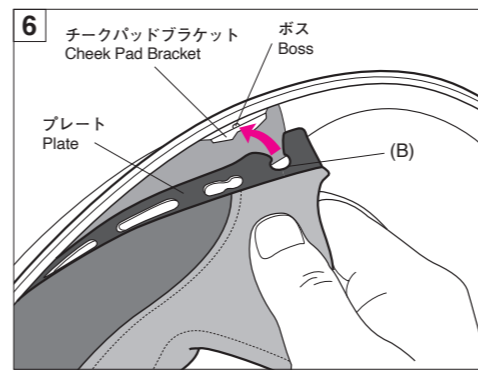

最後に、図7のようにチンストラップをパッドのくぼみに通し、①→②→③の順にホックをはめ込みます。ホックは、パッド側からホックの上部分を強く押し、カチッと音がするまで3か所をはめ込みます。

Then, pass the chinstrap through the hollow portion of the cheek pad and snap the pad at all 3 points in the order of ① to ③ as per Drawing 7. Press the head of the snap from the pad side until you hear it clicks.

標準装備の機能パーツの取り付け方 Installing Standard Accessories

- ブレスガードは呼吸によるシールドの曇りを防ぎます。図のようにシェルと衝撃吸収ライナーの隙間(A)に差し込みます。
- Breath guard prevents fogging of the shield / visor cause by breath. It must be inserted into a gap (A) between a shell and an impact absorbing liner as per drawing.

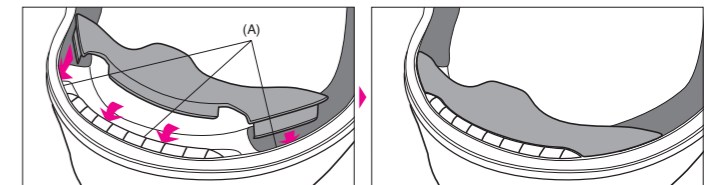

- チンカーテンはヘルメットの顎まわりの風の巻き込みや、風切り音を防ぎます。取り付けは、まずプレートの中央とヘルメット先端部の中央を合わせ、シェルと衝撃吸収ライナーの隙間(B)に差し込んだあと、両サイドのプレートを差し込んでいきます。取り外しは、先にチンカーテンの中央部分のプレートを引き起こして抜き、両サイドを抜き取ります。
- Chin curtain prevents rolling-in of wind or noise around chin. To install, adjust a center of plate to a center of the helmet's front end and insert it into a gap (B) between a shell and an impact absorbing liner, and then, insert plates of both sides. In order to remove, pull out plate of a center portion of the chin curtain, and then, pull out plates of both sides.

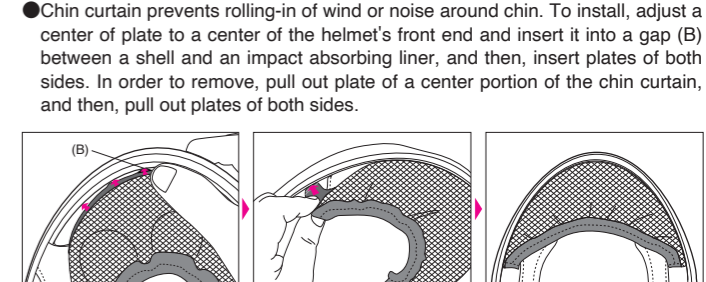

※ヘルメットを持ち運ぶときなどに、パーツ部分を持たないでください。パーツが外れたり、破損したりする場合があります。

*Don't hold parts portions when carrying a helmet. Otherwise, parts may be dislocated or broken.

内装の取り扱いに関するご注意 Keys to Handling the Inner Parts

1. ホックのはめ込み、取り外しはなるべくホック部の近くを持ち、ていねいに行ってください。ホックはカチッと音がするまできちんと取り付けてください。
2. チークパッドやチンストラップカバーを洗う場合は、ヘルメットから取り外し、手洗いでするか、洗濯機をご使用の場合は洗濯ネットに入れるなどして、ていねいに洗ってください。洗濯の際は水を使用し、乾いた布で水を拭き取ってから陰干ししてください。強くしぼると、プレート部分を破損する場合がありますので、ご注意ください。頭頂部のパッドや、衝撃吸収ライナー(内装を取り除いたあとの中の発泡スチロール)は、水または水で薄めた中性洗剤で湿らせた布で拭いてください。パーツを破損する恐れがありますので、ベンジン、シンナー、ガソリン、ガラスクリーナー、その他の溶剤は絶対に使用しないでください。

1. When installing or removing cheek pads or chinstrap covers, hold near a snap and handle with care. Press a head of the snap firmly until you hear it clicks.
2. When you wash cheek pads or chinstrap covers, remove from helmet and wash by hand, or put them in mesh bag in case of machine wash. Use water only for washing, wipe with dry cloth and dry in the shade. An excessive wring may break a plate portion of the cheek pads. Wipe the non-removable part and impact absorbing liner (polystyrene foam under the pads) with a cloth moistened by water or a solution of neutral detergent in water. **Never use benzine, thinner, petrol or any kind of harsh cleaner, as they may damage the parts.**

⚠警告 ⚠WARNING

1. ご使用のまえに、シールド左右のギアとフックが確実にロックされているか、必ず確認してください。
2. シールドやベンチレーションパーツ等の汚れは、水で薄めた中性洗剤で洗い、水でよくすすいでから柔らかい布で拭いてください。パーツを破損する恐れがありますので、ベンジン、シンナー、ガソリン、ガラスクリーナー、その他の溶剤は絶対に使用しないでください。
3. チークパッドとチンストラップカバーは、必ずすべて装着してご使用ください。

1. Before wearing the helmet, make sure that gears and hooks of both sides of the shield / visor are locked firmly.
2. Clean a shield / visor or ventilation parts with a solution of neutral detergent and water, rinse well and dry with a soft cloth. **Never use benzine, thinner, petrol or any kind of harsh cleaner, as they may damage the parts.**
3. Make sure that cheek pads and chinstrap covers of both sides are equipped before you use the helmet!