



- * 需咨询时请与附近的经销商或代理店联系。
- * 需諮詢時請與附近的經銷商或代理店聯絡。

shoei.com/worldwide/sales.html



株式会社 SHOEI

株式会社首維

日本总公司

〒110-0016 東京都台東区台東1-31-7

Tel: +81-3-5688-5170 Fax: +81-3-3837-8245

株式會社 SHOEI

株式會社首維

日本總公司

〒110-0016 東京都台東區台東1-31-7

Tel: +81-3-5688-5170 Fax: +81-3-3837-8245

www.shoei.com

使用说明书

感谢您购买SHOEI品牌头盔。为充分了解本产品功能及注意事项，更为安全舒适地骑行摩托车，请在使用前仔细阅读本使用说明书，充分理解所记载的内容。本使用说明书在阅读后请将其保管在可随时取用的场所。遗失本使用说明书时，请向本公司咨询。本使用说明书内容可能会在预先不作告知的情况下进行变更。
本使用说明书所使用的插图可能与实际产品存在差异。
本使用说明书的著作权归株式会社SHOEI所有。严禁擅自转载、复制。

使用說明書

非常感谢您選購SHOEI安全帽。為確保您充分瞭解本產品的功能與注意事項，更加安全舒適地享受騎車樂趣，使用前請務必先詳閱本使用說明書，並充分瞭解記載的內容。本使用說明書閱讀完畢後，請保存於可隨時取閱的位置。不慎遺失本使用說明書時，請洽詢本公司。
本使用說明書的內容可能會未經公告逕行變更。
本使用說明書內使用的插圖可能會與實際產品不一致。
本使用說明書的著作權屬於株式會社SHOEI所有。嚴禁擅自轉載或複製。

简体中文 / 繁體中文

1-33

请在使用商品前阅读	請在使用商品前閱讀	3
商品的类型 (GB811-2022)	商品的類型 (GB811-2022)	3
确认装箱明细	確認裝箱明細	4
各部位名称	各部位名稱	5
呼吸罩	呼吸罩	6
硅油的使用方法	矽油的使用方法	6
空气扰流器	空氣擾流器	7
下颌挡风帘	下頷擋風簾	8
CWR-F2R易撕膜按钮	CWR-F2R易撕膜按鈕	8
CWR-F2R镜片	CWR-F2R鏡片	9
镜片使用相关注意事项	鏡片使用注意事項	12
反射标签	反射標籤	13
防雾片	防霧片	14
关于内胆更换	關於內膽更換	15
内胆拆卸方法	內膽拆卸方法	16
耳垫	耳墊	17
内胆安装方法	內膽安裝方法	18
中心衬垫	中央內墊	20
拆卸中心衬垫各部件	拆卸中央內墊各部件	21
安装中心衬垫各部件	安裝中央內墊各部件	22
赛车骑姿	競賽位置	23
内胆使用相关注意事项	內膽使用相關注意事項	24
E.Q.R.S. (Emergency Quick Release System, 紧急快速释放装置)	E.Q.R.S. (Emergency Quick Release System, 緊急快拆裝置)	25

备用部件列表	備用部件清單	26
X-Fifteen选购件	X-Fifteen選購品	27
给水系统安装机构	給水系統安裝機構	33
选购件列表	選購品清單	33

请在使用商品前阅读

本商品是摩托车专用头盔。

请勿用于其它用途。若在其他用途使用本头盔，一旦发生事故，则无法充分发挥保护作用。

头盔无法保护所有可预测的高速及低速冲击对佩戴者的伤害。

为了最大限度发挥头盔对头部的保护能力，请使头盔正确贴紧头部，将下颌带牢固系在下颌下部。另外，在头部固定头盔时，必须确保充分的周围视野。如果头盔过大，在使用时头盔可能会偏移，因此，头盔可能在事故中脱落，或可能妨碍视线导致人员受伤或死亡。正确佩戴头盔的方法请参照“安全手册”。

本手册的内容可能会在未经预告的情况下变更。
手册的图示可能与实际产品存在差异。
本手册的著作权归株式会社SHOEI所有。
严禁擅自转载或复制本书。

請在使用商品前閱讀

本商品是摩托車專用頭盔。

請勿用於其它用途。若在其他用途使用本頭盔，一旦發生事故，則無法充分發揮保護作用。

頭盔無法保護所有可預測的高速及低速衝擊對佩戴者的傷害。

為了最大限度發揮頭盔對頭部的保護能力，請使頭盔正確貼緊頭部，將下颌帶牢固系在下颌下部。另外，在頭部固定頭盔時，必須確保充分的周圍視野。如果頭盔過大，在使用時頭盔可能會偏移，因此，頭盔可能在事故中脫落，或可能妨礙視線導致人員受傷或死亡。正確佩戴頭盔的方法請參照“安全手冊”。

本手冊的內容可能會在未經預告的情況下變更。
手冊的圖示可能與實際產品存在差異。
本手冊的著作權歸株式會社SHOEI所有。
嚴禁擅自轉載或複製本書。

商品的类型 (GB811-2022)

本商品为GB811-2022分类中的A1型头盔。

商品的類型 (GB811-2022)

本商品為GB811-2022分類中的A1型頭盔。

头盔类型、形状和适用对象 (本表取自GB811-2022) / 頭盔類型、形狀和適用對象 (本表取自GB811-2022)

名称/名稱	类型/類型	形状/形狀	适用对象/適用對象
摩托车乘员头盔/ 摩托車乘員頭盔	A类/ A類	1型 全盔/全罩	摩托车乘员、电动自行车乘员/ 摩托車乘員、電動腳踏車乘員
		2型 3/4半盔/3/4罩	
		3型 1/2半盔/ 1/2半罩	內燃機排量不大於125mL或電機額定功率總和不大于11kW的摩托車乘員、電動自行車乘員/ 內燃機排量不大於125mL或馬達額定功率總和不大于11kW的摩托車乘員、電動腳踏車乘員
电动自行车乘员头盔/ 電動腳踏車乘員頭盔	B类/ B類	1型 全盔/全罩	电动自行车乘员/ 電動腳踏車乘員
		2型 3/4半盔/3/4罩	
		3型 1/2半盔/1/2半罩	

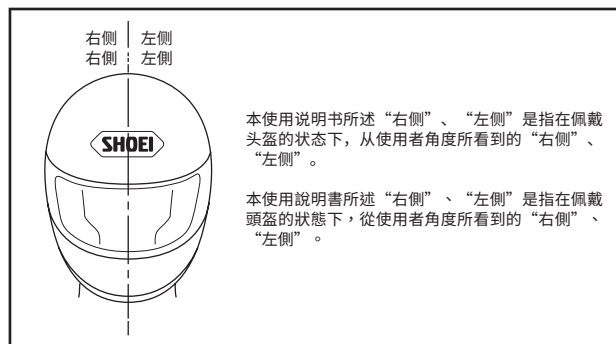

简体中文

确认装箱明细

打开本产品的包装后，请确认部件及附件是否齐全。

1. 头盔
2. 防雾片
3. 呼吸罩
4. 下颌挡风帘
5. 空气扰流器
6. 头盔袋
7. 使用说明书
8. 安全手册
9. SHOEI标志标签
10. 硅油

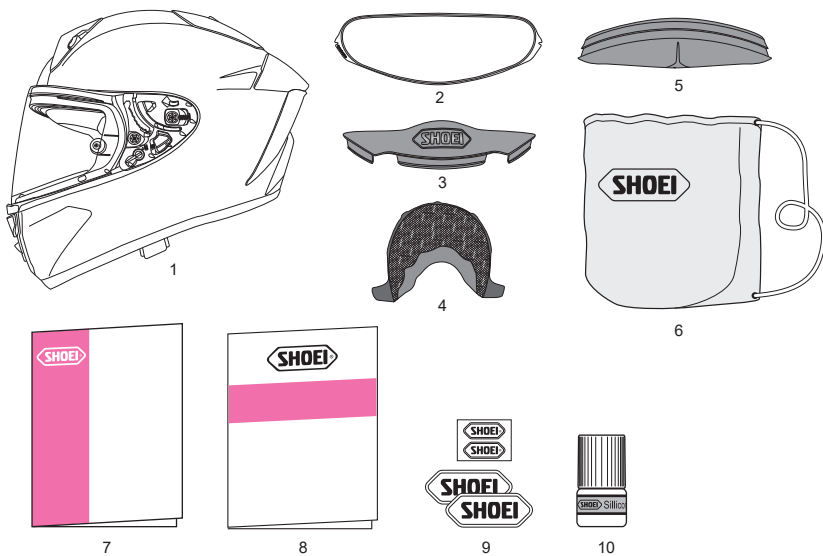

建议尽可能妥善保存包装用品（包装箱及缓冲材料），以备修理时发送产品时使用等，废弃时请遵循法律进行妥善处理。

繁體中文

確認裝箱明細

開啟本產品的包裝後，請確認部件及附件是否齊全。

1. 頭盔
2. 防霧片
3. 呼吸罩
4. 下頷擋風簾
5. 空氣擾流器
6. 頭盔袋
7. 使用說明書
8. 安全手冊
9. SHOEI標誌標籤
10. 矽油

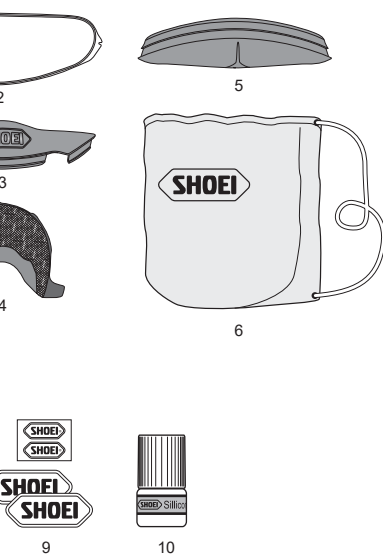

建議儘可能妥善保存包裝用品（包裝箱及緩衝材料），以備修理時發送產品時使用等，廢棄時請遵循法律進行妥善處理。

简体中文

各部位名称

1. 下方进气孔
2. 赛车镜片锁定
3. 防雾气孔
4. CWR-F2R镜片
5. 上方进气孔
6. 壳体
7. 镜片触发器锁扣
8. 冲击力吸收缓冲层
9. 顶部排气孔
10. 后部尾流稳定器
11. 颌带（下颌带）

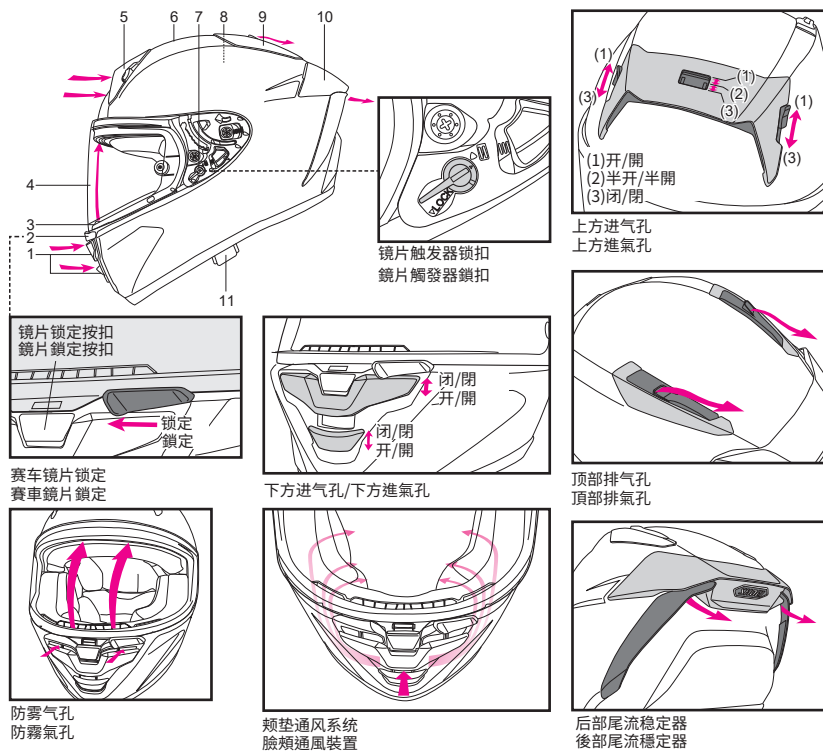

打开通风系统后会听到周围较大的响声，或因乘车姿势而造成风噪声。



開啟通風裝置時，可能會出現周圍聲音變大的情況，甚至可能因騎車姿勢而發生風切音。

简体中文

呼吸罩

呼吸罩能够减轻因呼吸导致的镜片起雾情况。请按照下述方法安装呼吸罩。

呼吸罩安装方法

如图所示，将呼吸罩从上方压入安装。安装后请确认呼吸罩有无固定牢固。

呼吸罩拆卸方法

握住呼吸罩的底部拔出。

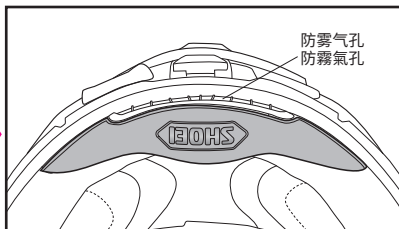
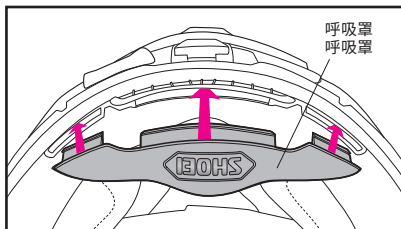

! 携带头盔时请勿带上呼吸罩。以避免部件松脱、头盔掉落导致破损。

! 攜帶頭盔時請勿帶上呼吸罩。以避免部件鬆脫、頭盔掉落導致破損。

繁體中文

呼吸罩

呼吸罩能夠減輕因呼吸導致的鏡片起霧情況。請按照下述方法安裝呼吸罩。

呼吸罩安裝方法

如圖所示，將呼吸罩從上方壓入安裝。安裝後請確認呼吸罩有無固定牢固。

呼吸罩拆卸方法

握住呼吸罩的底部拔出。

简体中文

空气扰流器

空气扰流器可提高整流效果。

空气扰流器安装方法

如图所示，将空气扰流器牢牢插入壳体与冲击力吸收缓冲层之间进行安装。

空气扰流器拆卸方法

拆卸时，先将空气扰流器的两侧板片拉出后，抽出中央部分。

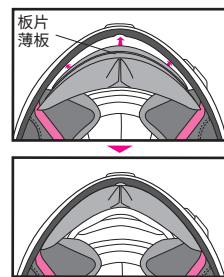

繁體中文

空氣擾流器

空氣擾流器能提高整流效果。

空氣擾流器安裝方法

空氣擾流器請如圖中所示，將其確實插入帽體與衝擊力吸收緩衝層之間進行安裝。

空氣擾流器拆卸方法

拆卸時請先將空氣擾流器兩側的薄板拉出後，再將中央部分拉出。

警告

- 携带头盔时请勿带上空气扰流器。以避免部件松脱、头盔掉落导致破损。
- 请勿在安装有空气扰流器的情况下长时间平置头盔。以免造成空气扰流器变形。
- 不可同时安装空气扰流器与下颌挡风帘。

警告

- 攜帶頭盔時請勿帶上空氣擾流器。以避免部件鬆脫、頭盔掉落導致破損。
- 請勿在安裝有空氣擾流器的情況下長時間平置頭盔。否則恐造成空氣擾流器變形。
- 不可同時安裝空氣擾流器與下頷擋風簾。

简体中文

硅油的使用方法

为保持镜片与视窗橡胶圈的紧密贴合性，请在虚线所示位置少量涂抹附带的硅油。请在擦除异物或灰尘后涂抹硅油。若镜片上附着硅油则会妨碍视野，因此请务必擦除多余硅油。建议进行定期保养，确保其时刻保持舒适。

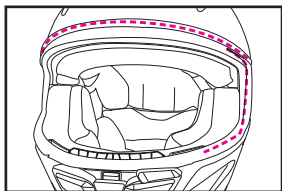

繁體中文

矽油的使用方法

為保持鏡片與視窗橡膠圈的緊密貼合性，請在虛線所示位置少量塗抹附帶的矽油。請在擦除異物或灰塵後塗抹矽油。若鏡片上附著矽油則會妨礙視野，因此請務必擦除多餘矽油。建議進行定期保養，確保其時刻保持舒適。

简体中文

下颌挡风帘

下颌挡风帘可减少风吹入头盔下颌周围以及风噪声。按照下述方法进行安装、拆卸。

下颌挡风帘安装方法

安装时首先将头盔前端部中央对准薄片中央，插入壳体与冲击力吸收缓冲层的间隙 (a) 后，插入两侧薄片。

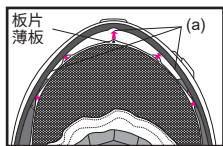

下颌挡风帘拆卸方法

拆卸时，首先抬起下颌挡风帘中央部分薄片后将其抽出，之后抽出两侧薄片。

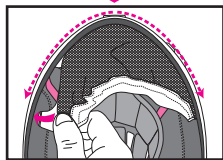

警告

- 安装下颌挡风帘后，周围汽车及摩托车的声音会变小，因此在骑行时需充分注意。
- 携带头盔时请勿带上下颌挡风帘。以避免部件松脱、头盔掉落导致破损。
- 不可同时安装下颌挡风帘与空气扰流器。

繁體中文

下頷擋風簾

下頷擋風簾可减少风吹入头盔下颌周围以及风切音。请以下述方法安装与拆卸。

下頷擋風簾安裝方法

安装时首先将头盔前端部中央对准薄片中央，插入帽体与衝擊力吸收緩衝層的間隙 (a) 後，插入兩側薄片。

下頷擋風簾拆卸方法

拆卸時請先將下頷擋風簾的中央部分薄片立起並拉出後，再將兩側拉出。

警告

- 安裝下頷擋風簾後，周圍汽車及摩托車的聲音會變小，因此在行駛時需充分注意。
- 攜帶頭盔時請勿帶上下頷擋風簾。以避免部件鬆脫、頭盔掉落導致破損。
- 不可同時安裝下頷擋風簾與空氣擾流器。

简体中文

CWR-F2R易撕膜按扣

CWR-F2R易撕膜按扣是用于安装赛车时使用的CWR-F2R易撕膜 (选购件) 的部件。CWR-F2R易撕膜按扣破损时，请更换。使用CWR-F2R易撕膜时，在安装易撕膜前需要调整易撕膜按扣。调整方法及易撕膜粘贴方法，请参照CWR-F2R易撕膜附带的说明手册。

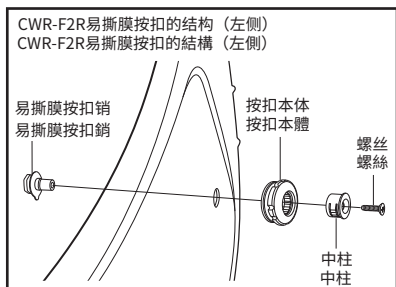

易撕膜按扣向逆时针方向旋转。请勿向易撕膜按扣本体的箭头相反方向 (顺时针方向) 旋转。

繁體中文

CWR-F2R易撕膜按扣

CWR-F2R易撕膜按扣是用于安装赛车时使用的CWR-F2R易撕膜 (選購品) 的部件。CWR-F2R易撕膜按扣破損時，請更換。使用CWR-F2R易撕膜時，在安裝易撕膜前需要調整易撕膜按扣。調整方法及易撕膜粘貼方法，請參照CWR-F2R易撕膜附帶的說明手冊。

易撕膜按扣向逆時針方向旋轉。請勿朝鏡片膜扣主體上箭頭的相反方向 (順時針方向) 轉動。

简体中文

CWR-F2R镜片

请在揭下保护膜后使用镜片。

完全关闭CWR-F2R镜片后，镜片拉扣将会挂住挂钩 (图1)。如图2所示，通过将赛车镜片锁定滑动到镜片拉扣侧完全锁定镜片。骑行时推荐保持该位置。

若在锁住赛车镜片锁定的状态下强行开闭镜片，可能会造成部件破损。请在解除赛车镜片锁定后进行镜片的开闭操作。

如图3所示，解除镜片锁定，在稍微打开镜片的状态下低速行驶，可对头盔内进行换气。

警告

若在稍微打开镜片的状态下高速行驶，可能会有镜片意外打开的危险。高速行驶时请完全关闭镜片，锁住赛车镜片锁定。

繁體中文

CWR-F2R鏡片

請在揭下保護膜後使用鏡片。

完全關閉CWR-F2R鏡片後，鏡片拉扣將會掛住掛鉤 (圖1)。如圖2所示，透過將賽車鏡片鎖定滑動到鏡片拉扣側完全鎖定鏡片。行駛時推薦保持該位置。

若在鎖住賽車鏡片鎖定的狀態下強行開閉鏡片，可能會造成部件破損。請在解除賽車鏡片鎖定後進行鏡片的開閉操作。

如圖3所示，解除鏡片鎖定，在稍微開啟鏡片的狀態下低速行駛，可對頭盔內進行換氣。

警告

若在稍微開啟鏡片的狀態下高速行驶，可能有镜片意外打开的危险。高速行驶时请完全关闭镜片，锁住赛车镜片锁定。

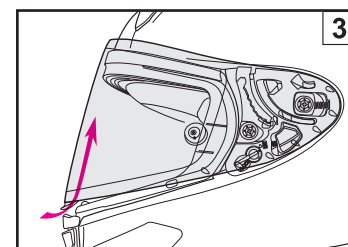
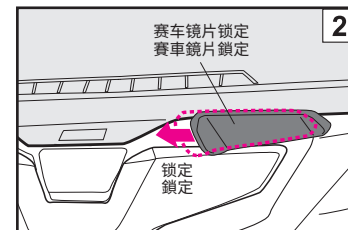
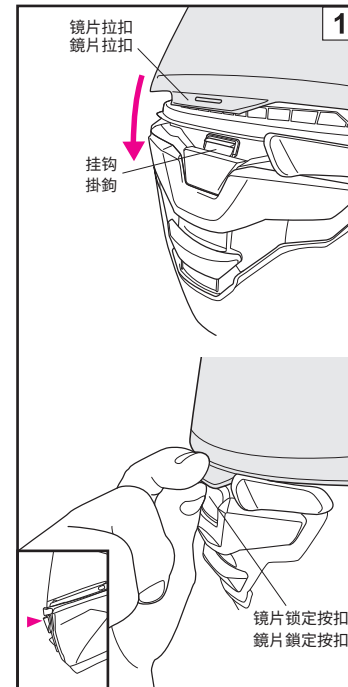

简体中文

镜片触发器锁定

锁定镜片触发器锁扣后便无法拆卸镜片，由此可防止镜片从镜片底座脱落（图4）。
推荐在锁住镜片触发器锁定的状态下骑行。

镜片打开方法

请按下列步骤解除锁定，打开镜片（图5）。

镜片拆卸方法

1. 使镜片处于完全打开的状态（图6），若锁定了镜片触发器锁扣时请解除（图4）。
2. 将触发器向下拉，同时向头盔前方拉镜片并往跟前抬起，拆下挂钩A与B（图7）。沿箭头方向从挂钩滑轨上取下挂钩C（图8）。
3. 另一侧也请按照相同步骤进行拆卸。



若在锁住镜片触发器锁定的状态下强行拆装镜片，可能会造成部件破损。请在解除镜片触发器锁定后进行镜片的拆装操作。

繁體中文

鏡片觸發器鎖定

鎖定鏡片觸發器鎖扣後便無法拆卸鏡片，由此可防止鏡片從鏡片底座脫落（圖4）。
推薦在鎖住鏡片觸發器鎖定的狀態下行駛。

鏡片開啟方法

請按下鏡片鎖定按鈕解除鎖定，開啟鏡片（圖5）。

鏡片拆卸方法

1. 使鏡片處於完全開啟的狀態（圖6），若鎖定了鏡片觸發器鎖扣時請解除（圖4）。
2. 將觸發器向下拉，同時向頭盔前方拉鏡片並往跟前抬起，拆下掛鉤A與B（圖7）。沿箭頭方向從掛鉤滑軌上取下掛鉤C（圖8）。
3. 另一側也請按照相同步驟進行拆卸。



若在鎖住鏡片觸發器鎖定的狀態下強行拆裝鏡片，可能會造成部件破損。請在解除鏡片觸發器鎖定後進行鏡片的拆裝操作。

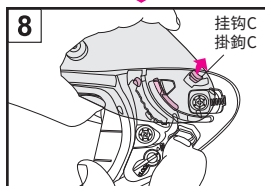
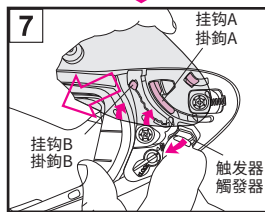
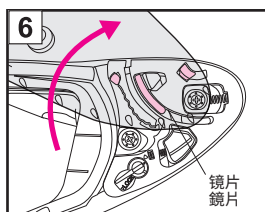
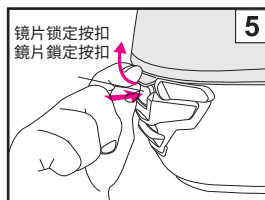
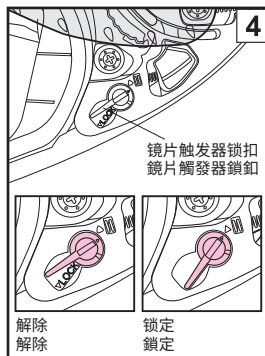

简体中文

镜片安装方法

1. 确认镜片触发器锁定已解除（图9），使镜片处于全开状态的位置，将挂钩C插入挂钩滑轨（图10）。
2. 将镜片向头盔前方拉，同时从上压至箭头附近并在听到咔哒声锁定后（图11），将挂钩A与B牢牢嵌入挂钩滑轨。
3. 另一侧也请按照相同步骤进行安装。
4. 请反复进行数次镜片开闭操作，确认挂钩是否牢固嵌入镜片底座（图12）。安装镜片后请锁定镜片触发器锁扣（图9）。



若在锁住镜片触发器锁定的状态下强行拆装镜片，可能会造成部件破损。请在解除镜片触发器锁定后进行镜片的拆装操作。

警告

若挂钩未嵌入镜片底座，则在骑行时镜片将会脱落，从而导致意外事故。安装镜片后请反复进行数次镜片开闭操作，确认挂钩是否牢固嵌入。此外，请确认在镜片完全关闭的状态时，镜片拉扣是否挂住挂钩（图13）。

繁體中文

鏡片安裝方法

1. 確認鏡片觸發器鎖定已解除（圖9），使鏡片處於全開狀態的位置，將掛鉤C插入掛鉤滑軌（圖10）。
2. 將鏡片向頭盔前方拉，同時從上壓至箭頭附近並在聽到喀噠聲鎖定後（圖11），將掛鉤A與B牢牢嵌入掛鉤滑軌。
3. 另一側也請按照相同步驟進行安裝。
4. 請反覆進行數次鏡片開關操作，確認掛鉤是否牢固嵌入鏡片底座（圖12）。安裝鏡片後請鎖定鏡片觸發器鎖扣（圖9）。



若在鎖住鏡片觸發器鎖定的狀態下強行拆裝鏡片，可能會造成部件破損。請在解除鏡片觸發器鎖定後進行鏡片的拆裝操作。

警告

掛鉤未嵌入鏡片底座時，鏡片可能會在行駛期間脫落，引發意外事故。安裝鏡片後請反覆進行數次鏡片開關操作，確認掛鉤是否牢固嵌入。此外，請確認在鏡片完全關閉的狀態時，鏡片拉扣是否掛住掛鉤（圖13）。

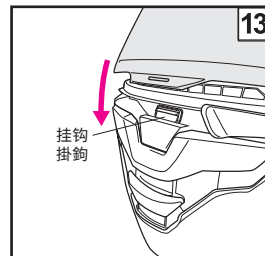
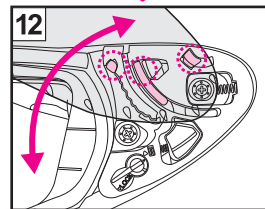
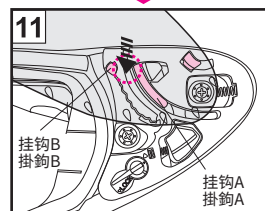
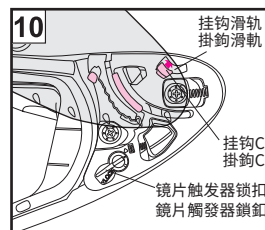
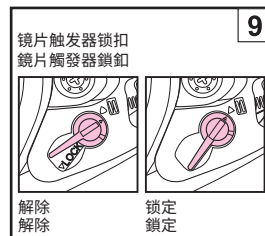

镜片使用相关注意事项

- 镜片脏污或受损时将会在骑行中妨碍视野，从而发生重大危险。镜片脏污或受损时请立刻停止使用，将其取下后进行清洗或更换。
- 请用水稀释的中性清洗剂清洗，再用淡水充分冲洗后用柔软的清抹布将镜片擦干。请勿使用超过40°C的热水、盐水、酸性或碱性清洗剂、挥发油、稀释剂、汽油、其他有机溶剂、玻璃清洁剂等含有有机溶剂的清洁剂。若附着以上物质则会使镜片发生变质，可能会对安全性造成影响。
- 请勿在镜片起雾的状态下继续骑行。视野受阻会导致重大危险。镜片起雾时，请打开下方进气孔或镜片，对头盔内部进行充分换气来去除雾气。此外，使用防雾片亦可起到防止镜片起雾的效果。
- 使用防雾片时，请务必使用SHOEI的正规产品防雾片。使用方法请浏览防雾片附带的使用说明书。
- 请在揭下保护膜后使用镜片。
- 请勿将标签或粘胶带粘贴在镜片上。
- 清洁镜片底座或更换镜片底座时，请关闭镜片后确认镜片是否紧贴视窗橡胶圈。若存在间隙时则可能会吹入风或产生风噪音，因此请调整镜片底座位置，使镜片紧贴视窗橡胶圈。
- 紧固螺丝时，请使用尺寸为“No.2”的十字螺丝刀垂直对准，小心旋转。若使用不合尺寸的螺丝刀或电动螺丝刀，亦或在歪斜状态下紧固螺丝时，可能会对螺丝头造成破损，因此旋转时请充分注意。更换螺丝时，请务必使用正规产品（铝制）。请注意若螺丝紧固过紧则可能会导致螺丝破损。（推荐紧固扭矩：0.8 N·m/约8kgf·cm）

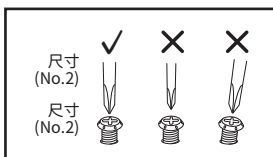

鏡片使用注意事項

- 鏡片髒污或受損時將會在騎行中妨礙視野，從而發生重大危險。鏡片髒污或受損時請立刻停止使用，將其取下後進行清洗或更換。
- 請用水稀釋的中性清洗劑清洗，再用淡水充分沖洗後用柔軟的清潔布將鏡片擦乾。請勿使用超過40°C的熱水、鹽水、酸性或鹼性清洗劑、揮發油、稀釋劑、汽油、其他有機溶劑、玻璃清潔劑等含有有機溶劑的清潔劑。若附着以上物質則會使鏡片發生變質，可能會對安全性造成影響。
- 請勿在鏡片起霧的狀態下繼續騎行。視野受阻會導致重大危險。鏡片起霧時，請打開下方進氣孔或鏡片，對頭盔內部進行充分換氣來去除霧氣。此外，使用防霧片亦可起到防止鏡片起霧的效果。
- 使用防霧片時，請務必使用SHOEI的正規產品防霧片。使用方法請瀏覽防霧片附帶的使用說明書。
- 請在揭下保護膜後使用鏡片。
- 請勿將標籤或粘膠帶粘貼在鏡片上。
- 清潔鏡片底座或更換鏡片底座時，請關閉鏡片後確認鏡片是否緊貼視窗橡膠圈。若存在間隙時則可能會吹入風或產生風切音，因此請調整鏡片底座位置，使鏡片緊貼視窗橡膠圈。
- 緊固螺絲時，請使用尺寸為“No.2”的十字螺絲刀垂直對準，小心旋轉。若使用不合尺寸的螺絲刀或電動螺絲刀，亦或在歪斜狀態下緊固螺絲時，可能會對螺絲頭造成破損，因此旋轉時請充分注意。更換螺絲時，請務必使用正規產品（鋁製）。請注意若螺絲緊固過緊則可能會導致螺絲破損。（推薦緊固扭矩：0.8 N·m/約8kgf·cm）

反射标签

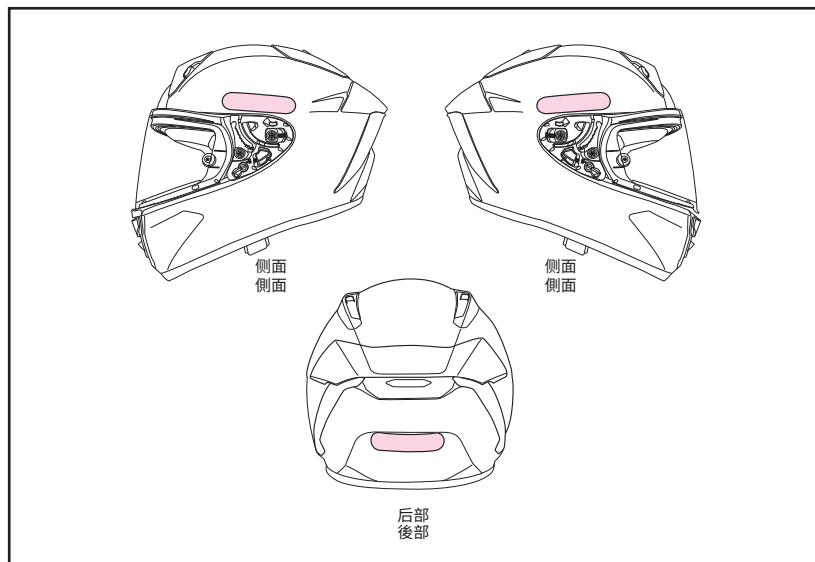

警告

根据国家及地区，可能需要在头盔上粘贴反射标签。在需要粘贴标签的国家及地区使用头盔时，请将反射标签粘贴在图示的位置。粘贴标签前请清除头盔表面的油脂及脏污。

反射標籤



警告

根據國家及地區，可能需要在頭盔上粘貼反射標籤。在需要粘貼標籤的國家及地區使用頭盔時，請將反射標籤粘貼在圖示的位置。粘貼標籤前請清除頭盔表面的油脂及髒污。

防雾片

使用防雾片时，请在使用前浏览防雾片附带的使用说明书。



- 请勿在非透明镜片上安装防雾片的状态下于夜间骑行。
- 防雾片所用材质相比镜片更容易受损，因此使用时请充分注意。
- 请在揭下保护膜后使用防雾片。
- 防雾片通过膜片自身吸湿特性可发挥更好的防止起雾效果。但在低温多湿等容易起雾条件下，当头盔内部始终保持密闭状态时，膜片会因水蒸气而变为饱和状态，从而可能会出现渗出水或起雾情况。发生渗出水或起雾情况时，会因视野受阻而发生重大危险，此时请打开下方进气孔或打开镜片，让头盔内部充分换气，以消除渗出水或起雾情况。
- 更换CWR-F2R镜片的防雾片时，请购买SHOEI正规产品SHOEI DRYLENS 304或PINLOCK® EVO lens DKS304。

* PINLOCK®是PINLOCK SYSTEMS B.V.的注册商标。

防霧片

使用防霧片時，請在使用前瀏覽防霧片附帶的使用說明書。



- 請勿在非透明鏡片上安裝防霧片的狀態下於夜間行駛。
- 防霧片所用材質相比鏡片更容易受損，因此使用時請充分注意。
- 請在揭下保護膜後使用防霧片。
- 防霧片透過膜片自身吸溼特性可發揮更好的防止起霧效果。但在低溫多溼等容易起霧條件下，當頭盔內部始終保持密閉狀態時，膜片會因水蒸氣而變為飽和狀態，從而可能會出現滲出水或起霧情況。發生滲出水或起霧情況時，會因視野受阻而發生重大危險，此時請打開下方進氣孔或打開鏡片，讓頭盔內部充分換氣，以消除滲出水或起霧情況。
- 更換CWR-F2R鏡片的防霧片時，請購買SHOEI正規產品SHOEI DRYLENS 304或PINLOCK® EVO lens DKS304。

* PINLOCK®是PINLOCK SYSTEMS B.V.的註冊商標。

关于内胆更换

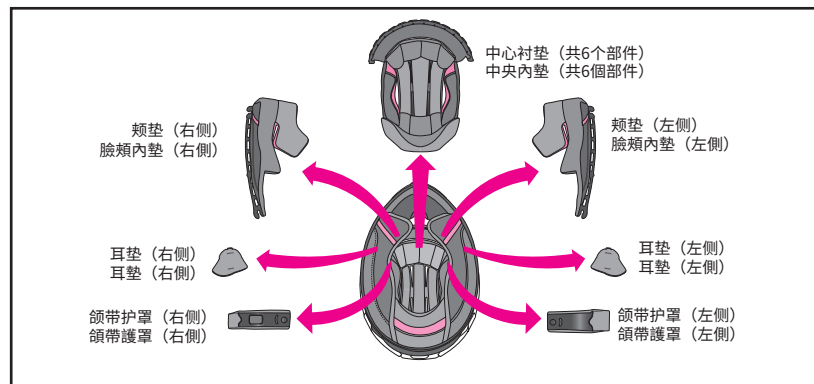

本产品可取下中心衬垫、颊垫（左右侧）、颌带护罩（左右侧）、耳垫（左右侧）后进行清洗。此外，还可通过更换选配垫来调整佩戴感。请参照内胆名称和图片进行切实装卸。使用时请务必装上中心衬垫、颊垫、颌带护罩。
更换内胆时，请在参照下表的基础上选择正确尺寸。

本产品可取下中央内垫、脸颊内垫（左右侧）、颌带护罩（左右侧）、耳垫（左右侧）后进行清洗。此外，还可透过更换選購內墊來調整佩戴感。請參照內膽名稱和圖片進行切實裝卸。使用時請務必裝上中央內墊、脸颊內墊、颌带护罩。
更換內膽時，請在參照下表的基礎上選擇正確尺寸。

衬垫尺寸/襯墊尺寸

产品尺寸/產品尺寸		小(S)/小(S)	中(M)/中(M)	大(L)/大(L)	特大(XL)/特大(XL)	特大(XXL)/特大(XXL)
中心衬垫/中央内垫	标准/標準	S	M	L	XL	XXL
颊垫/脸颊内垫	选购件(较紧)/選購品(較緊)			—		43
				43		39
	标准/標準			39		35
				35		31
	选购件(较松)/選購品(較鬆)			31		—

- 颊垫为全尺寸通用部件。例如，中（M）尺寸产品中希望放松面颊时请更换为颊垫31，希望加紧时请更换为颊垫39（均为选配部件）。
- 除部分尺寸外，各产品尺寸的中心衬垫不同。请在购买时确认持有的头盔尺寸。

- 脸颊内垫为全尺寸通用部件。例如，中（M）尺寸产品中希望放松面颊时请更换为脸颊内垫31，希望加紧时请更换为脸颊内垫39（均为選購品）。
- 除部分尺寸外，各产品尺寸的中央内垫不同。请在購買時確認持有的頭盔尺寸。

简体中文

内胆拆卸方法

1. 拆卸颊垫

安装着下颌挡风帘时，首先拆卸下颌挡风帘。

将3处端扣从颊垫底座上揭下(图1)，从前部颊垫插槽(A)上将板片(a)部分拉出(图2)。之后从后部颊垫插槽(B)上将板片(b)的部分拉出(图3)。拉出板片(b)的部分时应慢慢操作，避免强行拉出。请务必从板片(a)的部分开始取下。若在安装板片(a)部分的状态下将板片中的(b)部分朝正上方拉出时，可能会损坏板片，因此请注意。



警告

通常拆卸时，请勿拉扯紧急拉扣进行拆卸。

2. 拆卸耳垫

如图所示将4处卡爪从颊垫底座上拉出，并取下耳垫(图4)。另一侧也请按照相同步骤进行拆卸。

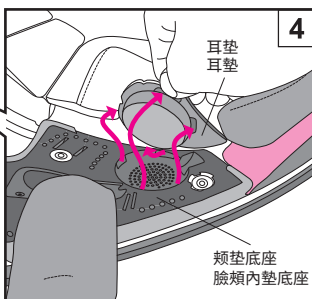
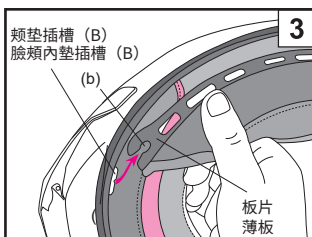
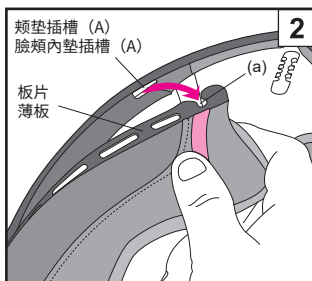
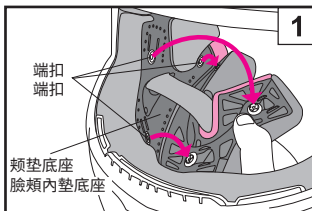

繁體中文

內膽拆卸方法

1. 拆卸臉頰內墊

安裝著下頰擋風簾時，首先拆卸下頰擋風簾。

以自臉頰內墊底座上撕下的方式，拆下3處端扣(圖1)後，再將薄板(a)部分由前方臉頰內墊插槽(A)上拉出(圖2)。接著將薄板(b)部分由後方臉頰內墊插槽(B)上拉出(圖3)。拉出薄板(b)部分時，請謹慎拉出，切勿用力硬拉。請務必由薄板(a)部分開始拆除。若在安裝薄板(a)部分的状态下將薄板中的(b)部分朝正上方拉出時，可能會損壞薄板，因此請注意。



警告

通常拆卸時，請勿拉扯緊急拉扣進行拆卸。

2. 拆卸耳墊

如圖所示將4處卡爪從臉頰內墊底座上拉出，並取下耳墊(圖4)。另一側也請按照相同步驟進行拆卸。

简体中文

3. 拆卸中心衬垫

中心衬垫部分首先取下后头部的2处端扣(图5)。前头部中，在揭下板片(图6)后取下中心衬垫。

4. 拆卸颌带护罩

拆卸颌带护罩时需要将颊垫取下，并在拆下颌带护罩上的端扣后从颌带上取下(图7)。另一侧也请按照相同步骤进行拆卸。

繁體中文

3. 拆卸中央內墊

中央內墊部分首先取下後頭部的2處端扣(圖5)。前頭部中，在揭下薄板(圖6)後取下中央內墊。

4. 拆卸頷帶護罩

拆卸頷帶護罩時需要將臉頰內墊取下，並在拆下頷帶護罩上的端扣後從頷帶上取下(圖7)。另一側也請按照相同步驟進行拆卸。

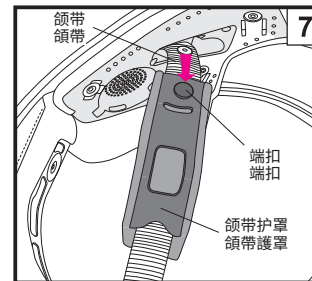
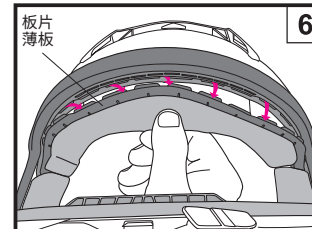
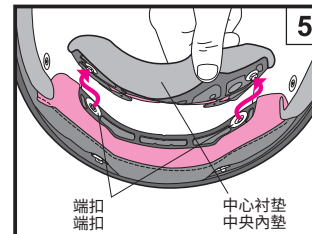
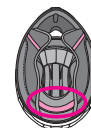

简体中文

耳垫

耳垫可降低因风吹入头盔内引起的噪音。耳垫可拆卸。拆卸、安装方法请浏览“内胆拆卸方法”以及“内胆安装方法”。



安装耳垫后，周围汽车及摩托车的声音会变小，因此在骑行时需充分注意。

繁體中文

耳墊

耳墊可降低風捲入頭盔時產生的噪音。耳墊採用可拆式設計。拆卸、安裝方法請瀏覽“內膽拆卸方法”以及“內膽安裝方法”。



安裝耳墊後，周圍汽車及摩托車的聲音會變小，因此在行駛時需充分注意。

内胆安装方法

1. 安装颌带护罩

颌带护罩左右形状不同。安装时参照图中内容，确认左右方向后穿过颌带，并将端扣扣入直至听到咔哒声（图8）。

2. 安装中心衬垫

将前部板片沿插槽间隙（图11）从一侧（图9、图10）逐一嵌入至另一侧。之后将后头部的2处端扣扣入直至听到咔哒声（图12）。

3. 安装耳垫

确认耳垫左右位置，对准图13虚线部分戴上后，并将4处卡爪部分分别对准颊垫底座缺口部分，从衬垫上方压下后扣入。另一侧也请按照相同步骤进行安装。

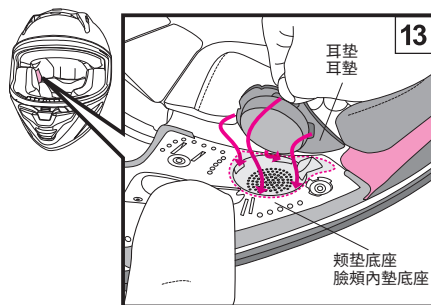
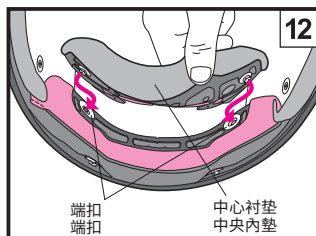
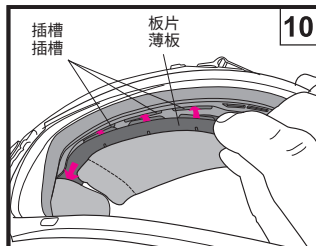
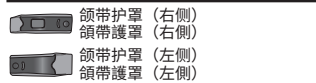
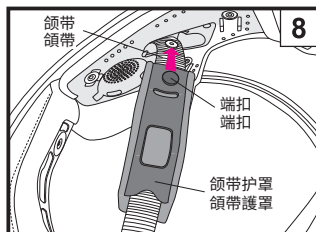
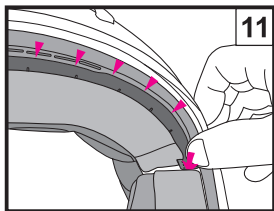
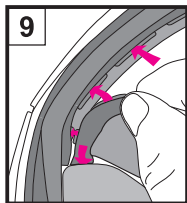

內膽安裝方法

1. 安裝颌帶護罩

颌带护罩的左右侧形状不同。安装时请先参考插图确认左右侧后，将其穿过下颌带，并将端扣扣入至听见喀哒声为止（图8）。

2. 安装中央内垫

将前部薄板沿插槽间隙（图11）从一侧（图9、图10）逐一嵌入至另一侧。之后将后头部的2处端扣扣入直至听见喀哒声（图12）。

3. 安装耳垫

确认耳垫左右位置，对准图13虚线部分戴上后，并将4处卡爪部分分别对准颊垫内垫底座缺口部分，从衬垫上方压下后扣入。另一侧也请按照相同步骤进行安装。

4. 安装颊垫

将颊垫安装至头盔之前，请确认端扣（c）、（d）是否处于标准骑姿或赛车骑姿的位置，此外，端扣（e）是否位于图中位置（图14）。

安装时，请确认颊垫的左右方向。将板片后部端的（f）部分插入颊垫插槽（F）的轴套中（图15）。之后从板片后端朝前方插入，并将板片（g）部分插入颊垫插槽（G）的轴套中（图16）。插入板片后，如图17所示，将颌带穿过颊垫凹处，并按照（1）→（2）→（3）的顺序扣入端扣。从衬垫侧用力推端扣上部，使端扣扣入直至听到咔哒声。最后如图18所示，按下衬垫角落部分（h），并将颊垫板片嵌入到颊垫底座突起部分中。另一侧颊垫也按照同步步骤进行安装。

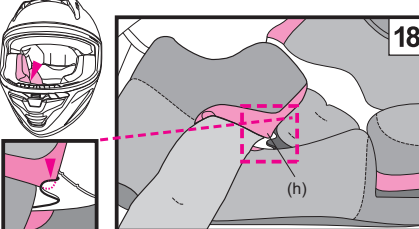
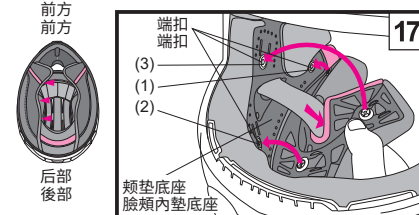
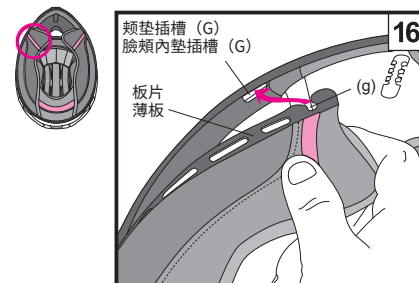
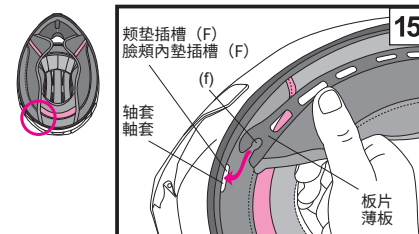
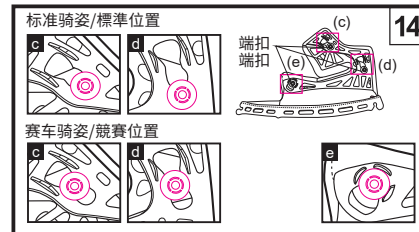

4. 安裝臉頰內墊

將臉頰內墊安裝至頭盔之前，請確認端扣（c）、（d）是否處於標準位置或競賽位置的位置，此外，端扣（e）是否位於圖中位置（圖14）。

安裝時，請確認臉頰內墊的左右方向。將薄板後部端的（f）部分插入臉頰內墊插槽（F）的軸套中（圖15）。之後從薄板後端朝前方插入，並將薄板（g）部分插入臉頰內墊插槽（G）的軸套中（圖16）。插入薄板後，如圖17所示，將領帶穿過臉頰內墊凹處，並按照（1）→（2）→（3）的順序扣入端扣。從襯墊側用力推端扣上部，使端扣扣入直至聽見喀哒聲。最後如圖18所示，按下襯墊角落部分（h），並將臉頰內墊薄板嵌入到臉頰內墊底座突起部分中。相反側的臉頰內墊亦請以相同方式安裝。

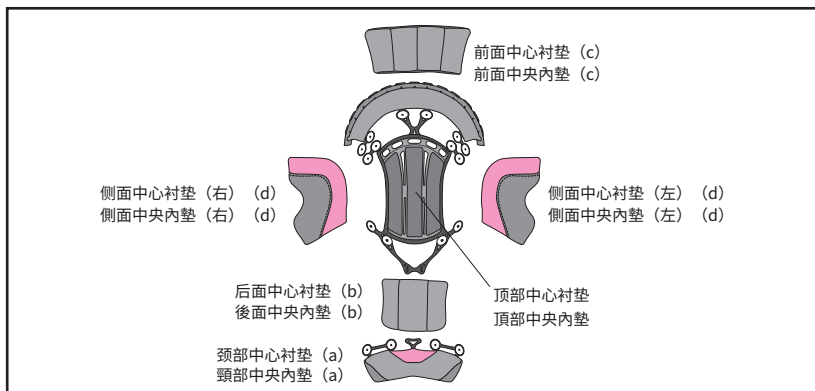

中心衬垫由顶部中心衬垫、颈部中心衬垫 (a)、后面中心衬垫 (b)、前面中心衬垫 (c)、侧面中心衬垫 (d: 左右侧各1个) 6个部件构成。可通过改变各部件的厚度调整服帖感。

● 想要将中心衬垫的服帖感调整时, 需准备的选购件包括调整服帖感的衬垫和颈部中心衬垫选配垫。

警告

- 变更各部件厚度的目的是调整服帖感, 而非调整头盔整体的尺寸。购买时请确认正确的头盔尺寸后购买。
- 购买中心衬垫的服帖感调整用衬垫 (选购件) 时, 请确认适合您头盔尺寸的正确尺寸后购买。

中央內墊由頂部中央內墊、頸部中央內墊 (a)、後面中央內墊 (b)、前面中央內墊 (c)、側面中央內墊 (d: 左右側各1個) 6個部件構成。可透過改變各部件的厚度調整服帖感。

● 想要將中央內墊的服帖感調整時, 需準備的選購品包括調整服帖感的襯墊和頸部中央內墊選購內墊。

警告

- 變更各部件厚度的目的是調整服帖感, 而非調整頭盔整體的尺寸。購買時請確認正確的頭盔尺寸後購買。
- 購買中央內墊的服帖感調整用襯墊 (選購品) 時, 請確認適合您頭盔尺寸的正确尺寸後購買。

拆卸中心衬垫的各部件时, 按照顶部中心衬垫、侧面中心衬垫 (d)、前面中心衬垫 (c)、后面中心衬垫 (b)、颈部中心衬垫 (a) 的顺序拆卸。



取下中心衬垫的各衬垫时, 请小心操作, 注意不要使粘扣带部分受损。

1. 拆卸侧面中心衬垫

从顶部中心衬垫与颈部中心衬垫的粘扣带揭下侧面中心衬垫 (图1)。

2. 拆卸前面中心衬垫

从顶部中心衬垫的粘扣带揭下前面中心衬垫 (图2)。

3. 拆卸后面中心衬垫

从顶部中心衬垫与颈部中心衬垫的粘扣带揭下后面中心衬垫 (图3)。

4. 拆卸颈部中心衬垫

从顶部中心衬垫拆卸颈部中心衬垫的板片。(图4)

- 请注意拆卸时不要强行弯曲塑料部分。

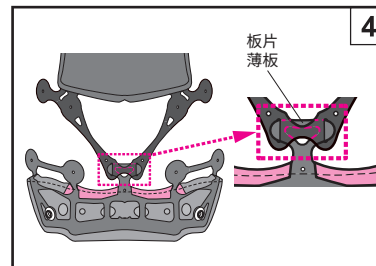
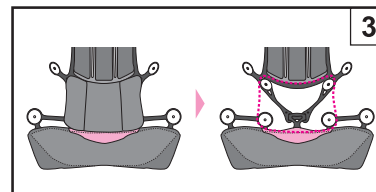
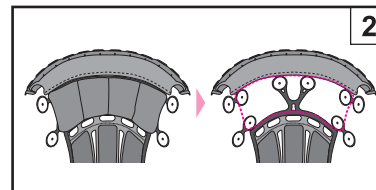
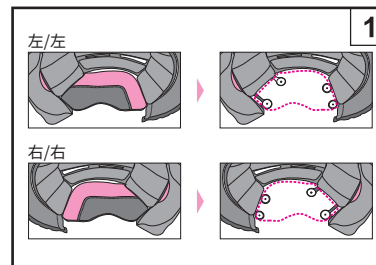

拆卸中央內墊的各部件時, 按照頂部中央內墊、側面中央內墊 (d)、前面中央內墊 (c)、後面中央內墊 (b)、頸部中央內墊 (a) 的順序拆卸。



取下中央內墊的各襯墊時, 請小心操作, 注意不要使粘扣帶部分受損。

1. 拆卸側面中央內墊

從頂部中央內墊與頸部中央內墊的粘扣帶揭下側面中央內墊 (圖1)。

2. 拆卸前面中央內墊

從頂部中央內墊的粘扣帶揭下前面中央內墊 (圖2)。

3. 拆卸後面中央內墊

從頂部中央內墊與頸部中央內墊的粘扣帶揭下後面中央內墊 (圖3)。

4. 拆卸頸部中央內墊

從頂部中央內墊拆卸頸部中央內墊的薄板。(圖4)

- 請注意拆卸時不要強行彎曲塑膠部分。

简体中文

安装中心衬垫各部件

安装中心衬垫的各部件时，按照顶部中心衬垫、颈部中心衬垫 (a)、后面中心衬垫 (b)、前面中心衬垫 (c)、侧面中心衬垫 (d) 的顺序安装。

顶部中心衬垫及颈部中心衬垫以外的衬垫，可在将中心衬垫安装在头盔上的状态下调整安装位置。

1. 安装颈部中心衬垫

将颈部中心衬垫的板片插入顶部中心衬垫。(图5)

- 请注意插入时不要强行弯曲塑料部分。

2. 安装后面中心衬垫

确认后中心衬垫的上下方向，将其粘贴至图示虚线位置的顶部中心衬垫与颈部中心衬垫的粘扣带上(图6)。

3. 安装前面中心衬垫

确认前面中心衬垫的上下方向，将其粘贴至图示虚线位置的顶部中心衬垫的粘扣带上(图7)。

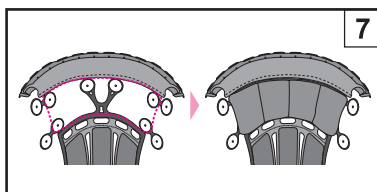
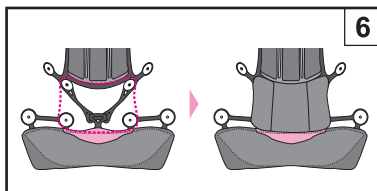
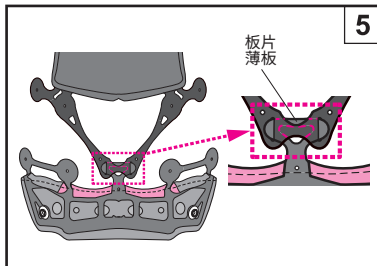

繁體中文

安装中央内垫各部件

安装中央内垫的各部件时，按照顶部中央内垫、颈部中央内垫 (a)、后面中央内垫 (b)、前面中央内垫 (c)、侧面中央内垫 (d) 的顺序安装。

顶部中央内垫及颈部中央内垫以外的衬垫，可在将中央内垫安装在头盔上的状态下调整安装位置。

1. 安装颈部中央内垫

将颈部中央内垫的薄板插入顶部中央内垫。(图5)

- 请注意插入时不要强行弯曲塑料部分。

2. 安装后面中央内垫

确认后中央内垫的上下方向，将其粘贴至图示虚线位置的顶部中央内垫与颈部中央内垫的粘扣带上(图6)。

3. 安装前面中央内垫

确认前面中央内垫的上下方向，将其粘贴至图示虚线位置的顶部中央内垫的粘扣带上(图7)。

简体中文

4. 安装侧面中心衬垫

安装侧面中心衬垫时，需事先安装颈部中心衬垫、后面中心衬垫、前面中心衬垫。

确认侧面中心衬垫的左右，将其粘贴至图示虚线的粘扣带上(图8)。

繁體中文

4. 安装侧面中央内垫

安装侧面中央内垫时，需事先安装颈部中央内垫、后面中央内垫、前面中央内垫。

确认侧面中央内垫的左右，将其粘贴至图示虚线的粘扣带上(图8)。

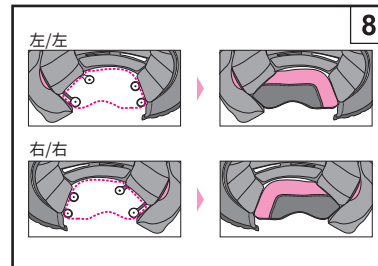

简体中文

赛车骑姿

通过将颊垫背面端扣 (a)、(b) 位置从标准骑姿改变为赛车骑姿，改变前倾姿势时的头盔佩戴角度，更易确保上方视野。

- 另一侧也请按照相同步骤将端扣 (a)、(b) 调整至相同位置。
- 请勿让端扣 (c) 偏离图示位置。

繁體中文

競賽位置

透過將臉頰內墊背面端扣 (a)、(b) 位置從標準位置改變為競賽位置，改變前傾姿勢時的頭盔佩戴角度，更易確保上方視野。

- 另一側也請按照相同步驟將端扣 (a)、(b) 調整至相同位置。
- 請勿讓端扣 (c) 偏離圖示位置。

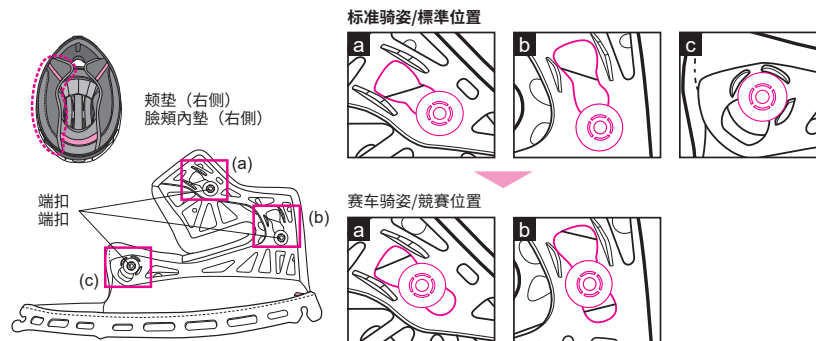

内胆使用相关注意事项

- 嵌入或拆卸端扣时，请尽量靠近端扣部小心操作。请牢牢扣入端扣直至听到咔哒声。
- 清洗内胆时应进行手洗，或将其放入洗衣网后放入洗衣机小心清洗。清洗时请使用冷水或温水与中性清洗剂，并用干布擦干水分后进行阴干。内胆部件塑料部分容易破损，因此请勿用力拧绞或弯折塑料部分。使用脱水机时请充分注意。擦拭冲击力吸收缓冲层（泡沫塑料部分）时，用清水或用水稀释的中性清洗剂浸湿的柔软清洁布进行擦拭。由于附件较易破损，因此请勿使用超过40°C的热水、盐水、酸性或碱性清洗剂、挥发油、稀释剂、汽油、其他有机溶剂、玻璃清洁剂等含有有机溶剂的清洁剂。
- 中心衬垫由6个部件构成。洗涤中心衬垫时，请在安装了所有部件的状态下洗涤。若在拆卸了各衬垫的状态下进行清洗，则可能损坏粘扣带。

內膽使用相關注意事項

- 嵌入或拆卸端扣時，請儘量靠近端扣部小心操作。請牢牢扣入端扣直至聽到喀噠聲。
- 清洗內裝時請使用手洗方式清洗，如欲使用洗衣機，請採用將其裝入洗衣網內等保護方式柔和清洗。清洗時請使用冷水或溫水與中性清洗劑，並用乾布擦乾水分後進行陰乾。內膽部件塑膠部分容易破損，因此請勿用力拧絞或彎折塑膠部分。使用脫水機時請充分注意。擦拭衝擊力吸收緩衝層（泡沫塑料部分）時，請用清水或用水稀釋的中性清洗劑浸溼後進行擦拭。由於附件較易破損，因此請勿使用超過40°C的熱水、鹽水、酸性或鹼性清洗劑、揮發油、稀釋劑、汽油、其他有機溶劑、玻璃清潔劑等含有有機溶劑的清潔劑。
- 中央內墊由6個部件構成。洗滌中央內墊時，請在安裝了所有部件的狀態下洗滌。若在拆卸了各襯墊的狀態下進行清洗，則可能損壞粘扣帶。

E.Q.R.S. (Emergency Quick Release System, 紧急快速释放装置)

E.Q.R.S. (紧急快速释放装置) 是指，在不慎发生事故时，通过从头盔上抽出颊垫，使救护人员能够将骑行人员颈部所受负担降至最小限度，并方便其将头盔取下的装置。

在发生紧急情况时，若要将颊垫取下，则首先需要解开或切断颌带，固定头盔避免移动骑行人员头部，而后拿住红色拉扣部分（图1），沿图2所示方向拉出紧急拉扣。（※安装有下颌挡风帘时，请在拉出紧急拉扣前拆除。）

拉出紧急拉扣后可取下颊垫端扣，并可在骑行人员佩戴头盔的状态下，将衬垫从头盔下部抽出。另一侧颊垫也按照相同步骤进行拆卸。

取下颊垫时，请务必牢牢固定头盔，注意不要移动骑行人员头部。

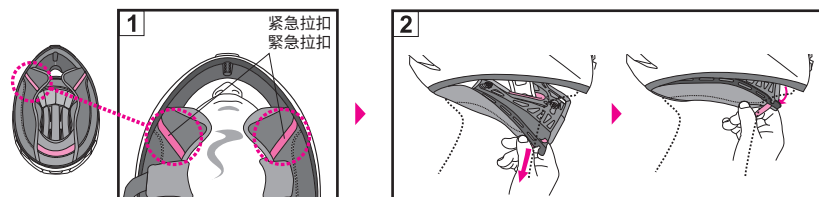

- 从头盔上抽出颊垫时，请务必用一只手固定头盔。
- 请务必使用专用颊垫。请勿安装非专用零件。
- 当头盔上安装有下颌挡风帘时，请在取下下颌挡风帘后再操作紧急拉扣。

警告

- 骑行中切勿使用。
- 请勿在日常维护时将颊垫取下的状态下使用。
- 请勿从头盔上揭下以下标签。

E.Q.R.S. (Emergency Quick Release System, 紧急快拆装置)

E.Q.R.S. (紧急快拆装置) 是指，在不慎发生事故时，透过从头盔上抽出脸颊内垫，使救护人员能够将行驶人员颈部所受负担降至最小限度，并方便其将头盔取下的装置。

在发生紧急情况时，若要将脸颊内垫取下，则首先需要解开或切断颌带，固定头盔避免移动骑行人员头部，而后拿住红色拉扣部分（图1），沿图2所示方向拉出紧急拉扣。（※安装有下颌挡风帘时，请在拉出紧急拉扣前拆除。）

拉出紧急拉扣后可取下脸颊内垫端扣，并可在行驶人员佩戴头盔的状态下，将衬垫从头盔下部抽出。另一侧脸颊内垫也按照相同步骤进行拆卸。

取下脸颊内垫时，请务必牢牢固定头盔，注意不要移动行驶人员头部。



- 從頭盔上抽出臉頰內墊時，請務必用一隻手固定頭盔。
- 請務必使用專用臉頰內墊。請勿安裝非專用零件。
- 當頭盔上安裝有下颌擋風簾時，請在取下下颌擋風簾後再操作緊急拉扣。

警告

- 行駛中切勿使用。
- 請勿在日常維護時將臉頰內墊取下的狀態下使用。
- 請勿從頭盔上揭下以下標籤。

EMERGENCY USE ONLY
PULL RED TAB AND REMOVE CHEEK PAD

警告

- 使用前请确认镜片左右侧挂钩是否牢固扣入。
- 使用时请务必装上中心衬垫、颊垫、颌带护罩。
- 对头盔及镜片进行维护保养时，请勿使用超过40°C的热水、盐水、酸性或碱性清洗剂、挥发油、稀释剂、汽油、其他有机溶剂、玻璃清洁剂等含有有机溶剂的清洁剂。若附着以上物质则会使头盔结构材料发生变质，可能会对安全性造成影响。
- 骑行时附着的昆虫所导致的脏污若放任不管，则会侵蚀涂层面从而无法完全清除，因此请尽快将其清除。
- 更换镜片或内胆时，请务必使用正规产品。

备用部件列表

作为修理和更换用部件，需要准备下述选购件部件。更换部件时，请浏览附带的使用说明书。

- CWR-F2R镜片
- CWR-F2R镜片底座（左右侧）
- Q.R.S.A.螺丝
- CWR-F2R镜片底座 & 螺丝套件
- SHOEI DRYLENS 304
- PINLOCK® EVO lens DKS304
- CWR-F2R易撕膜按钮
- 上方进气孔
- 顶部排气孔
- 下方进气孔
- TYPE-P中心衬垫
- TYPE-P前面中心衬垫
- TYPE-P后面中心衬垫
- TYPE-P侧面中心衬垫（左右侧）
- TYPE-P颈部中心衬垫
- TYPE-P颊垫（左右侧）
- X-Fifteen颌带护罩
- 耳垫D
- 呼吸罩J
- 下颌挡风帘D
- 空气扰流器

警告

- 使用前請確認鏡片左右側掛鉤是否牢固扣入。
- 使用時請務必裝上中央內墊、臉頰內墊、領帶護罩。
- 對頭盔及鏡片進行維護保養時，請勿使用超過40°C的熱水、鹽水、酸性或鹼性清洗劑、揮發油、稀釋劑、汽油、其他有機溶劑、玻璃清潔劑等含有有機溶劑的清潔劑。若附着以上物質則會使頭盔結構材料發生變質，可能會對安全性造成影響。
- 行駛時附著的昆蟲所導致的髒污若放任不管，則會侵蝕塗層面從而無法完全清除，因此請儘快將其清除。
- 更換鏡片或內膽時，請務必使用正規產品。

備用部件清單

作為修理和更換用部件，需要準備下述選購品。更換部件時，請瀏覽附帶的使用說明書。

- CWR-F2R鏡片
- CWR-F2R鏡片底座（左右側）
- Q.R.S.A.螺絲
- CWR-F2R鏡片底座 & 螺絲套件
- SHOEI DRYLENS 304
- PINLOCK® EVO lens DKS304
- CWR-F2R易撕膜按鈕
- 上方進氣孔
- 頂部排氣孔
- 下方進氣孔
- TYPE-P中央內墊
- TYPE-P前面中央內墊
- TYPE-P後面中央內墊
- TYPE-P側面中央內墊（左右側）
- TYPE-P頸部中央內墊
- TYPE-P臉頰內墊（左右側）
- X-Fifteen領帶護罩
- 耳墊D
- 呼吸罩J
- 下頰擋風簾D
- 空氣擾流器

X-Fifteen选购件

服帖感调整用衬垫（选购件）

可通过在中心衬垫的各部件安装服帖感调整用衬垫选购件，调整为个人喜好的服帖感。

X-Fifteen選購品

服帖感調整用襯墊（選購品）

可透過在中央內墊的各部件安裝服帖感調整用襯墊選購品，調整為個人喜好的服帖感。

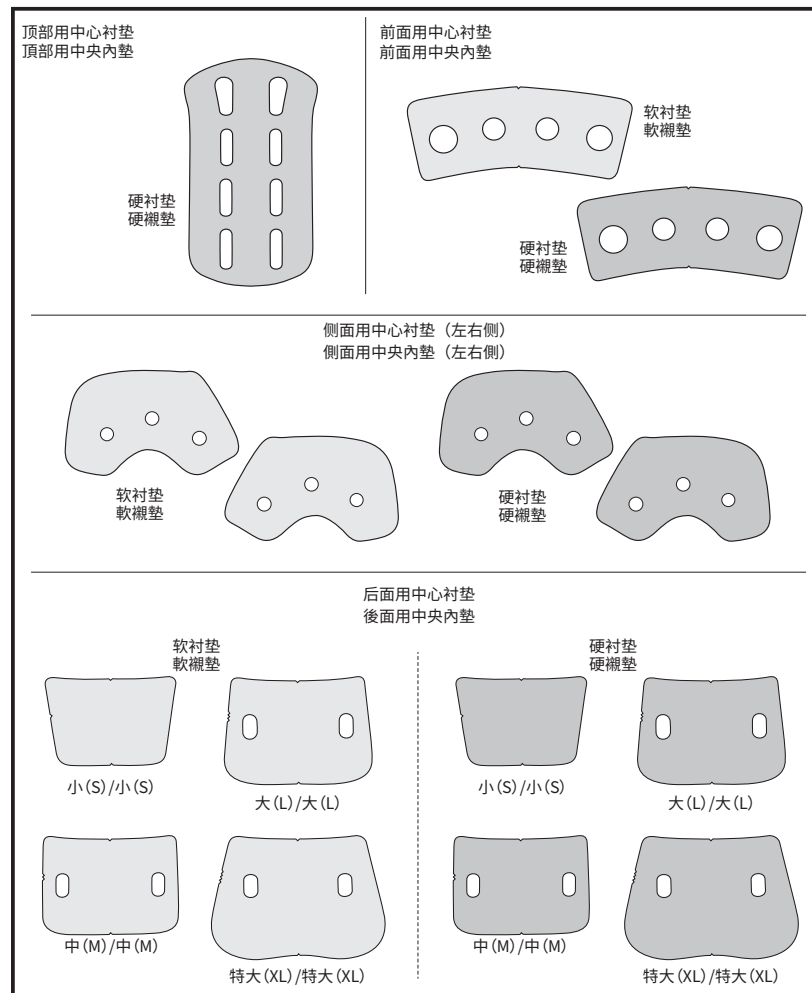

將頂部中心衬墊的服帖感調緊時

可通过在顶部中心衬垫插入硬衬垫选购件增厚，将头部的服帖感调紧。

如图所示，从顶部中心衬垫的窗口插入硬衬垫。

- 插入后请确认衬垫的四角是否进入角内。

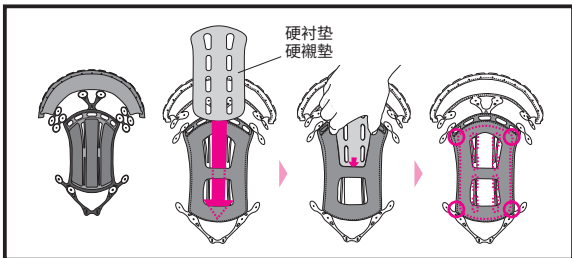

將頂部中央內墊的服帖感調緊時

可透過在頂部中央內墊插入硬襯墊選購品增厚，將頭部的服帖感調緊。

如圖所示，從頂部中央內墊的窗口插入硬襯墊。

- 插入後請確認襯墊的四角是否進入角內。

頂部中心衬墊的衬墊尺寸/頂部中央內墊的襯墊尺寸

	小(S)/小(S)	中(M)/中(M)	大(L)/大(L)	特大(XL)/特大(XL)	特大(XXL)/特大(XXL)
选购件/選購品	较紧/較緊				
标准/標準	↑				
	硬衬垫/硬襯墊				
	F9				

將後面中心衬墊的服帖感稍稍調緊時

可通过在后面中心衬垫粘贴软衬垫选购件增厚，将头部的服帖感稍稍调紧。

如图(a)所示，从窗口将后面中心衬垫翻面。剥离软衬垫的保护膜，确认如图所示的软衬垫的上下方向后粘贴至后面中心衬垫。粘贴后将后面中心衬垫翻到正面，恢复为原来的状态。

- 软衬垫的形状根据头盔尺寸而异，请使用各尺寸用的软衬垫。

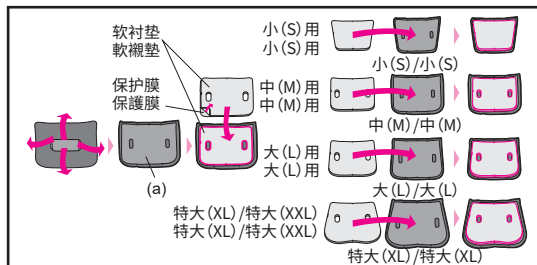

將後面中央內墊的服帖感稍稍調緊時

可透過在後面中央內墊粘貼軟襯墊選購品增厚，將頭部的服帖感稍稍調緊。

如圖(a)所示，從窗口將後面中央內墊翻面。剝離軟襯墊的保護膜，確認如圖所示的軟襯墊的上下方向後粘貼至後面中央內墊。粘貼後將後面中央內墊翻到正面，恢復為原來的狀態。

- 軟襯墊的形狀根據頭盔尺寸而異，請使用各尺寸用的軟襯墊。

將後面中心衬墊的服帖感調緊時

可通过在后面中心衬垫插入硬衬垫选购件增厚，将头部的服帖感调紧。

如图所示确认上下方向后，从后面中心衬垫的窗口插入硬衬垫。

- 插入后请确认衬垫的四角是否进入角内。
- 若硬衬垫难以插入时，从窗口将后面中心衬垫翻面，在与硬衬垫重叠的状态下翻到正面，恢复为原来的状态。
- 硬衬垫的形状根据头盔尺寸而异，请使用各尺寸用的硬衬垫。

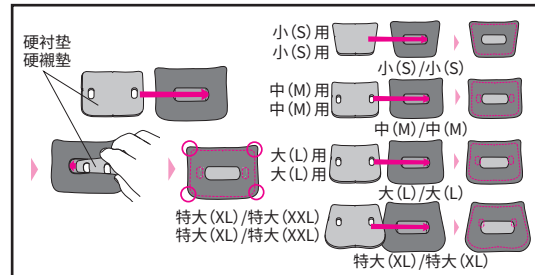

將後面中央內墊的服帖感調緊時

可透過在後面中央內墊插入硬襯墊選購品增厚，將頭部的服帖感調緊。

如圖所示確認上下方向後，從後面中央內墊的窗口插入硬襯墊。

- 插入後請確認襯墊的四角是否進入角內。
- 若硬襯墊難以插入時，從窗口將後面中央內墊翻面，在與硬襯墊重疊的狀態下翻到正面，恢復為原來的狀態。
- 硬襯墊的形狀根據頭盔尺寸而異，請使用各尺寸用的硬襯墊。

將後面中心衬墊的服帖感調松時

可通过剃除后面中心衬垫的衬垫使厚度变薄，将后头部的服帖感调松。

从窗口将各头盔标准尺寸的后面中心衬垫翻面，如图所示剃除1片粘贴在里面的衬垫。剃除后将后面中心衬垫翻到正面，恢复为原来的状态。

- 只可剃除1片粘贴在里面的衬垫。请注意切勿强行剃除基础部分。
- 虽然可以再次粘帖剃除的衬垫，但是请注意若粘帖面附着了灰尘等粘着力就会下降。

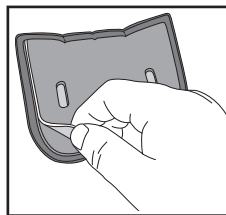

將後面中央內墊的服帖感調松時

可透過剃除後面中央內墊的襯墊使厚度變薄，將後頭部的服帖感調松。

從窗口將各頭盔標準尺寸的後面中央內墊翻面，如圖所示剃除1片粘貼在裡面的襯墊。剃除後將後面中央內墊翻到正面，恢復為原來的狀態。

- 只可剃除1片粘貼在裡面的襯墊。請注意切勿強行剃除基礎部分。
- 雖然可以再次粘貼剃除的襯墊，但是請注意若粘貼面附着了灰塵等粘著力就會下降。

後面中心衬墊的衬墊尺寸/後面中央內墊的襯墊尺寸

	小(S)/小(S)	中(M)/中(M)	大(L)/大(L)	特大(XL)/特大(XL)	特大(XXL)/特大(XXL)
选购件選購品	较紧/較緊				
标准標準	↑				
	追加S用硬衬垫或软衬垫 追加S用硬襯墊或軟襯墊				
	追加M用硬衬垫或软衬垫 追加M用硬襯墊或軟襯墊				
	追加L用硬衬垫或软衬垫 追加L用硬襯墊或軟襯墊				
	追加XL用硬衬垫或软衬垫 追加XL用硬襯墊或軟襯墊				
选购件選購品	较松/較鬆				
标准標準	↓				
	S9				
	M9				
	L9				
	XL9				
	XL5				
	S5*				
	M5*				
	L5*				
	XL5*				
	—				

* 变更为S5/M5/L5/XL5 (选购件)，或者从S9/M9/L9/XL9剃除1片衬垫。

* 變更為S5/M5/L5/XL5 (選購品)，或者從S9/M9/L9/XL9剃除1片襯墊。

将前面中心衬垫的服帖感稍稍调紧时

可通过在前面中心衬垫粘贴软衬垫选购件增厚，将前头部的服帖感稍稍调紧。
如图 (b) 所示，从窗孔将前面中心衬垫翻面。剥离软衬垫的保护膜，如图所示粘贴至前面中心衬垫。粘贴后将前面中心衬垫翻到正面，恢复为原来的状态。

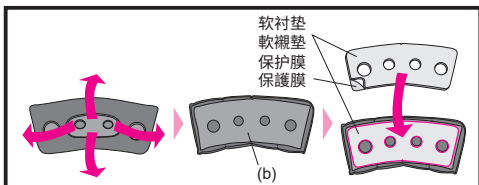

将前面中心衬垫的服帖感调紧时

可通过在前面中心衬垫插入硬衬垫选购件增厚，将前头部的服帖感调紧。

如图所示，从前面中心衬垫的窗孔插入硬衬垫。

- 插入后请确认衬垫的四角是否进入角内。
- 若硬衬垫难以插入时，从窗孔将前面中心衬垫翻面，在与硬衬垫重叠的状态下翻到正面，恢复为原来的状态。

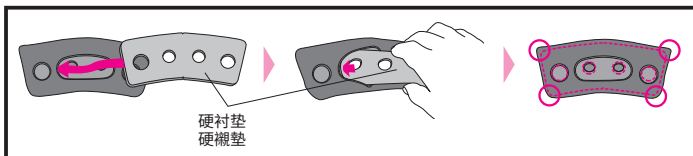

將前面中央內墊的服帖感稍稍調緊時

可透過在前面中央內墊粘貼軟襯墊選購品增厚，將前頭部的服帖感稍稍調緊。
如圖 (b) 所示，從窗孔將前面中央內墊翻面。剝離軟襯墊的保護膜，如圖所示粘貼至前面中央內墊。粘貼後將前面中央內墊翻到正面，恢復為原來的狀態。

將前面中央內墊的服帖感調緊時

可透過在前面中央內墊插入硬襯墊選購品增厚，將前頭部的服帖感調緊。

如圖所示，從前面中央內墊的窗孔插入硬襯墊。

- 插入後請確認襯墊的四角是否進入角內。
- 若硬襯墊難以插入時，從窗孔將前面中央內墊翻面，在與硬襯墊重疊的狀態下翻到正面，恢復為原來的狀態。

将前面中心衬垫的服帖感调松时

可通过剥除前面中心衬垫的衬垫使厚度变薄，将前头部的服帖感调松。
从窗孔将各头盔标准尺寸的前面中心衬垫翻面，如图所示剥除1片粘在里面的衬垫。剥除后将前面中心衬垫翻到正面，恢复为原来的状态。

- 只可剥除1片粘在里面的衬垫。请注意切勿强行剥除基础部分。
- 虽然可以再次粘贴剥除的衬垫，但是请注意若粘贴面附着了灰尘等粘着力就会下降。

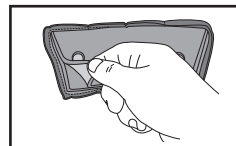

前面中心衬垫的衬垫尺寸/前面中央內墊的襯墊尺寸

		小(S)/小(S)	中(M)/中(M)	大(L)/大(L)	特大(XL)/特大(XL)	特大(XXL)/特大(XXL)
选购件/選購品	较紧/較緊	追加硬衬垫或软衬垫 追加硬襯墊或軟襯墊				
标准/標準		F9				F5
选购件/選購品	较松/較鬆	F5*				—

* 变更为F5 (选购件)，或者从F9剥除1片衬垫。
* 變更為F5 (選購品)，或者從F9剝除1片襯墊。

将侧面中心衬垫的服帖感稍稍调紧时

可通过在侧面中心衬垫粘贴软衬垫选购件增厚，将头侧部的服帖感稍稍调紧。
如图 (c) 所示，从窗孔将侧面中心衬垫翻面。剥离软衬垫的保护膜，如图所示将软衬垫的孔对准侧面中心衬垫孔的位置，确认衬垫方向，粘贴至侧面中心衬垫。粘贴后将侧面中心衬垫翻到正面，恢复为原来的状态。请按照相同步骤在左右双方的侧面中心衬垫粘贴软衬垫。

將前面中央內墊的服帖感調松時

可透過剝除前面中央內墊的襯墊使厚度變薄，將前頭部的服帖感調松。
從窗孔將各頭盔標準尺寸的前面中央內墊翻面，如圖所示剝除1片粘貼在裡面的襯墊。剝除後將前面中央內墊翻到正面，恢復為原來的狀態。

- 只可剝除1片粘貼在裡面的襯墊。請注意切勿強行剝除基礎部分。
- 雖然可以再次粘貼剝除的襯墊，但是請注意若粘貼面附着了灰塵等粘着力就會下降。

將側面中央內墊的服帖感稍稍調緊時

可透過在側面中央內墊粘貼軟襯墊選購品增厚，將頭側部的服帖感稍稍調緊。
如圖 (c) 所示，從窗孔將側面中央內墊翻面。剝離軟襯墊的保護膜，如圖所示將軟襯墊的孔對準側面中央內墊孔的位置，確認襯墊方向，粘貼至側面中央內墊。粘貼後將側面中央內墊翻到正面，恢復為原來的狀態。請按照相同步驟在左右雙方的側面中央內墊粘貼軟襯墊。

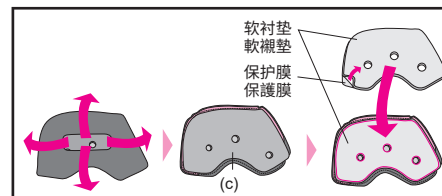

将侧面中心衬垫的服帖感调紧时

可通过在侧面中心衬垫插入硬衬垫选购件增厚，将头侧部的服帖感调紧。

如图所示，从侧面中心衬垫的窗孔插入硬衬垫。插入时，如图所示将硬衬垫的孔对准侧面中心衬垫孔的位置，请确认衬垫方向后插入。

请按照相同步骤在左右双方的侧面中心衬垫插入硬衬垫。

- 插入后请确认衬垫的四角是否进入角内。
- 若硬衬垫难以插入时，从窗孔将侧面中心衬垫翻面，在与硬衬垫重叠的状态下翻到正面，恢复为原来的状态。

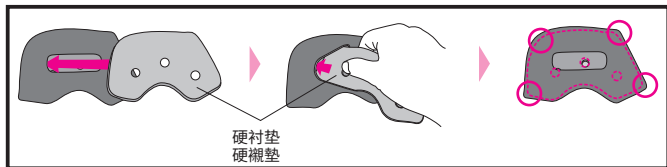

将侧面中心衬垫的服帖感调松时

可通过剥除侧面中心衬垫的衬垫使厚度变薄，将头侧部的服帖感调松。

从窗孔将各头盔标准尺寸的侧面中心衬垫翻面，如图所示剥除1片粘在里面的衬垫。剥除后将侧面中心衬垫翻到正面，恢复为原来的状态。

- 只可剥除1片粘在里面的衬垫。请注意切勿强行剥除基础部分。
- 虽然可以再次粘贴剥除的衬垫，但是请注意若粘贴面附着了灰尘等粘着力就会下降。

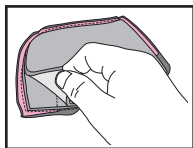

侧面中心衬垫的衬垫尺寸/侧面中央内垫的衬垫尺寸

		小(S)/小(S)	中(M)/中(M)	大(L)/大(L)	特大(XL)/特大(XL)	特大(XXL)/特大(XXL)
选购件/選購品	较紧/較紧	追加硬衬垫或软衬垫 追加硬衬垫或软衬垫				
标准/標準	↕	F9			F5	
选购件/選購品		较松/較松				
		F5*			—	

- * 变更为F5（选购件），或者从F9剥除1片衬垫。
- * 變為F5（選購品），或者從F9剥除1片衬垫。

將側面中央內墊的服帖感調緊時

可透過在側面中央內墊插入硬襯墊選購品增厚，將頭側部的服帖感調緊。

如圖所示，從側面中央內墊的窗孔插入硬襯墊。插入時，如圖所示將硬襯墊的孔對準側面中央內墊孔的位置，請確認襯墊方向後插入。

請按照相同步驟在左右雙方的側面中央內墊插入硬襯墊。

- 插入後請確認襯墊的四角是否進入角內。
- 若硬襯墊難以插入時，從窗孔將側面中央內墊翻面，在與硬襯墊重疊的狀態下翻到正面，恢復為原來的狀態。

將側面中央內墊的服帖感調松時

可透過剥除側面中央內墊的襯墊使厚度變薄，將頭側部的服帖感調松。

從窗孔將各頭盔標準尺寸的側面中央內墊翻面，如圖所示剥除1片粘貼在裡面的襯墊。剥除後將側面中央內墊翻到正面，恢復為原來的狀態。

- 只可剥除1片粘貼在裡面的襯墊。請注意切勿强行剥除基礎部分。
- 雖然可以再次粘貼剥除的襯墊，但是請注意若粘貼面附着了灰塵等粘著力就會下降。

颈部中心衬垫选配垫

颈部中心衬垫可通过更换为选配垫将服帖感调紧。请在参照下表的基础上选择正确尺寸。

选配垫的拆卸方法与安装方法与通常的颈部中心衬垫的步骤相同。

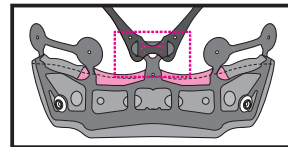

颈部中心衬垫的衬垫尺寸/颈部中央内垫的衬垫尺寸

		小(S)/小(S)	中(M)/中(M)	大(L)/大(L)	特大(XL)/特大(XL)	特大(XXL)/特大(XXL)
选购件/選購品	较紧/較紧	S13	M13	L13	XL13	
标准/標準	↑	S9	M9	L9	XL9	

頸部中央內墊選配墊

頸部中央內墊可透過更換為選購內墊將服帖感調緊。請在參照下表的基礎上選擇正確尺寸。

選購內墊的拆卸方法與安裝方法與通常的頸部中央內墊的步驟相同。

给水系统安装机构

提供在赛车场骑行时安装补充水部件的机构。

- 请勿将本机构用于安装补充水部件以外的目的。

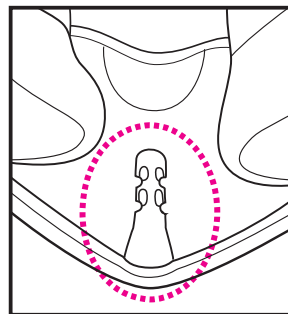

給水系統安裝機構

提供在賽車場行駛時安裝補充水部件的機構。

- 請勿將本機構用於安裝補充水部件以外的目的。

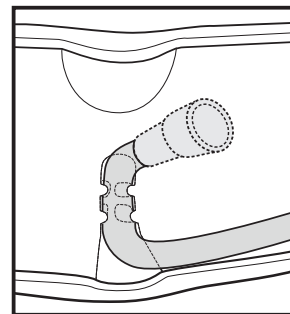

补充水部件的安装示意图
補充水部件的安裝示意圖

选购件列表

- CWR-F2 镜片
- CWR-F2R 易撕膜
- TYPE-P 调整用硬衬垫
- TYPE-P 调整用软衬垫
- AIR MASK (口罩式鼻罩) 6
- Universal Com Holder

選購品清單

- CWR-F2 鏡片
- CWR-F2R 易撕膜
- TYPE-P 調整用硬襯墊
- TYPE-P 調整用軟襯墊
- AIR MASK (口罩式鼻罩) 6
- Universal Com Holder