



- *For further information, please consult your local SHOEI distributor or dealer.
- *Pour plus d'informations, veuillez consulter votre distributeur ou revendeur local SHOEI.
- *Weitere Informationen erhalten Sie von Ihrem SHOEI-Vertriebspartner oder beim Händler.
- *Per ulteriori informazioni, consultare il distributore o il rivenditore SHOEI locale.
- *Para obtener más información, consulte con su distribuidor o proveedor local de SHOEI.
- *Para mais informações, consulte o seu distribuidor ou revendedor SHOEI local.
- *Για περισσότερες πληροφορίες, επικοινωνήστε με τον τοπικό διανομέα ή τον αντιπρόσωπο της SHOEI.
- *Aby uzyskać więcej informacji, skontaktuj się z lokalnym dystrybutorem lub dealerem SHOEI.
- *Lisätietoja saat paikalliselta SHOEI-jakelijalta tai -jälleenmyyjältä.
- *För ytterligare information, kontakta din lokala SHOEI-leverantör eller SHOEI-återförsäljare.

shoei.com/worldwide/sales.html



SHOEI CO., LTD.
HEAD OFFICE
1-31-7 Taito, Taito-ku, Tokyo 110-0016, JAPAN
Tel: +81 3 5688 5170 Fax: +81 3 3837 8245

www.shoei.com

Instructions for Use

Thank you for purchasing your new SHOEI helmet. This manual contains valuable information to help you understand how to operate and maintain your helmet. Please read this manual carefully before use and keep it for future reference. Your SHOEI dealer can provide a replacement if this manual is lost.

Instructions d'utilisation

Nous vous remercions de l'achat de votre nouvelle casque SHOEI. Ce manuel contient des informations importantes concernant l'utilisation et l'entretien de votre casque. Veuillez lire attentivement ce manuel avant toute utilisation et conservez-le pour pouvoir vous y référer ultérieurement. Votre revendeur SHOEI peut vous fournir un nouveau manuel si celui-ci était perdu.

Gebrauchsanleitung

Danke, dass Sie sich für einen neuen SHOEI Helm entschieden haben. Diese Bedienungsanleitung gibt Ihnen wertvolle Informationen die Ihnen helfen Ihren Helm zu benutzen und zu pflegen. Bitte lesen Sie diese Anleitung bevor Sie den Helm benutzen und bewahren Sie die Anleitung auf. Wenn Sie die Anleitung verloren haben, kann sie Ihnen Ihr SHOEI Händler ersetzen.

Istruzioni per l'uso

Gentile cliente grazie per aver acquistato il suo nuovo casco SHOEI. Questo manuale contiene importanti informazioni che l'aiuteranno nell'uso e nella manutenzione del suo casco. Lo preghiamo di leggerlo attentamente prima dell'utilizzo e di conservarlo per il futuro. In caso di smarrimento il suo rivenditore di fiducia potrà consegnargliene uno nuovo.

Instrucciones de uso

Gracias por haber adquirido su nuevo casco SHOEI. Este manual contiene información útil que le ayudará a comprender cómo usar y mantener su casco. Antes de usarlo, lea detenidamente este manual y consérvelo para futura referencia. En caso de pérdida del manual, su proveedor SHOEI le facilitará uno nuevo.

Instruções de uso

Obrigado pela aquisição deste novo capacete SHOEI. O presente manual contém informações preciosas que ajudarão a manusear e manter o capacete. Leia-o atentamente antes da utilização e guarde-o para consulta no futuro. Em caso de perda, o seu revendedor da SHOEI poderá facultar-lhe um novo.

Οδηγίες χρήσεως

Ευχαριστούμε για την αγορά ενός καινούριου κράνους της εταιρίας SHOEI. Το παρόν βιβλαράκι περιέχει χρήσιμες πληροφορίες οι οποίες θα σας βοηθήσουν να κατανοήσετε τον τρόπο χρήσης και συντήρησης του κράνους σας. Παρακαλούμε να το διαβάσετε προσεκτικά πριν από τη χρήση του κράνους και να το κρατήσετε, καθώς θα χρησιμεύσει ως σημείο αναφοράς για μελλοντικές απορίες. Σε περίπτωση απώλειας, απευθυνθείτε στον αντιπρόσωπο της SHOEI για αντικατάσταση.

Instrukcja użytkowania

Dziękujemy za zakup nowego kasku SHOEI. Niniejsza instrukcja zawiera ważne informacje, które pomogą zrozumieć sposób obsługi i pielęgnacji kasku. Przeczytaj ją uważnie przed pierwszym użyciem produktu i zachowaj jako źródło informacji. W razie zgubienia instrukcji sprzedawca produktów SHOEI może zamówić nowy egzemplarz.

Käyttöohjeet

Kiitos, kun olet hankkinut uuden SHOEI-kypärän. Tämä ohjekirja sisältää arvokasta tietoa kypärän käytöstä ja sen kunnossapidosta. Lue tämä ohjekirja huolellisesti ennen käyttöä ja säilytä se myöhempää tarvetta varten. Jos tämä käsikirja häviää, saat uuden SHOEI-jälleenmyyjältäsi.

Instruktioner för användning

Tack för att du valt en SHOEI-hjälm. Denna manual innehåller viktig information om hur du använder och underhåller hjälmen. Läs manualen noga innan du använder hjälmen och spara den för framtida bruk. SHOEI-återförsäljaren kan tillhandahålla en ny om du tappat bort ditt exemplar.

English/Français	1-30
Deutsch/Italiano	31-60
Español/Português	61-90
Ελληνικά/Πολσκι	91-120
Suomi/Svenska	121-150

English**Français**

Read This First	A lire avant toute utilisation	2
Confirm the Packed Items	Vérifiez les éléments contenus dans la boîte	3
Parts Description	Description des pièces	4
Ventilation System	Système de ventilation	5
Opening and Closing the Face Cover	Ouverture et Fermeture de la mâchoire	6
Chin Curtain	Mentonnière	7
Breath Guard	Cache-nez	8
CNS-3C Shield/Visor	Ecran CNS-3C	9
Important Notice about Handling the CNS-3C Shield/Visor	Points importants sur le maniement de l'écran CNS-3C	13
Applying Silicone Oil	Application d'huile de silicone	14
Defogger Ventilation System	Système d'aération antibuée	15
Service Tool	Outil de service	15
QSV-2 Sun Visor	Ecran solaire QSV-2	16
Important Notice about Handling the QSV-2 Sun Visor	Points importants sur le maniement du pare-soleil QSV-2	18
Reflective Stickers	Autocollants réfléchissants	19
Anti-fog sheet	Film antibuée	20
Replacing Interior Parts	Remplacement des parties intérieures	21
Removing and Installing Interior Parts	Extraction et installation des parties intérieures	22
Important Notice about Handling Interior Parts	Notes importantes sur les parties intérieures	26
When Installing the Dedicated Intercom for NEOTEC 3	Lors de l'installation de l'interphone spécialement conçu pour le NEOTEC 3	27
Other cautions	Autres précautions	29
Parts List	Liste des pièces	30
NEOTEC 3 Optional Parts	Pièces optionnelles NEOTEC 3	30

Read This First

This product is a motorcycle helmet.

Do not use it for any purposes other than riding a motorcycle. If you use the helmet for any other purpose, it may not provide sufficient protection in case of an accident.

No helmet can protect the wearer against all foreseeable high speed and low speed impacts.

For maximum head protection, the helmet must fit properly and the retention system must be securely fastened under the chin. The helmet should allow sufficient peripheral vision when secure on your head. If your helmet is too large, it may slide on your head while riding causing your helmet to obstruct your vision or come off in an accident resulting in personal injury or death. To learn to properly wear and secure your helmet, see the booklet "How to Use Your Helmet Properly" that is packed with your helmet.

The contents of this manual are subject to change without notice.

The illustrations in this manual may differ from the actual product.

The copyrights for this manual belong to SHOEI CO., LTD. Reproduction or copying of this manual without written permission is strictly prohibited.

A lire avant toute utilisation

Ce produit est un casque de protection de moto.

L'utilisation est strictement réservée à la pratique de la moto. Si vous utilisez ce casque pour toute autre activité, il pourrait ne pas vous apporter une protection adéquate en cas d'accident.

Aucun casque ne peut protéger l'utilisateur contre tous les chocs prévisibles lors d'impacts à haute et basse vitesse.

Pour une protection maximale de la tête, le casque doit être à la bonne taille et le système d'attaches jugulaires doit être fermement attaché. Le casque doit vous apporter un champ de vision périphérique suffisant une fois enfilé et attaché. Si votre casque est trop grand, il peut glisser sur votre tête pendant la conduite, ce qui obstruera votre vision, ou se détacher lors d'un accident, ce qui provoquera des blessures corporelles ou la mort. Pour apprendre comment porter et attacher convenablement votre casque, veuillez vous référer au livret « utilisation convenable d'un casque » fourni avec ce manuel.

Le contenu de ce manuel peut être sujet à des modifications sans préavis.

Les illustrations présentes dans ce manuel peuvent varier du produit vendu.

Tous droits pour ce manuel sont la propriété de SHOEI CO. Ltd. La copie ou la reproduction de ce manuel sans permission écrite est strictement interdite.

Confirm the Packed Items

After opening the product box, please confirm that all parts and accessories are included.

1. Helmet
2. Anti-fog sheet
3. Breath Guard
4. Helmet Bag
5. Instruction Manual
6. "How to use your helmet properly"
7. Warning Label (E-3 tag: for ECE R22 Products)
8. SHOEI logo stickers (2)
9. Silicon Oil
10. Anti-fog sheet pin
11. Service Tool
12. Reflective Stickers (for France and Chile)

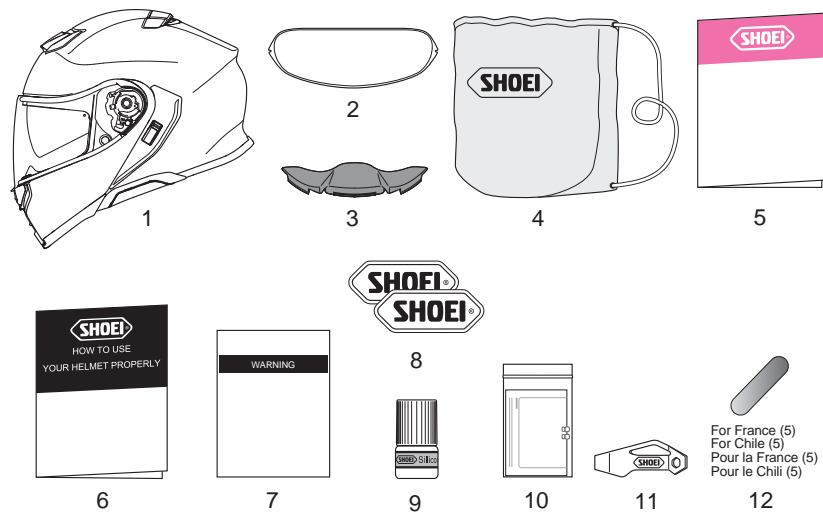

We recommend that you save the box and its cushioning material in case you need to ship the product or its parts for repair. If you dispose of these materials, please follow the proper laws and regulations.



Nous vous recommandons de conserver la boîte et son système de calage interne au cas où le casque ou certaines de ses pièces doivent être retournés pour réparation. Si vous vous séparez de ces éléments, veuillez suivre les instructions prévues par la Loi pour ce type de retours.

Vérifiez les éléments contenus dans la boîte

Après ouverture de la boîte, merci de vérifier que toutes les pièces et accessoires sont inclus.

1. Casque
2. Film antibuée
3. Cache-nez
4. Housse de casque
5. Manuel d'utilisation
6. Livret « Utilisation convenable d'un casque »
7. Étiquette d'avertissement (étiquette E-3 : pour les produits ECE R22)
8. Autocollants logos SHOEI (2)
9. Huile de silicone
10. Picot pour film retardateur de buée
11. Outil de service
12. Autocollants réfléchissants (pour la France et le Chili)

English

Parts Description

1. Face Cover Button
2. Face Cover
3. Lower Air Intake
4. Defogger Ventilation System
5. Shield/Visor Lock Button
6. CNS-3C Shield/Visor
7. QSV-2 Sun Visor
8. Impact Absorbing Liner
9. Upper Air Intake
10. Shell
11. Shield/Visor Base
12. Sun Visor Lever
13. Top Air Outlet
14. Battery Space Cover
15. Intercom Base Cover
16. Chinstrap
17. Chin Curtain

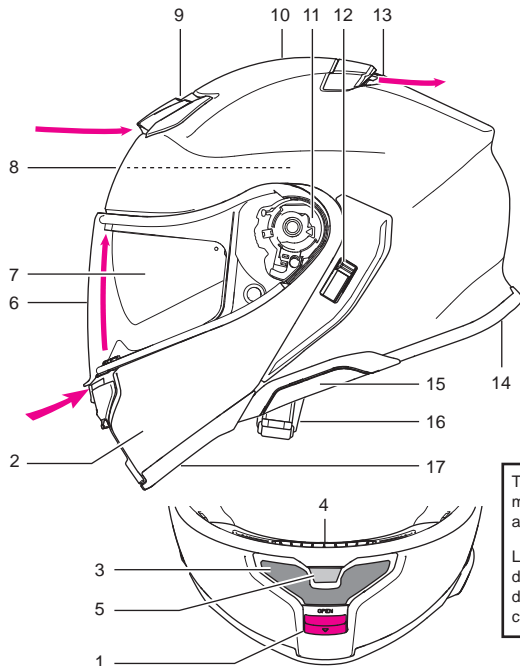

Français

Description des pièces

1. Bouton de mâchoire
2. Mâchoire
3. Entrée d'air inférieure
4. Système d'aération anti-buée
5. Bouton de verrouillage de l'écran
6. Écran CNS-3C
7. Pare-soleil QSV-2
8. Calotin d'absorption
9. Entrée d'air supérieure
10. Coque
11. Base de l'écran
12. Levier du pare-soleil
13. Évacuation d'air supérieure
14. Cache de l'espace batterie
15. Cache de la base interphone
16. Jugulaire
17. Mentonnière

Right
Droite

Left
Gauche

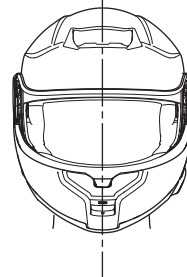

The terms "right" and "left" in this manual are from the point of view of a rider who is wearing the helmet.

Les termes « droite » et « gauche » de ce manuel se réfèrent au point de vue de l'utilisateur lors du port du casque.

English

Ventilation System

With no breath guard / Sans cache-nez

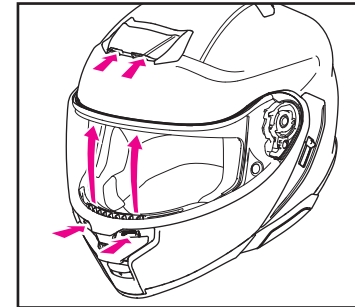

With breath guard / Avec cache-nez

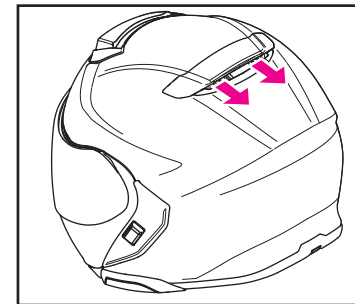
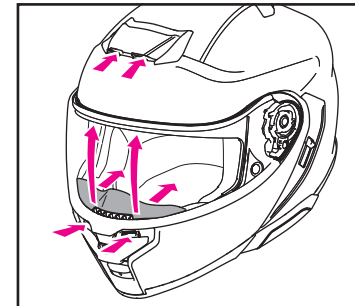

Opening the vents on the helmet can cause an increase in noise levels.

Français

Système de ventilation

Upper Air Intake
Entrée d'air supérieure

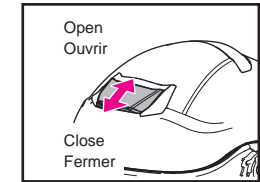

Lower Air Intake
Entrée d'air inférieure

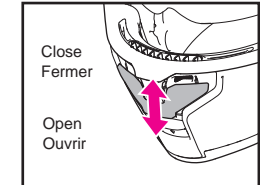

Top Air Outlet
Évacuation d'air supérieure

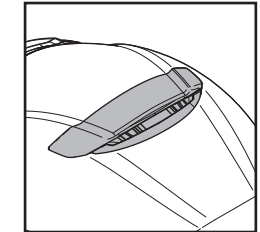

Note: There is no manual opening/closing mechanism for the vents.

Remarque: Il n'y a pas de mécanisme d'ouverture/fermeture manuel pour les ventilations.



L'ouverture des ventilations peut résulter en une augmentation du niveau sonore du casque.

Opening and Closing the Face Cover

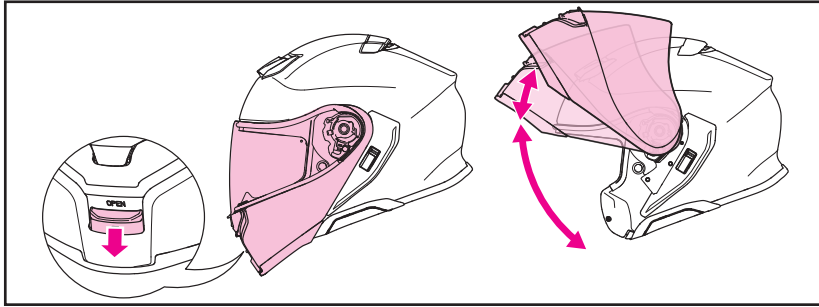

The face cover can be opened and closed with a single touch. To open the face cover, pull down the button in the bottom center of the face cover and release the lock. Lift and rotate the face cover until you hear a click when the first stopper engages. The face cover can be secured in opened position by continuing to rotate the face cover until it clicks in the second stopper.

To close the face cover, gently rotate it downward until you hear a click when the face cover lock engages.

⚠ WARNING

- The face cover stopper is not a locking mechanism and does not completely hold the open status. Riding with the face cover open may create wind drag, causing the face cover to close. This may obstruct your view and can be very dangerous. Always have the face cover closed and locked while riding your motorcycle.
- Do not remove the face cover from the helmet. In case of need to adjust the face cover or the shield/visor, consult your local SHOEI dealer nearby.
- Do not hold the button while closing the face cover. This can cause the face cover lock to fail to engage. A face cover that is not locked may open unexpectedly during riding and lead to an accident. After closing the face cover, be sure to check that it is locked.
- When carrying the helmet, be sure to close the face cover and check that it is locked. Carrying the helmet with the face cover unlocked can cause sudden opening of the face cover and the helmet may be dropped or become damaged.
- Do not open or close the face cover by grasping the chin curtain. The chin curtain may come off.

Ouverture et Fermeture de la mâchoire

La mâchoire peut être ouverte et fermée d'un simple geste. Pour ouvrir la mâchoire, abaissez le bouton situé à l'embase de celle-ci (bouton central), afin de la déverrouiller. Soulevez et tournez la mâchoire jusqu'à entendre un « clic », signe du blocage dans la première butée. Le cache frontal peut être bloqué en position ouverte en continuant de le faire tourner jusqu'à ce qu'il s'encliquette dans la seconde butée. Pour fermer la mâchoire, abaissez la doucement jusqu'au « clic », signe de verrouillage en position fermée.

⚠ AVERTISSEMENT

- La butée de la mâchoire n'est pas un mécanisme de verrouillage et ne maintient pas complètement la position ouverte. Conduire avec la mâchoire ouverte peut créer une traînée aérodynamique et provoquer la fermeture de la mâchoire. Ceci peut gêner la visibilité et s'avérer très dangereux. Conservez toujours la mâchoire fermée et verrouillée lors de la conduite de votre moto.
- Ne retirez pas le cache frontal du casque. En cas de besoin d'ajustement du cache frontal ou l'écran, informez-vous auprès de votre revendeur SHOEI le plus proche.
- Ne pressez pas le bouton de mâchoire lors de sa fermeture. Ceci pourrait empêcher le bon verrouillage des ergots de mâchoire. Une mâchoire qui n'est pas correctement verrouillée peut s'ouvrir inopinément et peut provoquer un accident. Après avoir fermé la mâchoire, vérifiez toujours son verrouillage.
- Lorsque vous transportez le casque, veillez à fermer le cache frontal et vérifiez qu'il est verrouillé. Transporter le casque avec le cache frontal déverrouillé peut provoquer une ouverture soudaine du cache frontal et le casque peut tomber ou s'endommager.
- Ne manipulez pas la mâchoire en l'attrapant par la mentonnière, qui pourrait se détacher.

Chin Curtain

Installing the chin curtain restricts the inflow of wind into the chin area. It also reduces the wind noise. The chin curtain is detachable. Follow the procedure below to install and remove the chin curtain.

Removing the Chin Curtain

The chin curtain is inserted into the plate at the bottom edge of the face cover and fastened with two pins. Refer to the drawing. Lift up the face cover plate near its right and left pins, and remove the pins that pass through the chin curtain plate. Pull out the chin curtain. Remove the chin curtain on both the right and left sides.

Installing the Chin Curtain

As shown in the drawing, lift up the face cover plate (at the bottom edge of the face cover) and insert the chin curtain plate in the space created. There are pins on the interior side of the face cover plate. Insert them through the holes of the chin curtain plate. Attach the chin curtain on both the right and left sides.

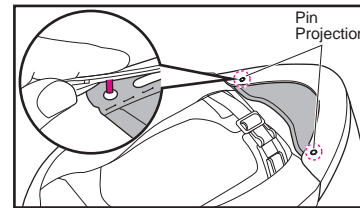

⚠ WARNING

- With the chin curtain is installed, the sound from nearby vehicles will be reduced. Please be aware of this while riding.
- Do not pull the chin curtain with the pins in place. If you do, the chin curtain or face cover plate may become damaged.
- Do not carry or hold the helmet by the chin curtain. The chin curtain may come off, and the helmet may drop.

Mentonnière

La pose de la mentonnière réduit l'entrée du vent au niveau du menton. Elle réduit aussi le bruit du vent. La mentonnière est détachable. Suivez la procédure ci-dessous pour installer et détacher la mentonnière.

Extraction de la mentonnière

La mentonnière est insérée dans la plaque située en bas de la mâchoire, et maintenue par deux attaches. Soulevez la bordure sur les cotés gauche et droits, et dégagez l'attache. Retirez ensuite la mentonnière, et tirant sur les cotés droit et gauche.

Installation de la mentonnière

Comme montré sur le croquis, soulevez la bordure du bas de mâchoire, et insérez la base de la mentonnière dans l'espace ainsi créé. Insérez ensuite les attaches latérales de mentonnière dans les espaces de cette bordure, à gauche et à droite.

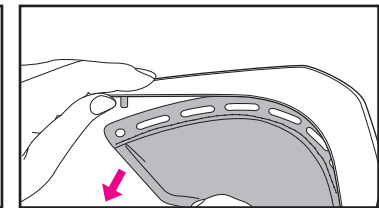

⚠ AVERTISSEMENT

- Lorsque la mentonnière est installée, le bruit des véhicules environnants sera réduit. Merci de prendre ceci en considération lors de l'utilisation du casque.
- Ne tirez jamais sur la mentonnière sans avoir au préalable dégage les attaches latérales, car ceci pourrait endommager la mentonnière et la mâchoire.
- Ne pas transporter ou tenir le casque par la mentonnière. Cette dernière pourrait s'extraire, et le casque pourrait chuter.

Breath Guard

Installing the breath guard changes the airflow from the lower air intake. This directs air around your mouth and also reduces fogging of the shield/visor caused by breathing.

Follow the procedure below to install and remove the breath guard.

Installing the Breath Guard

As shown in the drawing, insert the breath guard in the space between the defogger ventilation system and the impact absorbing liner.

Removing the Breath Guard

Pull the breath guard from the space between the defogger ventilation system and the impact absorbing liner. When you pull out the breath guard, the back side of the window beading may come off. If this happens, grab the window beading between the thumb and the forefinger and return it to its location.

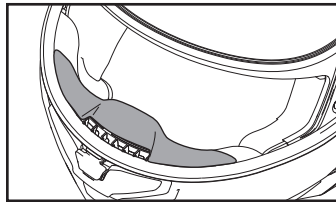
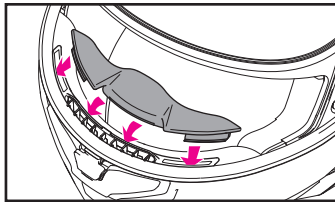
**WARNING**

Do not carry or hold the helmet by the breath guard. The breath guard may come off, causing the helmet to drop.

Cache-nez

L'installation du cache-nez modifie le flux d'air provenant de l'entrée d'air inférieure. L'air est dirigé autour de votre bouche, ce qui réduit également la formation de buée de l'écran causée par la respiration.

Suivez la procédure ci-dessous pour installer et détacher le cache-nez.

Mise en place du protecteur de respiration

Insérez le cache-nez dans l'espace situé entre le système d'aération antibuée et le calotin d'absorption, comme indiqué sur le schéma.

Retrait du protecteur de respiration

Retirez le cache-nez de l'espace situé entre le système d'aération antibuée et le calotin d'absorption en tirant dessus. Il se peut que le côté arrière du joint de la visière se détache en même temps, lorsque vous tirez le cache-nez. Si c'est le cas, prenez-le entre le pouce et l'index et remettez-le en place.

CNS-3C Shield/Visor

! Before using the shield/visor for the first time after purchase, remove the protective film from the shield/visor.

If you pull the CNS-3C shield/visor completely down, it will be locked.

It is recommended that the shield/visor remains in this position during touring (Drawing 1).

By riding at a low speed with the shield/visor lock released and the shield/visor slightly opened as shown in Drawing 2, air inside the helmet can be circulated.

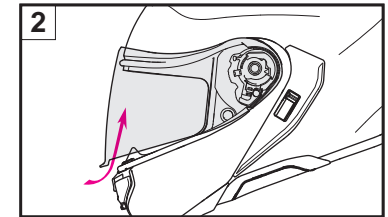
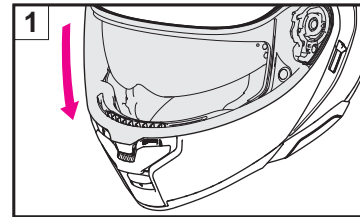
**WARNING**

Riding at a high speed with the shield/visor slightly opened as shown in Drawing 2 may cause the shield/visor to open unexpectedly, which is extremely dangerous. Do not use the slightly open position when riding at high speeds.

AVERTISSEMENT

Conduire à grande vitesse avec l'écran légèrement ouvert comme indiqué sur le Schéma 2 peut entraîner l'ouverture inattendue de l'écran, ce qui est extrêmement dangereux. Ne pas utiliser la position légèrement ouverte lors de la conduite à grande vitesse.

Opening the CNS-3C Shield/Visor

Press the shield/visor lock button to release the lock and open the shield/visor by holding the shield tab.

Ouverture de l'écran CNS-3C

Appuyez sur le bouton de verrouillage de l'écran pour relâcher le verrouillage et ouvrez l'écran en maintenant l'ergot latéral.

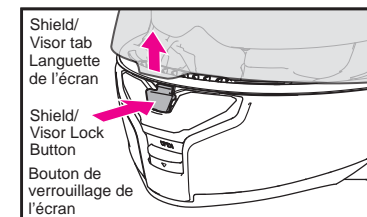

English

Removing the CNS-3C Shield/Visor

1. Open the shield/visor to the fully opened position (Drawing 1).
2. While pulling the trigger down, lift and turn the shield/visor upward by holding the bottom edge to release hook A (Drawing 2). When hook A is released, hook B is also released at the same time.
3. Pull the shield/visor down lightly and then remove hook C from the hook rail (Drawing 3).
4. Follow the same procedure to remove the other side.

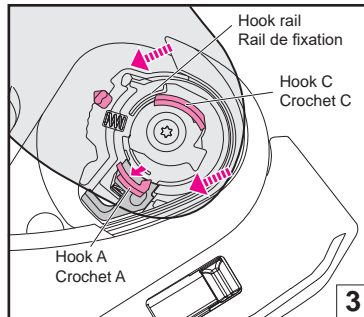
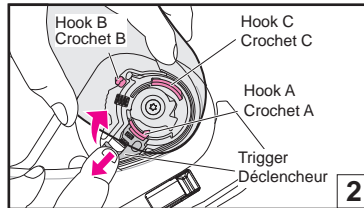
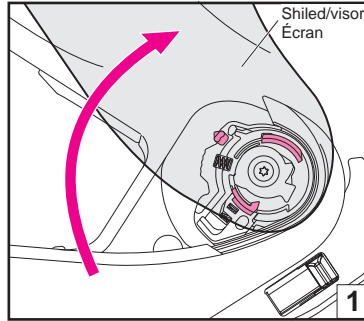

Français

Extraction de l'écran CNS-3C

1. Ouvrez l'écran CNS-3C jusqu'à la position la plus haute (Schéma 1).
2. Tout en appuyant sur le déclencheur, levez et tournez l'écran vers le haut en le tenant par le bord inférieur pour libérer le crochet A (Schéma 2). Lorsque le crochet A est relâché, le crochet B est également relâché en même temps.
3. Tirez légèrement l'écran vers le bas, puis retirez le crochet C du rail de fixation (Schéma 3).
4. Suivez la même procédure pour libérer l'autre côté de l'écran.

English

Installing the CNS-3C Shield/Visor

1. Adjust the shield/visor to fully opened position (Drawing 4) and insert hook B into the gear (Drawing 5).
2. Press hook A and C as per Drawing 6 to fix hooks into the hook rail.
3. Follow the same procedure to install the other side.
4. Confirm that the shield/visor hook and gear fit properly into the shield/visor base.

WARNING

If the hook and gear are not securely fastened in the shield/visor base, the shield/visor may come loose while riding and an accident may unexpectedly occur. After installing the CNS-3C shield/visor, open and close the shield/visor a few times to confirm that the hook and gear fit securely. With the shield/visor completely closed, confirm that the shield/visor tab is clasped by the hook.

Français

Installation de l'écran CNS-3C

1. Ajustez l'écran en position complètement ouverte (Schéma 4) et insérez le crochet B dans l'engrenage (Schéma 5).
2. Appuyez sur les crochets A et C comme indiqué sur le Schéma 6 pour fixer les crochets au rail de fixation.
3. Suivez la même procédure pour installer l'autre côté.
4. Vérifiez que le crochet et l'engrenage de l'écran soient bien verrouillés dans la platine de fixation.

AVERTISSEMENT

Si le mécanisme de l'écran et l'engrenage ne sont pas fermement insérés dans la platine de fixation, l'écran peut se détacher en roulant, ce qui peut être une cause d'accident. Une fois l'écran CNS-3C remonté, ouvrez et fermez l'écran à plusieurs reprises, afin de vérifier que le mécanisme de l'écran et l'engrenage sont correctement fixés. Une fois l'écran complètement fermé, vérifiez que l'ergot latéral soit bien maintenu par le crochet de mâchoire.

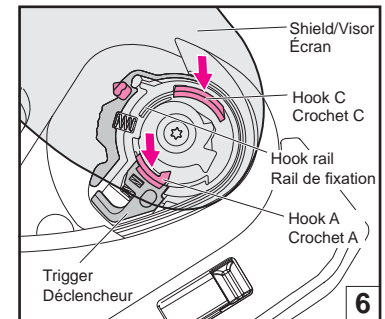
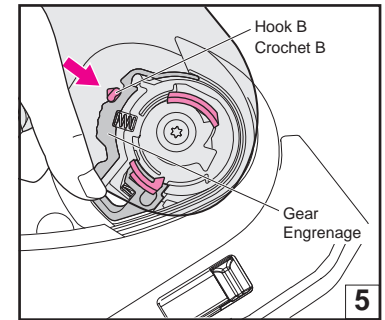
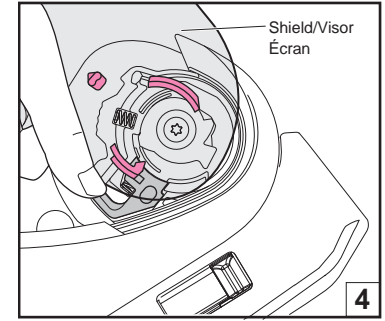

⚠ WARNING

Read the instructions and warnings in the owner's manual carefully before using this shield/visor. It is your responsibility to ensure that your use of this shield/visor complies with any state or local laws.

- Light transmittance ratio of Spectra (mirrored) and Dark Smoke shield/visor is less than requirement of ECE R22/06. Therefore, they are not homologated. However, when they are used in riding in circuit for a long time under strong sunlight, they may ease fatigue of your eyes better compared with homologated shield/visor.
- Tinted or mirrored shields/visors reduce light transmittance and may impair a rider's vision in certain circumstances, increasing the likelihood of a crash resulting in injury or death.
- Never use a tinted or mirrored shield/visor at night, in tunnels, in rain or fog, or in other low visibility conditions. These shields/visors are intended for daytime use only.
- Do not use a tinted or mirrored shield/visor together with the helmet's internal sun visor, sunglasses or any other product that reduces light transmittance. This may obstruct your view and can be very dangerous.
- When mist retardant anti-fog sheet is attached to these shields/visors, light transmittance ratio decreases maximum by 10%.

If the tinted or mirrored shield/visor is used with the sun visor together in the USA, requirement of light transmission ratio specified in VESC-8* is not satisfied. Don't use tinted or mirrored shield/visor to your helmet in a manner not satisfying VESC-8*. Otherwise, your vision restricted by tinted or mirrored shield/visor may cause an accident and serious injury or death.

VESC-8: Vehicle Equipment Safety Commission regulation No. 8 for motorcyclist eye protection
This standard is widely referenced and applied by the 36 states in USA with motorcyclist eye protection use law.

⚠ AVERTISSEMENT

Lisez les instructions et avertissements figurant dans le manuel d'utilisation avant d'utiliser cet écran. Il est de votre responsabilité de vous assurer que l'utilisation de cet écran est conforme à toutes les lois nationales et locales.

- Le rapport de transmission de la lumière des écrans Spectra (réfléchissant) et fumé sombre est inférieur aux exigences de la norme ECE R22/06. Ils ne sont donc pas homologués. Toutefois, lorsqu'ils sont utilisés lors de la conduite en circuit pendant un long moment en plein soleil, ils peuvent soulager plus efficacement la fatigue de vos yeux comparé aux écrans homologués.
- Les écrans teintés ou réfléchissants réduisent la transmission lumineuse et peuvent affecter la vision du conducteur dans certaines circonstances, ce qui peut augmenter la probabilité d'accident avec risque de blessures graves ou de mort.
- N'utilisez jamais un écran teinté ou réfléchissant la nuit, dans des tunnels, sous la pluie ou dans le brouillard, ou dans d'autres conditions de faible visibilité. Ces écrans sont conçues pour l'utilisation diurne uniquement.
- N'utilisez pas un écran teinté ou réfléchissant conjointement avec le pare-soleil interne du casque, des lunettes de soleil ou tout autre produit réduisant la transmission lumineuse. Ceci peut gêner la visibilité et s'avérer très dangereux.
- Lorsque le film antibuée est fixé sur ces écrans, le rapport de transmission de lumière diminue au maximum de 10%.

Si l'écran teinté ou réfléchissant est utilisé conjointement avec le pare-soleil aux États-Unis, les exigences de rapport de transmission lumineuse spécifiées dans la norme VESC-8* ne sont pas satisfaites. N'utilisez pas d'écran teinté ou réfléchissant non conforme avec la norme VESC-8* sur votre casque. Sinon, votre visibilité pourrait être gênée par l'écran teinté ou réfléchissant, ce qui pourrait entraîner un accident et des blessures graves ou la mort.

VESC-8 : Vehicle Equipment Safety Commission regulation NO.8 for motorcyclist eye protection (Norme VESC-8 : règlement de la Commission américaine de la sécurité des équipements automobiles n° 8 pour la protection visuelle des motocyclistes.)

Il est largement fait référence à cette norme qui s'applique dans 36 états des États-Unis avec la loi sur l'utilisation de protections visuelles pour les motocyclistes.

Important Notice about Handling the CNS-3C Shield/Visor

- Dirt and scratches on the shield/visor may obstruct your view while riding and can be very dangerous! If the CNS-3C shield/visor gets dirty or scratched, stop using it immediately. Remove the shield/visor and clean or replace it.
- The CNS-3C shield/visor should be cleaned with a solution of mild, neutral soap and water. Rinse well with pure water then wipe dry with a soft cloth. **Do not use any of the following cleaning materials: hot water over 40°C; salt water; any acidic or alkali detergent; benzine, thinner, gasoline, or other organic solvents; glass cleaner; or any cleaner containing organic solvents.** If any of these cleaners are used, the shield's/visor's chemical nature may be altered and safety may be hindered.
- Do not ride with a shield/visor that is fogged. This may obstruct your view and can be very dangerous. If the CNS-3C shield/visor is fogged, open the lower air intake to circulate air within the helmet and remove the fog from the shield/visor. Use of the anti-fog sheet is also effective in stopping fog.
- Always use SHOEI's genuine anti-fog sheet for the applicable shield/visor. For fitting the anti-fog sheet, please read instructions enclosed in it.
- Remove the protective film before using the shield/visor for the first time.
- Do not place any sticker or tape in the shield's/visor's field of vision.
- If the shield/visor becomes difficult to open or close, or it makes a rubbing sound, apply silicone oil onto the window beading. Refer to "Using the Silicone Oil" for details of the application points.

Points importants sur le maniement de l'écran CNS-3C

- Les rayures et salissures sur l'écran peuvent obstruer le champ de vision et rendre l'utilisation du casque dangereuse ! Si l'écran CNS-3C est sale ou rayé, arrêtez de l'utiliser immédiatement. Retirez l'écran et nettoyez-le ou remplacez-le.
- L'écran CNS-3C doit être nettoyé à l'aide d'une solution à base de savon doux et neutre et d'eau. Rincez soigneusement avec de l'eau propre, puis essuyez à l'aide d'un chiffon doux. **N'utilisez aucun des produits de nettoyage suivants : eau chaude à plus de 40°C, eau salée, détergent acide ou alcalin, benzine, diluant, essence, solvant organique, produit à vitres, ou tout produit de nettoyage contenant des solvants organiques.** Si l'un de ces produits nettoyants était utilisé, la structure chimique de l'écran en serait altérée, réduisant grandement son niveau de protection.
- Ne roulez pas avec un écran embué. Ceci peut gêner la visibilité et s'avérer très dangereux. Si l'écran CNS-3C s'embue, ouvrez l'entrée d'air inférieure afin d'augmenter la circulation d'air frais et réduire le phénomène de buée. L'utilisation du film antibuée est également efficace pour éliminer la buée.
- Utilisez toujours le film antibuée d'origine SHOEI pour l'écran approprié. Pour la mise en place du film antibuée, veuillez lire les instructions jointes à l'intérieur.
- Retirez le film extérieur de protection de l'écran avant sa première utilisation.
- N'apposez aucun autocollant ou adhésif à l'intérieur du champ de vision de l'écran.
- Si l'écran devient difficile à ouvrir ou à fermer, ou si un bruit de frottement se fait entendre, appliquez de l'huile de silicone sur le bourrelet de la fenêtre. Reportez-vous à « Utilisation de l'huile de silicone » pour plus de détails sur les points d'application.

English

Applying Silicone Oil

Apply the silicone oil after wiping off any dust and dirt. Also wipe off any excess silicone oil after application. Regular maintenance is recommended to ensure continuing comfort when using the helmet.

Applying the Silicone Oil on the Window Beading

To maintain adhesion between the shield/visor and window beading, apply a small amount of the supplied silicone oil along the dotted line. If silicone oil adheres to the shield/visor, it may impair visibility. Ensure you wipe off any excess oil.

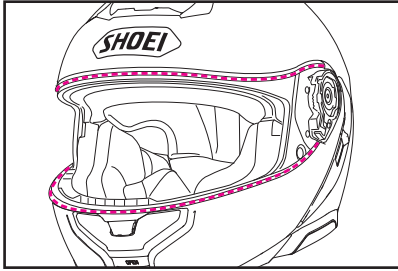

Applying the Silicone Oil on the Gears

If the shield/visor or face cover becomes difficult to open or close, or it makes a rubbing sound, apply a small amount of the enclosed silicone oil on the part shown in the drawing.

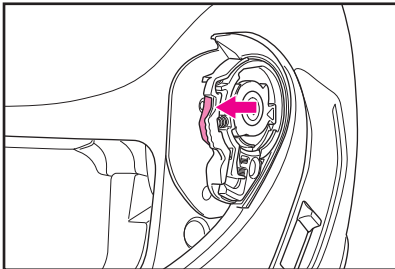

Français

Application d'huile de silicone

Appliquez de l'huile de silicone après avoir essuyé toute trace de poussière et de saleté. Essayez également tout excès d'huile de silicone après l'application. Un entretien régulier est recommandé pour garantir un meilleur confort lors de l'utilisation du casque.

Application de l'huile de silicone sur le bourrelet de la fenêtre

Pour maintenir l'adhérence entre l'écran et le bourrelet de la fenêtre, appliquez une petite quantité d'huile de silicone le long de la ligne en pointillés. Si de l'huile de silicone adhère à l'écran, cela peut affecter la visibilité. Assurez-vous d'essuyer tout excédent d'huile.

Application de l'huile de silicone sur les engrenages

Si l'écran ou le cache facial devient difficile à ouvrir ou fermer, ou s'il fait un bruit de frottement, appliquez une petite quantité d'huile de silicone sur la zone indiquée dans le schéma.

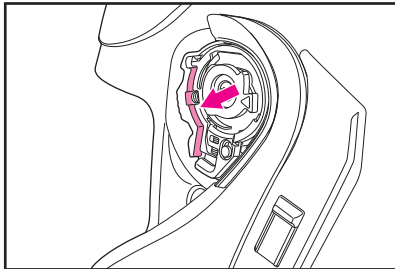

English

Defogger Ventilation System

The defogger filter can be removed for cleaning.

Removing the Defogger Filter

Insert the service tool into the gap between the rib of the defogger filter and the shell and then lever the defogger upward (Drawing 1). Once the part is slightly raised, pull it out by hand (Drawing 2).

Installing the Defogger Filter

Position the defogger filter as shown in the drawing and then push it into place (Drawing 3).



To clean the part, gently scrub it with a soft brush while rinsing with water. Dry the part well before reinstalling it in the helmet.

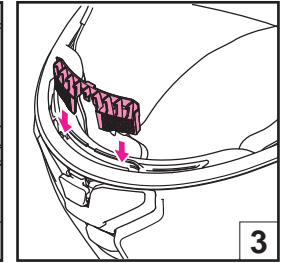
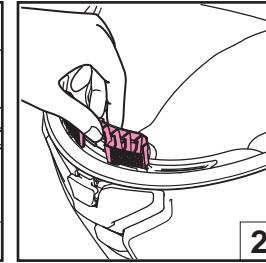
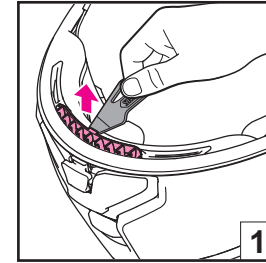

Service Tool

Service tool is the tool to be used in following cases.

- Removing the Defogger Filter (Refer to "Defogger Ventilation System.")
- Removing sun visor (Refer to "Removing the QSV-2 Sun Visor.")
- Removing intercom base cover (Refer to "When Installing the Dedicated Intercom for NEOTEK 3".)
- Adjusting anti-fog sheet (Refer to the Drawing.)

When adjusting the anti-fog sheet, read the instruction manual that comes packed with it.

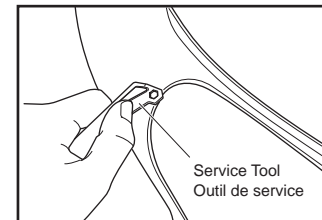

Français

Système d'aération antibuée

Le filtre antibuée peut être retiré pour le nettoyage.

Retrait du filtre antibuée

Insérez l'outil d'entretien dans l'espace entre la nervure du filtre antibuée et la coque puis tirez le système antibuée vers le haut (Schéma 1). Une fois la pièce légèrement soulevée, retirez-la à la main (Schéma 2).

Installation du filtre antibuée

Positionnez le filtre antibuée comme indiqué sur le schéma, puis poussez-le en place (Schéma 3).



Pour nettoyer la pièce, frottez-la délicatement à l'aide d'une brosse douce tout en rinçant à l'eau. Séchez bien la pièce avant de la réinstaller dans le casque.

Outil de service

L'outil de service est l'outil à utiliser dans les cas suivants.

- Retrait du filtre antibuée (Se reporter à « Système d'aération antibuée ».)
- Retrait du pare-soleil (Se reporter à la section « Retrait du pare-soleil QSV-2 ».)
- Retrait du cache de base de l'interphone (Reportez-vous à « Lors de l'installation de l'Intercom dédié pour NEOTEK 3 ».)
- Réglage du film antibuée (Se reporter au schéma.)

Lors de l'ajustement du film antibuée, lisez le manuel d'instructions livré avec le dispositif.

English

QSV-2 Sun Visor

The QSV-2 sun visor can be opened and closed by sliding the sun visor lever on the left side of the shell. To open the sun visor, pull the lever down until it stops in the position shown in the drawing. If the sun visor is not fully open, it may slip down and close unexpectedly during riding due to vibration or other phenomena and your view may be obstructed.

Removing the QSV-2 Sun Visor

1. Open the face cover. See "Opening and Closing the Face Cover."
2. Slide up the sun visor lever and close the QSV-2 sun visor (Drawing 1).
3. Hold the sun visor with one hand and insert the service tool between the sun visor and the sun visor holder. Then, detach the rounded protrusion and rotate the sun visor in the direction of the arrow to remove it (Drawing 2).
4. Also remove the opposite side in the same manner.

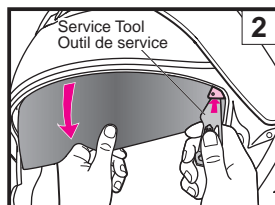
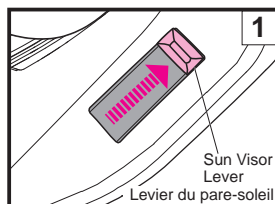
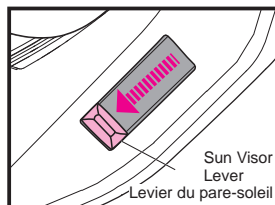

Français

Ecran solaire QSV-2

L'écran solaire QSV-2 peut être abaissé et remonté en faisant glisser le levier d'écran solaire situé du côté gauche de la coque. Pour remonter l'écran solaire, abaissez le levier au maximum jusqu'à la position montrée dans le schéma. Si l'écran solaire n'est pas complètement remonté, il pourrait glisser et se fermer inopinément pendant l'utilisation, à cause des vibrations ou autre facteur, et la vision pourrait en être affectée.

Extraction de l'écran solaire QSV-2

1. Ouvrez le cache frontal. Reportez-vous à la section « Ouverture et fermeture du cache frontal ».
2. Remontez le levier du pare-soleil et fermez le pare-soleil QSV-2 (Schéma 1).
3. Tenez le pare-soleil d'une main et insérez l'outil de service entre le pare-soleil et le support du pare-soleil. Ensuite, détachez la saillie arrondie et faites tourner le pare-soleil dans le sens de la flèche pour le retirer (Schéma 2).
4. Retirez également le côté opposé de la même manière.

English

Installing the QSV-2 Sun Visor

1. Slide up the sun visor lever and lower the sun visor holder (Drawing 3).
2. Insert convex part 1 of the QSV-2 sun visor into the holder. While rotating the sun visor upward, push protrusion 2 of the sun visor into the hole in the holder until it snaps into place (Drawing 4).
3. Also attach the opposite side in the same manner.
4. When there are fingerprints on the sun visor, wipe them off with a soft, dry cloth.

WARNING

If the sun visor is not installed properly, it may drop unexpectedly during riding and obstruct the rider's vision. After installing the QSV-2 sun visor, raise and lower the visor several times to confirm that the protruding section of the sun visor is fit securely in the holder's opening. Confirm that there is no space between the sun visor and the holder.

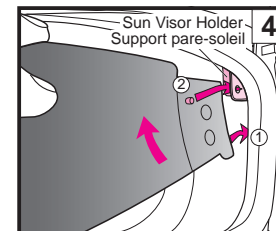
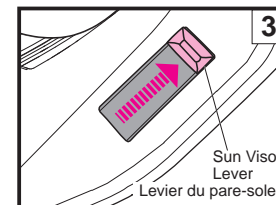

Français

Installation de l'écran solaire QSV-2

1. Faites glisser le levier du pare-soleil de sorte que le support du pare-soleil ne bouge pas (Schéma 3).
2. Insérez la partie convexe 1 du pare-soleil QSV-2 dans le support. En tournant le pare-soleil vers le haut, poussez la saillie 2 du pare-soleil dans le trou du support jusqu'à ce qu'il s'enclenche (Schéma 4).
3. Fixez également le côté opposé de la même manière.
4. En cas de traces de doigts sur le pare-soleil, essuyez-les à l'aide d'un chiffon doux et sec.

AVERTISSEMENT

Si l'écran solaire n'est pas correctement installé, il pourrait se détacher de manière inattendue et gêner la visibilité. Après avoir installé l'écran solaire QSV-2, actionnez le de bas en haut plusieurs fois afin de s'assurer que le mécanisme est fermement maintenu par les fixations. Vérifiez qu'il n'y a aucun espace entre l'écran solaire et les fixations.

Important Notice about Handling the QSV-2 Sun Visor

- ⚠ Be sure to use the lever to open or close the sun visor. Never raise or lower the sun visor directly with your hands. This may damage the sun visor's raising and lowering mechanism.

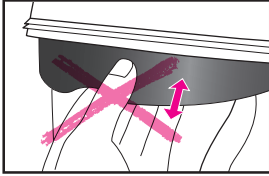

- The QSV-2 sun visor is designed to provide shade only and cannot function as a shield. Do not ride with the shield open and using only the sun visor.

- Do not use a tinted or mirrored shield/visor together with the helmet's internal sun visor, sunglasses or any other product that reduces light transmittance. This may obstruct your view and can be very dangerous.

- Raise the sun visor while riding at night, through a tunnel, or any other low-light condition.

- Dirt and scratches on the sun visor may obstruct your view while riding and can be very dangerous! If the QSV-2 sun visor gets dirty or scratched, stop using it immediately. Remove the sun visor and clean or replace it.

- To clean the QSV-2 sun visor, wipe it with a soft, dry cloth. **Do not use any of the following cleaning materials: hot water over 40°C; salt water; any acidic or alkali detergent; benzine, thinner, gasoline, or other organic solvents; glass cleaner; or any cleaner containing organic solvents.** If any of these cleaners are used, the sun visor's chemical nature may be altered and safety may be hindered.

- The QSV-2 sun visor has undergone anti-fogging treatment, but may develop fog in low temperatures or high humidity. In this case, open the lower air intake to circulate air or raise the sun visor.

- Under certain storage conditions, humidity may cause the outer surface of the sun visor to become white. If this happens, take a soft, dry cloth like one for cleaning eyeglasses and wipe the sun visor to restore it to its original condition.

- **Do not attach any stickers or tape on the QSV-2 sun visor. They may obstruct your view.**

- If the sun visor is not installed properly, it may drop unexpectedly during riding and obstruct the rider's vision. After installing the QSV-2 sun visor, raise and lower the sun visor several times to confirm that the protruding section of the sun visor is fit securely in the holder's opening. Confirm that there is no space between the sun visor and the holder.

Points importants sur le maniement du pare-soleil QSV-2

- ⚠ Assurez-vous d'utiliser le levier pour ouvrir ou fermer le pare-soleil. Ne relevez ni n'abaissez jamais le pare-soleil à la main. Le non-respect de cette consigne peut endommager le mécanisme de relevage et d'abaissement du pare-soleil.

- L'écran solaire a pour unique but de protéger de la lumière et ne fait pas office d'écran de protection.

Ne jamais rouler avec la l'écran ouvert en abaissant seulement l'écran solaire.

- N'utilisez pas un écran teinté ou réfléchissant conjointement avec le pare-soleil interne du casque, des lunettes de soleil ou tout autre produit réduisant la transmission lumineuse. Ceci peut gêner la visibilité et s'avérer très dangereux.

- Remontez l'écran solaire lors d'une utilisation nocturne, d'un passage sous un tunnel ou dans toute autre condition de mauvaise visibilité.

- Les rayures et salissures peuvent obstruer le champ de vision et rendre l'utilisation du casque dangereuse ! Si l'écran solaire QSV-2 devient sale ou rayé, arrêtez immédiatement son utilisation. Retirez l'écran solaire et nettoyez le, ou si besoin remplacez le.

- Pour nettoyer le pare-soleil QSV-2, essuyez-le avec un chiffon doux et sec. **N'utilisez aucun des produits de nettoyage suivants: eau chaude de plus de 40°C, eau salée, détergent acide ou alcalin, benzine, diluant, essence, solvant organique, produit à vitres, ou tout produit de nettoyage contenant des solvants organiques.** Si l'un de ces produits nettoyants était utilisé, la structure chimique de l'écran solaire en serait altérée, réduisant grandement la sécurité de son utilisation.

- L'écran solaire QSV-2 est doté d'un traitement antibuée, mais une formation de buée est possible lors d'utilisation à basse température. Dans ce cas, ouvrez la ventilation basse afin d'augmenter la circulation de l'air ou remontez l'écran solaire.

- Sous certaines conditions de stockage, l'humidité peut rendre la surface externe de l'écran solaire blanche. Si tel est le cas, essuyez l'écran à l'aide d'un chiffon doux et sec, comme ceux utilisés pour le nettoyage des lunettes, jusqu'à disparition des traces blanches.

- N'apposez aucun autocollant ou adhésif sur le pare-soleil QSV-2. Car ils peuvent gêner le champ de vision.

- Si le pare-soleil n'est pas installé correctement, il peut retomber inopinément pendant que vous roulez et obstruer votre visibilité. Une fois le pare-soleil QSV-2 installé, levez et abaissez le pare-soleil plusieurs fois pour vous assurer que la partie en saillie du pare-soleil est bien en place dans l'ouverture du support. Contrôlez qu'il n'y a aucun espace entre le pare-soleil et son support.

Reflective Stickers

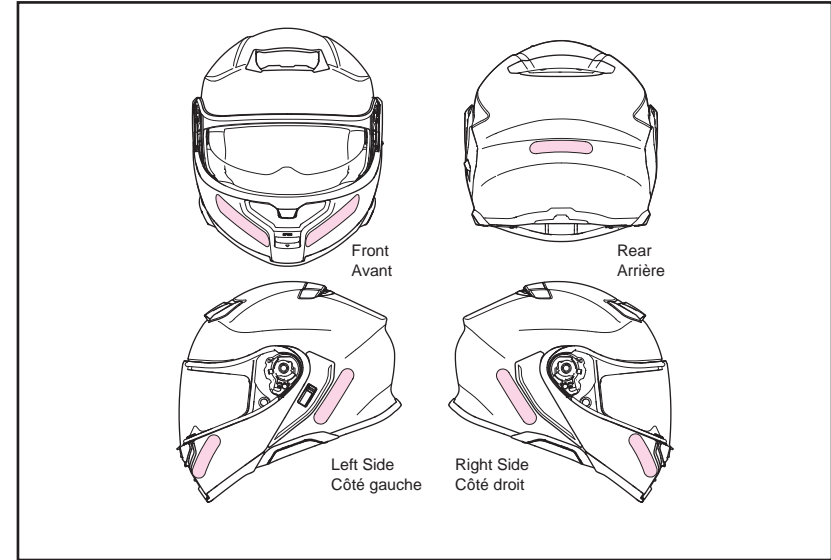

⚠ WARNING

Reflective stickers may be required for the helmet depending on the country or area. If using the helmet in such a country or area, apply reflective stickers on the position shown in the drawing. Before applying the stickers, clean the helmet to remove any oil or dirt from the surface of the helmet.

Autocollants réfléchissants

⚠ AVERTISSEMENT

Des autocollants réfléchissants peuvent être requis pour le casque selon le pays ou la région. Si vous utilisez le casque dans un tel pays ou une telle région, appliquez les autocollants réfléchissants sur la position indiquée sur le schéma. Avant d'appliquer les autocollants, nettoyez le casque pour enlever toute huile ou toute la saleté de la surface du casque.

English

Anti-fog sheet

Before using the anti-fog sheet, read the instruction manual enclosed in the package.



- Daytime use only. Never use anti-fog sheet at night or in any other low visibility condition.
- The anti-fog sheet is made of a material that is easier to scratch than the outer shield/visor. It should be treated with great care.
- The anti-fog sheet may obstruct the rider's view in some riding positions.
- Remove the protective film before using the anti-fog sheet.
- The anti-fog sheet demonstrates high effectiveness in stopping fog by absorbing moisture. However, if the helmet is used continuously with the lower vent in the closed position in low-temperature, high-humidity conditions, the sheet can become saturated with water vapor causing streaks and fog to appear. If streaks or fog appears, it may obstruct your view and be very dangerous! In this case, open the lower air intake and/or open the shield/visor to circulate air within the helmet to remove the streaks and fog from the helmet.
- Purchase SHOEI DRYLENS 301 or PINLOCK® EVO lens DKS301 for CNS-3C shield/visor for replacement of anti-fog sheet.

* PINLOCK® is a registered trademark of PINLOCK SYSTEMS B.V.

Français

Film antibuée

Avant d'utiliser le film antibuée, lisez le manuel d'utilisation inclus dans l'emballage.



- Pour utilisation diurne uniquement. N'utilisez jamais de film antibuée la nuit ou dans toute autre condition de faible visibilité.
- Le film antibuée est conçu dans un matériau plus sensible aux rayures que l'écran externe. Il est donc nécessaire de le manipuler et de l'entretenir avec le plus grand soin.
- Le film antibuée peut gêner la vue du conducteur dans certaines positions de conduite.
- Retirez la pellicule de protection du film antibuée avant utilisation.
- Le film antibuée fait preuve d'une grande efficacité pour éliminer la buée par absorption d'humidité. Toutefois, si le casque est utilisé en continu avec la ventilation basse fermée, par temps froid ou très humide, le film risque de saturer en vapeur d'eau et des traces de buée et de la condensation peuvent apparaître. Dans un tel cas, la condensation risque d'obstruer le champ de vision et rendre la conduite dangereuse. Il est alors nécessaire d'ouvrir la ventilation basse, afin d'augmenter l'apport d'air frais et éradiquer ce phénomène de condensation à l'intérieur du casque.
- Achetez SHOEI DRYLENS 301 ou le Film antibuée Pinlock® EVO DKS301 pour écran CNS-3C pour le remplacement du film antibuée.

* PINLOCK® est une marque déposée de PINLOCK SYSTEMS B.V.

English

Replacing Interior Parts

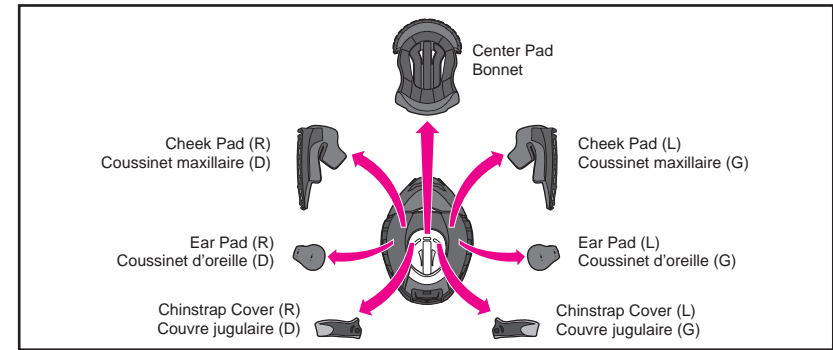

Center pad, right and left cheek pads, right and left chinstrap covers, and right and left ear pads can be removed for washing. You can also adjust the fit of your helmet by switching to the optional pads. Look at the list and drawing of interior parts and check whether the parts are installed or removed. Be sure to always fix the center pad, cheek pads, and chinstrap covers prior to riding. If necessary, use the following table to order the proper interior parts to adjust the fit of your helmet.

Le coussinet central, les coussinets maxillaires droit et gauche, les couvre-jugulaires droit et gauche, ainsi que les coussinets d'oreilles droit et gauche peuvent être retirés pour être lavés. Vous pouvez également ajuster la taille de votre casque en modifiant l'épaisseur de mousse de certaines de ces pièces (optionnel). Vérifiez à l'aide du schéma et du tableau si toutes les pièces intérieures sont correctement apposées à l'intérieur du casque. Assurez-vous de toujours réinstaller le coussinet central, les coussinets maxillaires et les couvre-jugulaires avant toute utilisation. Si nécessaire, utilisez le tableau ci-dessous pour commander les pièces intérieures adéquates au bon ajustement de votre casque.

■ Pad Sizes (For ECE R22 Products / For DOT Products)

■ Taille des coussinets (Pour les produits ECE R22 / Pour les produits DOT)

Helmet Size / Taille de casque		XS	S	M	L	XL	XXL
Center Pad/ Bonnet	Optional (firm fit)/Optionnel (plus ferme)	XS13	S13	M13	L13	XL13	XL9
	Standard/Standard	XS9	S9	M9	L9	XL9	XL5
	Optional (loose fit)/Optionnel (plus large)	XS5	S5	M5	L5	XL5	-
Cheek Pad/ Coussinet maxillaire	Optional (firm fit)/Optionnel (plus ferme)	39	39	39	39	39	35
	Standard/Standard	35	35	35	35	35	31
	Optional (loose fit)/Optionnel (plus large)	31	31	31	31	31	-

■ Pad Sizes (for Brazil) ■ Tailles des coussinets (pour le Brésil)

Helmet Size / Taille de casque		S	M	L	XL	XXL
Center Pad/ Bonnet	Optional (firm fit)/Optionnel (plus ferme)	S13	M13	L13	XL13	XL9
	Standard/Standard	S9	M9	L9	XL9	XL5
	Optional (loose fit)/Optionnel (plus large)	S5	M5	L5	XL5	-
Cheek Pad/ Coussinet maxillaire	Optional (firm fit)/Optionnel (plus ferme)	39	39	39	39	35
	Standard/Standard	35	35	35	35	31
	Optional (loose fit)/Optionnel (plus large)	31	31	31	31	-

- The same cheek pads can be used with all helmet sizes. For the M size helmet example, choose cheek pad size 31 if you want a looser fit and size 39 for a firmer fit (both are optional parts).
- Center pads varies by model size. Confirm the size of your helmet prior to making a purchase.

- Les mêmes joues peuvent être utilisées pour toutes les tailles de casques. Exemple: pour une taille de casque en M, changez les joues en 39 pour un meilleur maintien ou en 31 pour un maintien plus lâche (ceci est une option).
- Les tailles de bonnet varient suivant la taille du casque. Vérifiez bien la taille de votre casque avant tout achat de bonnet optionnel.

English

Removing and Installing Interior Parts

Use the following procedures to remove or install the interior parts. Open the face cover completely when removing or installing the interior parts.

Removing Interior Parts

1. Removing the Cheek Pads

Draw the chinstrap from slit of noise isolator (Drawing 1). Unfasten the three snaps to remove the cheek pad from the cheek pad base (Drawing 2). Pull the plate notch (a) of the cheek pad out of the cheek pad bracket (A). After this, remove the plate from first the front and then the rear while drawing the cheek pad to the front of the helmet (Drawing 3). Finally, pull the plate notch (b) out of the cheek pad bracket (B) (Drawing 4). Do not pull it hard. Be sure to pull the front notch (a) out first. If you pull out the rear notch (b) before pulling out notch (a), the plate may be damaged.

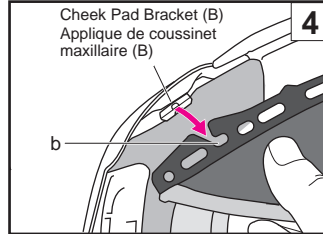
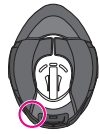
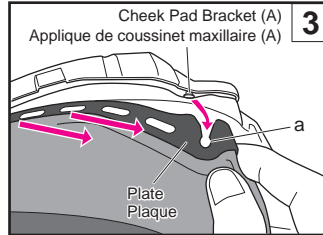
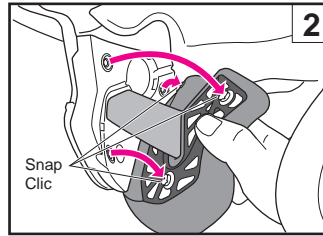
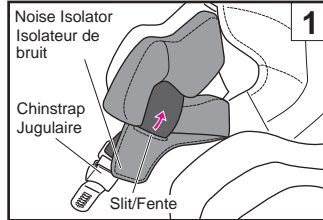
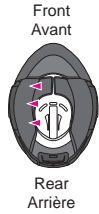

Français

Extraction et installation des parties intérieures

Utilisez la procédure suivante pour retirer ou remonter les parties intérieures. Ouvrez la mâchoire entièrement lors du montage et démontage de l'intérieur.

Extraction des parties intérieures

1. Extraction des joues

Retirez le jugulaire de la fente de l'isolateur de bruit (Schéma 1). Desserrez les trois clics pour retirer le coussinet maxillaire de la base de coussinets maxillaires (Schéma 2). Tirez l'encoche de plaque (a) du coussinet maxillaire hors de l'applique de coussinet maxillaire (A). Puis, retirez la plaque d'abord de l'avant puis de l'arrière tout en tirant le coussinet maxillaire vers l'avant du casque (Schéma 3). Enfin, tirez l'encoche de plaque (b) hors de l'applique de coussinet maxillaire (B) (Schéma 4). Ne tirez pas trop fort. Assurez-vous de bien tirer d'abord sur l'encoche avant (a). Si vous commencez par l'encoche arrière (b), cela risque d'endommager la plaque.

English

2. Removing the Ear Pads

The ear pads are designed to reduce wind noise. Unfasten the 4 clasps on the plate from the cheek base, as shown in Drawing 5. Remove the ear pad. Remove the other ear pad in the same manner.

3. Removing the Center Pad

Remove the center pad by unsnapping 2 snaps at the rear of the helmet first (Drawing 6), and pull the front portion of the center pad from center part as per Drawing 7.

4. Removing the Chinstrap Covers

Remove the cheek pad then unfasten the chinstrap cover snap. Remove the cover from the chinstrap (Drawing 8). Remove the other chinstrap cover in the same manner.

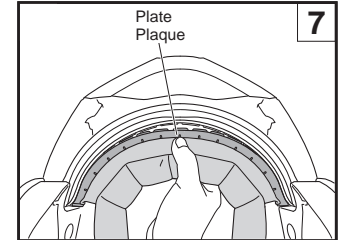
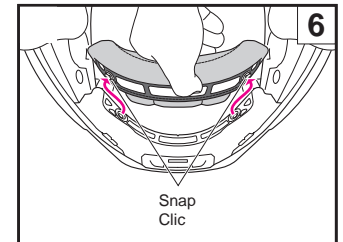
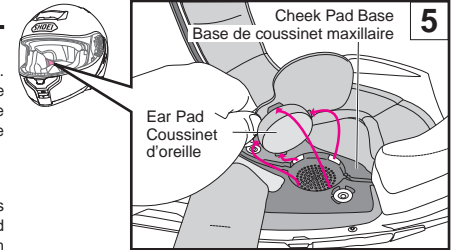

Français

2. Retirer les coussinets d'oreille

Les coussinets d'oreille sont conçus pour réduire le bruit du vent. Détachez les 4 attaches sur la plaque de la base des coussinets maxillaires, comme indiqué sur le Schéma 5. Retirez complètement le coussinet d'oreille. Déposez l'autre coussinet d'oreille de la même manière.

3. Extraction du bonnet

Retirez le coussinet central en détachant d'abord 2 clics à l'arrière du casque (Schéma 6), et tirez sur la partie frontale du coussinet central depuis la partie centrale, tel qu'indiqué dans le Schéma 7.

4. Extraction des couvre-jugulaires

Retirez au préalable le coussinet maxillaire, puis détachez le clic du couvre jugulaire. Retirez le cache du jugulaire (Schéma 8). Procédez de la même manière pour le côté opposé.

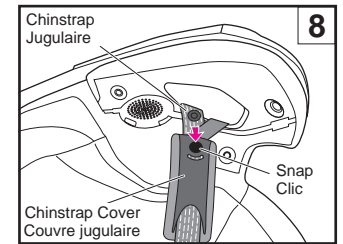

English

Installing Interior Parts

- Installing the Chinstrap Covers**
The chinstrap covers can be used on both the left and right sides. While referring to Drawing 9, pass each chinstrap cover through the chinstrap and insert the snap until it clicks into place.
- Installing the Center Pad**
Slide and insert the front plate into the gaps of the bracket from one side (Drawing 10) to another (Drawing 11). Snap the two snaps into place in the rear of the center pad (Drawing 12).
- Installing the Ear Pads**
The ear pads are interchangeable for right and left sides. Place ear pad section (A) between the center pad and the impact absorbing liner as per Drawing 13. Insert the 4 clasps on the plate in the notches of the cheek base. Fix the ear pad in place. Install the other ear pad in the same manner.



With the ear pads installed, the sound from nearby vehicles will be reduced. Please be aware of this while riding.

Français

Réinstaller les parties intérieures

- Installation des couvre jugulaires**
Les couvre jugulaires peuvent être utilisés sur les côtés gauche et droit. En vous référant au Schéma 9, faites passer chaque couvre jugulaire dans la jugulaire et insérez le clic jusqu'à ce qu'il s'enclenche.
- Installation du bonnet**
Faites glisser et insérez la plaque avant dans les fentes du support d'un côté (Schéma 10) à l'autre (Schéma 11). Fixez les deux clics en position à l'arrière du coussinet central (bonnet) (Schéma 12).
- Installation des coussinets d'oreille**
Les coussinets d'oreille sont interchangeables pour les côtés gauche et droit. Placez la partie (A) du coussinet d'oreille entre le coussinet central et le calotin d'absorption, comme indiqué sur le Schéma 13. Insérez les 4 attaches sur la plaque dans les encoches de la base de coussinets maxillaires. Fixez le coussinet d'oreille en place. Installez l'autre coussinet d'oreille de la même manière.



Une fois les coussinets d'oreille installés, le bruit des véhicules environnants sera réduit. Veuillez prendre ce facteur en considération lors de la conduite.



Chinstrap Cover (R)
Couvre jugulaire (D)

Chinstrap Cover (L)
Couvre jugulaire (G)

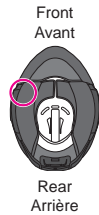

Front
Avant



Rear
Arrière

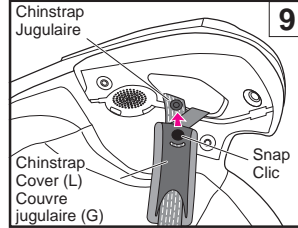

9

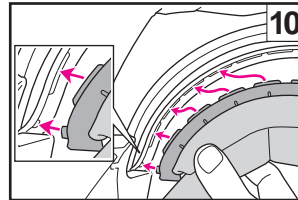

10

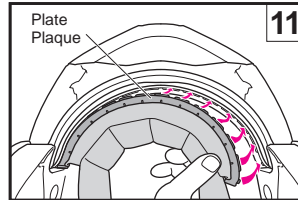

11



Front
Avant



Rear
Arrière

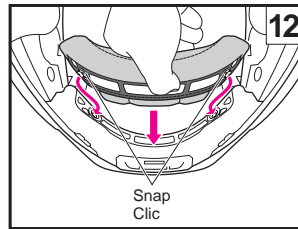

12



Front
Avant



Rear
Arrière

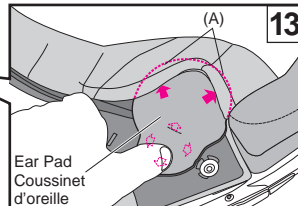

13

English

4. Installing the Cheek Pads

Before installing the cheek pads, make sure that the three snaps are positioned properly shown in Drawing 14. They may not be fastened if they are not positioned properly.

Identify a right and a left pad.

Insert the notch (b) into a boss of a cheek pad bracket (B) at the rear of the helmet (Drawing 15) and slide it toward the back of the helmet. Then, do forward and insert the notch (a) into a boss of a cheek pad bracket (A) as per Drawing 16. Be sure to slide the plate toward the back of the helmet when you insert the rear section (Drawing 15), otherwise the notch (a) may not fit to the boss.

After the plates are inserted, pass the chinstrap through the hollow section of the cheek pad (Drawing 17). Fasten the snaps in 1 to 3 order by pressing the head of the snaps firmly from the pad side until they click in place. Press the corner of the pad as shown in the Drawing 18 and fit the cheek pad plate securely into the boss of the cheek pad base. Lastly, insert the chinstrap into the slit of noise isolator as per Drawing 19. Install the other cheek pad in the same manner.

Français

4. Installation des coussinets maxillaires

Avant d'installer les coussinets maxillaires, assurez-vous que les trois clics sont correctement positionnés comme indiqué sur le Schéma 14. Ils peuvent ne pas être crochetés s'ils n'ont pas été positionnés correctement.

Identifiez un coussinet gauche et un coussinet droit.

Insérez l'encoche (b) dans un bossage d'applique de coussinet maxillaire (B) à l'arrière du casque (Schéma 15) et faites-la glisser vers l'arrière du casque. Ensuite, passez à l'avant et insérez l'encoche (A) dans un bossage d'applique de coussinet maxillaire (A) tel qu'indiqué dans le Schéma 16. Veillez à faire glisser la plaque vers l'arrière du casque en insérant la partie arrière (Schéma 15), sinon l'encoche (a) risque de ne pas être bien en place dans le bossage.

Une fois que les plaques sont fixées, passez le jugulaire à travers l'espace du coussinet maxillaire (Schéma 17). Fixez ensuite les clics dans l'ordre 1 à 3 en pressant fermement la partie intérieure du clic depuis le coussinet, jusqu'à entendre un « clic ». Appuyez sur le coin du coussinet comme indiqué sur le Schéma 18, et ajustez la plaque du coussinet maxillaire fermement dans le bossage de la base de coussinet maxillaire. Enfin, insérez le jugulaire dans la fente de l'isolateur de bruit tel qu'indiqué dans le Schéma 19. Installez l'autre coussinet maxillaire de la même manière.

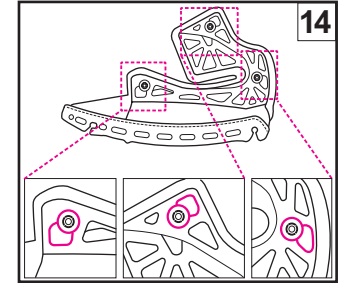

14

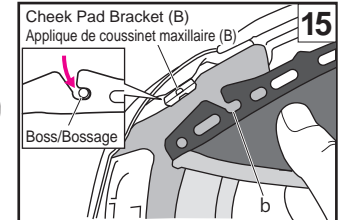

15

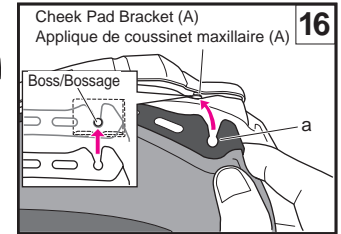

16

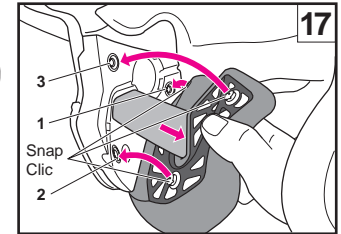

17

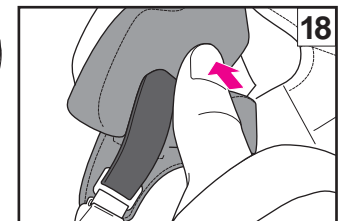

18

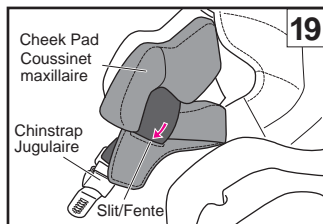

English

Important Notice about Handling Interior Parts

- When attaching or detaching a snap, you should hold it near the fastened area and treat it carefully. Fasten the snap firmly until you hear it click.
- You can clean the inner parts by hand washing them or by washing them in a washing machine after placing them in a laundry net. Please treat them carefully when washing. Use lukewarm water. Gently squeeze the parts with a dry towel and dry them in the shade. To prevent damage to the plastic areas of the interior parts, do not wring them strongly and do not fold or bend the plastic areas. Take special care if you are using a washing machine. Do not dry the interior parts with a clothes dryer, as heat can damage the material. The impact absorbing liner (polystyrene foam section) should be wet with a soft cloth dipped in a solution of mild neutral soap and water and then wiped. Allow time for the impact absorbing liner to dry in the shade. Do not dry the impact absorbing liner in the sunlight or use any type of mechanical dryer, as the impact absorbing liner is extremely sensitive to heat. If the impact absorbing liner is exposed to high heat of any kind, contact your dealer or SHOEI directly for a safety evaluation. To prevent damage, do not use any of the following cleaning materials: hot water over 40°C; salt water; any acidic or alkali detergent; benzene, thinner, gasoline, or other organic solvents; glass cleaner; or any cleaner containing organic solvents.

Français

Notes importantes sur les parties intérieures

- Lorsque vous attachez ou détachez un clic, manipulez-le toujours près du point de fixation, et maniez-le avec précaution. Appuyez fortement sur le clic jusqu'au « clic ».
- Vous pouvez laver les pièces intérieures à la main ou en machine (dans un filet de protection). Manipulez-les avec précaution lors du lavage. Utilisez de l'eau tiède. Pressez légèrement les pièces humides dans une serviette sèche, puis laissez les sécher à l'abri de la lumière. Afin d'éviter tout dommage des parties plastiques de ces pièces, ne les essorez pas fortement et ne pliez jamais les parties plastiques. Faites particulièrement attention lors d'un lavage en machine. Ne séchez pas les parties intérieures au séchoir, et n'utilisez aucune source de chaleur, car ceci endommagerait certaines parties internes. Le calotin polystyrène peut être nettoyé à l'aide d'un chiffon humide trempé dans l'eau savonneuse, et essuyé avec un chiffon sec. Laissez sécher naturellement le calotin à l'abri de la lumière et de la chaleur, et n'exposez jamais le calotin à une quelconque source de chaleur, car le polystyrène y est très sensible. Si votre calotin polystyrène a été exposé à une quelconque source de chaleur, cessez son utilisation et contactez votre revendeur afin que SHOEI puisse évaluer son niveau de sécurité. Pour éviter tout dommage, n'utilisez aucun des produits de nettoyage suivants: eau chaude de plus de 40°C, eau salée, détergent acide ou alcalin, benzène, diluant, essence, solvant organique, produit à vitres, ou tout produit de nettoyage contenant des solvants organiques.

English

When Installing the Dedicated Intercom for NEOTEC 3

When installing the dedicated intercom for NEOTEC 3, it is necessary to remove the intercom base covers from the left and right sides and the battery space cover at the rear of the helmet.

When installing or removing the intercom main unit, refer to the instruction manual of the dedicated intercom for NEOTEC 3 you use.

Removing Intercom Base Cover

Insert the service tool under the tab of the intercom base cover and lever the tab upward to remove the cover.

Français

Lors de l'installation de l'interphone spécialement conçu pour le NEOTEC 3

Lors de l'installation de l'interphone spécialement conçu pour le NEOTEC 3, il est nécessaire de retirer les couvercles de la base de l'interphone des côtés droit et gauche et le couvercle du compartiment de la batterie à l'arrière du casque.

Pour installer ou retirer l'unité principale de l'interphone, veuillez vous reporter au mode d'emploi de l'interphone que vous utilisez.

Retrait du cache de base de l'interphone

Insérez l'outil d'entretien sous la languette du cache de la base de l'interphone et levez la languette vers le haut pour retirer le cache.

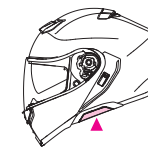
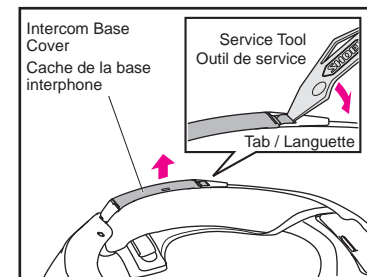

English

Installing the Intercom Base Cover

- Insert the tab on the front of the intercom base cover into the slit in the intercom base (Drawing 1).
- Push the tab on the rear of the intercom base cover until it clicks into place (Drawing 2).

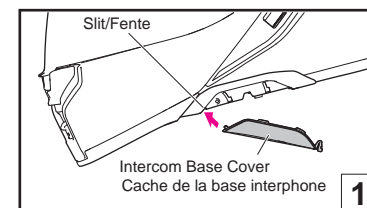

Français

Installation du cache de la base de l'interphone

- Insérez la languette à l'avant du cache de la base de l'interphone dans la fente de la base de l'interphone (Schéma 1).
- Appuyez sur la languette située à l'arrière du cache de la base de l'interphone jusqu'à ce qu'il s'enclenche (Schéma 2).

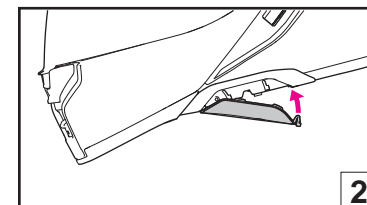

English

Removing the Battery Space Cover

To remove the battery space cover, pull the cover toward the front while pushing the battery space tab in the direction of the arrow. After removing the battery space cover, you will find a filter in the battery space. Remove the filter.



Put the removed battery space cover and filter somewhere safe so they are not lost.

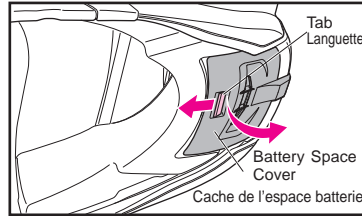

Français

Dépose du cache de compartiment de batterie

Pour retirer le couvercle du compartiment de la batterie, tirez le couvercle vers l'avant tout en appuyant sur la languette du compartiment de la batterie dans la direction de la flèche. Une fois retiré le couvercle du compartiment de la batterie, vous trouverez un filtre dans le compartiment de la batterie. Retirez le filtre.



Mettez le couvercle du compartiment de la batterie et le filtre que vous avez retirés dans un endroit sûr pour ne pas les perdre.

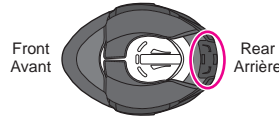

English

Installing the Battery Space Cover

Place the filter in the battery space (Drawing 1). Insert the tabs (4 positions) of the battery space cover into the securing holes in the helmet and press the cover until the battery space tab clicks into place (Drawing 2).

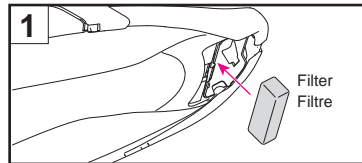

Français

Installation du cache de compartiment de batterie

Placez le filtre dans le compartiment de la batterie (Schéma 1). Insérez les languettes (4 positions) du couvercle du compartiment de la batterie dans les trous de fixation du casque et enfoncez-les jusqu'à ce que la languette du compartiment de la batterie s'enclenche (Schéma 2).

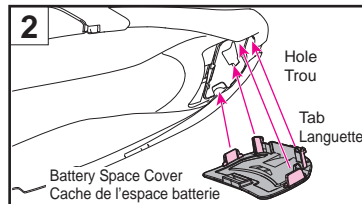

English

⚠ WARNING

- When using the intercom, the sound from nearby vehicles can be impaired depending on the volume settings of the intercom and its connecting devices. Be sure to adjust your volume accordingly so that your hearing is not impaired.
- When the intercom is not installed, be sure to use the helmet with each of the intercom base covers and the battery space cover attached.
- When using the intercom base and battery space, be sure to install the dedicated intercom for NEOTECH 3. For information about recommended intercoms, please visit the SHOEI official website (www.shoei.com).
- Read the safety precautions of the intercom you use carefully before using it. For information about handling the intercom, please refer to the instruction manual of the intercom you use.

Other cautions

⚠ WARNING

- Before use, check that the shield/visor hooks and gears are fit firmly.
- Be sure to always wear the center pad, cheek pads, and chinstrap covers when using the helmet.
- When cleaning and caring for the helmet and shield/visor, do not use any of the following cleaning materials: hot water over 40°C; salt water; any acidic or alkali detergent; benzene, thinner, gasoline, or other organic solvents; glass cleaner; or any cleaner containing organic solvents. If any of these cleaners are used, the helmet's chemical nature may be altered and safety may be hindered.
- If insects become stuck to the helmet during riding and are left in place, the helmet surface may be corroded. They should be removed promptly.
- Be sure to use SHOEI genuine parts when replacing the shield/visor, sun visor, or inner parts.

Français

⚠ AVERTISSEMENT

- Lors de l'utilisation de l'interphone, le son provenant des véhicules à proximité peut être altéré en fonction des réglages de volume de l'interphone et de ses dispositifs de connexion. Veuillez à régler le volume de manière à pouvoir les entendre.
- Lorsque l'interphone n'est pas installé, assurez-vous d'utiliser le casque avec chacun des couvercles de bases d'interphone et le couvercle du compartiment de la batterie installés.
- Lorsque vous utilisez la base de l'interphone et le compartiment de la batterie, assurez-vous d'installer l'interphone spécialement conçu pour le NEOTECH 3. Pour plus d'informations sur les interphones recommandés, veuillez consulter le site officiel de SHOEI (www.shoei.com).
- Lisez attentivement les précautions de sécurité de l'interphone avant de l'utiliser. Pour plus d'information sur l'utilisation de l'interphone, veuillez vous reporter au mode d'emploi de l'interphone que vous utilisez.

Autres précautions

⚠ AVERTISSEMENT

- Avant toute utilisation, assurez-vous que les crochets et les engrenages de l'écran sont fermement en place.
- Assurez-vous que le bonnet, les mousses de joues et les couvres jugulaires soient toujours installés lors de l'utilisation de votre casque.
- Lors du nettoyage et de l'entretien de votre casque et de votre écran, n'utilisez aucun des produits de nettoyage suivants: eau chaude de plus de 40°C, eau salée, détergent acide ou alcalin, benzène, diluant, essence, solvant organique, produit à vitres, ou tout produit de nettoyage contenant des solvants organiques. Si l'un de ces produits nettoyants était utilisé, la structure de votre casque en serait altérée, réduisant grandement son niveau de sécurité.
- Les salissures d'insectes laissées trop longtemps sur la surface extérieure du casque peuvent l'altérer. Veuillez à les retirer très régulièrement.
- Assurez-vous de n'utiliser que des pièces d'origine SHOEI lors du remplacement de l'écran, de l'écran solaire ou des pièces intérieures.

English

Parts List

These optional parts are available for repair or replacement.

To replace the parts, read the instruction manual that comes packed with the parts.

- CNS-3C Shield/Visor
- QSV-2 Sun Visor
- Anti-fog Sheet
- Chin Curtain
- Breath Guard
- Upper Air Intake
- Top Air Outlet
- Center Pad
- Cheek Pads (left and right set)
- Chinstrap Covers (left and right set)
- Ear Pads (left and right set)
- Intercom Base Covers (left and right set)
- Battery Case Cover (filter included)

NEOTEC 3 Optional Parts

Pads for Fitting Adjustment (Optional)

When riding for long periods, you may feel some tightness in the front, back, left or right areas of your helmet. In this case, you can change the fit by inserting the optional adjustment pad into the top part of the center pad.

Insert the adjustment pad through the opening in the top part as shown in the drawing.

Note 1. After inserting the pad, check that the pad is properly fits into the four corners.

Note 2. This is a common size of pads for fitting adjustment.

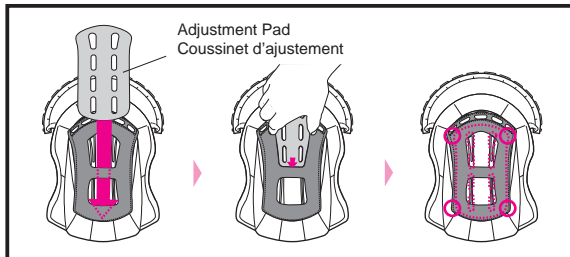

Français

Liste des pièces

Ces pièces optionnelles sont disponibles pour réparation ou remplacement.

Pour remplacer ces pièces, veuillez vous référer au manuel les accompagnant.

- Écran CNS-3C
- Ecran solaire QSV-2
- Film antibuée
- Mentonnière
- Cache-nez
- Entrée d'air supérieure
- Évacuation d'air supérieure
- Bonnet
- Coussinets maxillaires (jeu gauche et droit)
- Couvre jugulaires (jeu gauche et droit)
- Coussinets d'oreille (jeu gauche et droit)
- Couverts de base de l'intercom (un gauche et un droit)
- Couvercle du compartiment de la batterie (filtre inclus)

Pièces optionnelles NEOTEC 3

Coussinets pour le réglage de l'ajustement (en option)

Lorsque vous conduisez longtemps, vous pouvez sentir une certaine pression dans les parties avant, arrière, gauche ou droite de votre casque. Dans ce cas, vous pouvez changer l'ajustement en insérant le coussinet d'ajustement optionnel dans la partie supérieure du coussinet central (bonnet).

Insérez le coussinet d'ajustement à travers l'ouverture dans la partie supérieure, comme indiqué sur le schéma.

Remarque 1. Après avoir inséré le coussinet, vérifiez que le coussinet est bien ajusté aux quatre coins.

Remarque 2. Il s'agit d'une taille unique de coussinets pour le réglage de l'ajustement.

Deutsch

Italiano

Bitte erst lesen	Informazioni generali	32
Überprüfen der Bestandteile Ihres Helmes	Controllo del contenuto della confezione	33
Beschreibung der Bestandteile	Descrizione delle parti	34
Ventilationssystem	Sistema di ventilazione	35
Öffnen und Schließen des Kinnbügels	Apertura e chiusura della Mentoniera	36
Windabweiser	Sottogola	37
Atemabweiser	Paranaso	38
CNS-3C-Visier	Visiera CNS-3C	39
Wichtiger Hinweis zum Umgang mit dem CNS-3C-Visier	Avviso importante sulla gestione della visiera CNS-3C	43
Aufbringen des Silikon-Öls	Applicare olio al silicone	44
Antibesschlag-Belüftungssystem	Sistema di ventilazione snebbiatore	45
Wartungswerkzeug	Strumento di servizio	45
QSV-2 Sonnenblende	Visiera parasole QSV-2	46
Wichtiger Hinweis zum Umgang mit der Sonnenblende QSV-2	Avviso importante sulla gestione della visiera parasole QSV-2	48
Reflektierende Aufkleber	Adesivi riflettenti	49
Antibeslagsscheibe	Inserto anti-appannante	50
Austauschen der Polster	Sostituire gli interni	51
Entfernen und Anbringen der Polster	Rimozione ed Installazione parti interne	52
Wichtige Hinweise zum Umgang mit den Polstern	Informazioni importanti per l'uso delle parti interne	56
Bei Installation der dedizierten Freisprecheinrichtung für NEOTEC 3	Quando si installa l'interfono dedicato per NEOTEC 3	57
Weitere Vorsichtshinweise	Altre precauzioni	59
Ersatzteile	Elenco componenti	60
NEOTEC 3 Optionale Teile	Parti opzionali NEOTEC 3	60

Bitte erst lesen**Dieses Produkt ist ein Motorradhelm.**

Bitte benutzen Sie ihn nur zum Motorradfahren. Bei der Benutzung für andere Aktivitäten könnte er im Falle eines Unfalles keinen ausreichenden Schutz bieten.

Kein Helm kann den Nutzer vor allen möglichen Folgen eines Unfalles schützen.

Für ein Maximum an Sicherheit muss der Helm richtig passen und der Kinnriemen geschlossen sein. Auch mit Helm sollten Sie einen guten Rundumblick haben. Wenn Ihr Helm zu groß ist, kann er während der Fahrt auf Ihrem Kopf verrutschen und Ihre Sicht behindern oder sich bei einem Unfall ablösen, was zu einer Verletzung oder zum Tod führen kann. Genaue Informationen zum Tragen und Schließen des Helmes entnehmen Sie der Anleitung „Richtige Verwendung Ihres Helms“.

Der Inhalt dieser Bedienungsanleitung kann sich jederzeit ändern.

Die Illustrationen in dieser Anleitung können sich vom realen Produkt unterscheiden.

Das Copyright für diese Anleitung liegt bei der SHOEI CO., LTD. Die Vervielfältigung oder Reproduktion ist ohne schriftliche Genehmigung verboten.

Informazioni generali**Questo prodotto è un casco per motocicletta.**

Non utilizzarlo per scopi diversi dalla guida di una motocicletta. Se si utilizza il casco per altri scopi, potrebbe non fornire una protezione sufficiente in caso di incidente.

Nessun casco può proteggere chi lo indossa da tutti i possibili danni causati da un impatto a qualunque velocità.

Per assicurare la massima protezione della testa, il casco deve calzare perfettamente e il cinturino deve essere allacciato sotto il mento. Il casco dovrebbe assicurare una buona visione periferica quando è fissato sulla testa. Se il casco è troppo grande, potrebbe scivolare sulla testa durante la guida, causando l'ostruzione della visuale o la possibile perdita del casco stesso in caso di incidente. Le conseguenze possono essere lesioni gravi o anche la morte. Per comprendere perfettamente come indossare e assicurare il proprio casco, vedere il volantino "Come utilizzare il casco correttamente" che si trova all'interno della confezione.

I contenuti di questo manuale sono soggetti ad aggiornamenti senza notifica.

Le illustrazioni di questo manuale possono differire dal prodotto acquistato.

Il copyright di questo manuale appartengono a SHOEI CO., LTD. Riproduzioni e copie di questo manuale senza permesso scritto sono proibite.

Überprüfen der Bestandteile Ihres Helmes

Nach dem Öffnen der Verpackung überprüfen Sie bitte den Inhalt auf Vollständigkeit.

1. Helm
2. Antibeschlagsscheibe
3. Atemabweiser
4. Helmbeutel
5. Bedienungsanleitung
6. "How to use your helmet properly"
7. Warnaufkleber (E-3-Markierung: für ECE-R22-Produkte)
8. 2 SHOEI Aufkleber
9. Silikonöl
10. Pin der Antibeschlagsscheibe
11. Wartungswerkzeug
12. Reflektierende Aufkleber (für Frankreich und Chile)

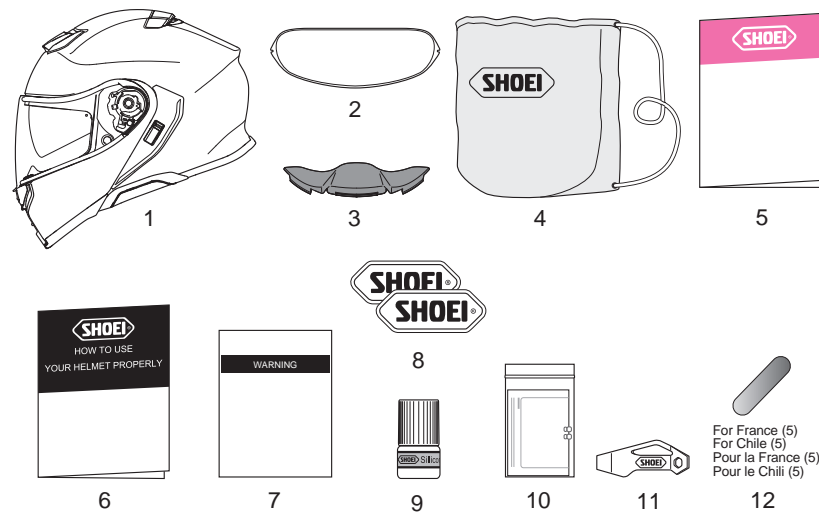

Bitte bewahren Sie die Verpackung für den Fall einer Rücksendung zur Reparatur auf. Bitte achten Sie bei der Entsorgung des Verpackungsmaterials auf eine ordnungsgemäße Einhaltung der gesetzlichen Vorschriften.

Controllo del contenuto della confezione

Dopo aver aperto l'imballo controllare che tutte le parti sotto elencate siano incluse.

1. Casco
2. Inserto anti-appannante
3. Paranaso
4. Sacca Portacasco
5. Manuale d'istruzioni
6. "Come utilizzare il casco correttamente"
7. Etichetta di avvertenza (targhetta E-3: per prodotti ECE R22)
8. N. 2 adesivi con logo SHOEI (2)
9. Olio al silicone
10. Piolino di fissaggio dell'inserto anti-appannante
11. Strumento di servizio
12. Adesivi riflettenti (per Francia e Cile)



Raccomandiamo di conservare l'imballaggio originale ed il materiale di protezione che potrebbero servire per spedire il casco per eventuali riparazioni e sostituzioni.

Beschreibung der Bestandteile

1. Kinnbügel Entriegelung
2. Kinnbügel
3. Unterer Lufteinlass
4. Antibeschlag-Belüftungssystem
5. Visier-Arretierungstaste
6. CNS-3C-Visier
7. QSV-2 Sonnensvisier
8. Stoßabsorbierender EPS-Kern
9. Oberer Lufteinlass
10. Helmschale
11. Visier-Befestigung
12. Betätigungshebel für Sonnensvisier
13. Oberer Luftauslass
14. Batteriefachabdeckung
15. Grundplattenabdeckung der Freisprecheinrichtung
16. Kinnriemen
17. Windabweiser

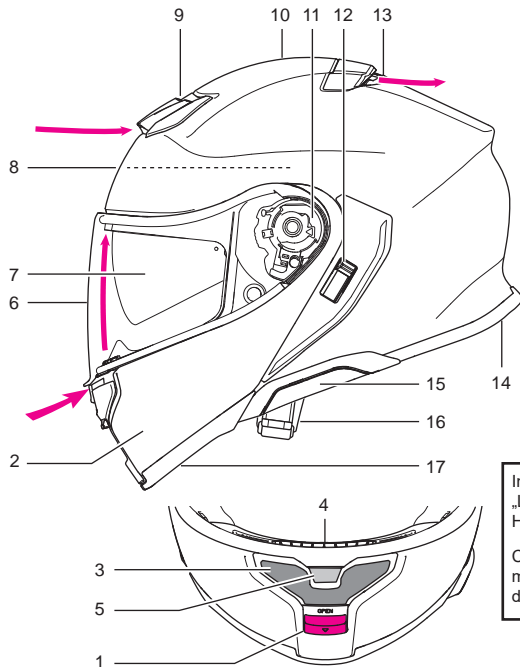

Rechts
Destra

Links
Sinistra

In dieser Anleitung sind die Begriffe „Links“ und „Rechts“ aus Sicht des Helmträgers zu verstehen.

Con “destra” e “sinistra” in questo manuale sono da intendersi quelle del pilota che indossa il casco.

Descrizione delle parti

1. Tasto apertura mentoniera
2. Mentoniera
3. Presa d'aria inferiore
4. Sistema di ventilazione snebbiatore
5. Pulsante di bloccaggio visiera
6. Visiera CNS-3C
7. Visiera parasole QSV-2
8. Calotta interna
9. Presa d'aria superiore
10. Calotta
11. Base visiera
12. Leva visiera parasole
13. Uscita d'aria superiore
14. Coperchio del vano batteria
15. Coperchio della base interfono
16. Cinturino
17. Sottogola

Ventilationssystem

Ohne Atemabweiser / Senza paranaso

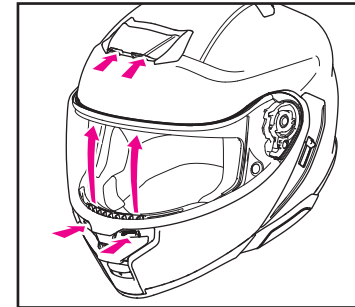

Mit Atemabweiser / Con paranaso

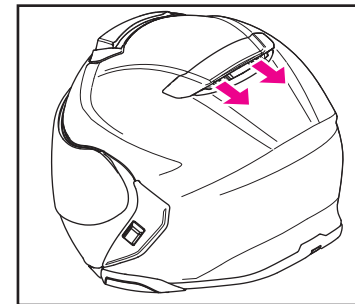
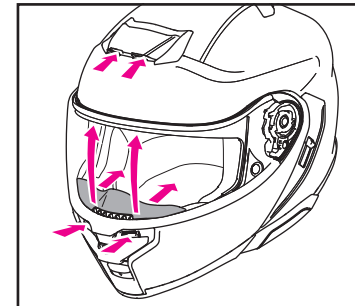

Sistema di ventilazione

Oberer Lufteinlass
Preso d'aria superiore

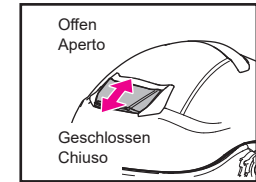

Unterer Lufteinlass
Preso d'aria inferiore

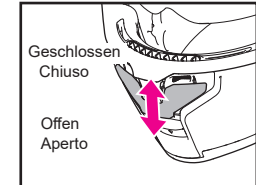

Oberer Luftauslass
Uscita d'aria superiore

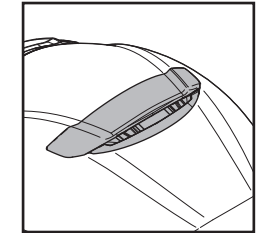

Hinweis: Die Lüftungsschlitze haben keinen manuellen Mechanismus zum Öffnen/Schließen.

Nota: Non è presente alcun meccanismo di apertura/chiusura manuale per le bocchette.



Das Öffnen der Ventilation kann zu erhöhtem Geräuschpegel führen.



L'apertura delle prese d'aria può provocare un innalzamento del livello di rumorosità.

Öffnen und Schließen des Kinnbügels

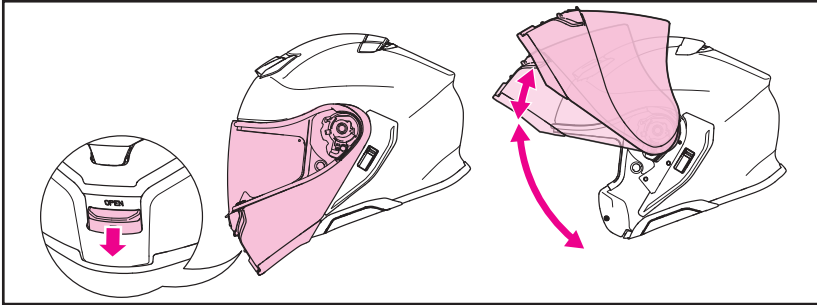

Der Kinnbügel kann mit einem einzigen Druck auf den Auslösetaster geöffnet und geschlossen werden. Um den Kinnbügel zu öffnen, ziehen Sie den Auslösetaster im unteren, mittleren Bereich des Kinnbügels nach unten und lösen Sie die Verriegelung. Drehen Sie den Kinnbügel nach oben, bis Sie ein Klicken beim Einrasten der ersten Arretierung hören. Der Kinnbügel kann in der geöffneten Stellung festgestellt werden, wenn er weiter nach oben geklappt wird, bis er bei der zweiten Arretierung einrastet.

Bewegen Sie den Kinnbügel nach oben, bis Sie ein deutliches Klicken der Arretierung hören.

⚠️ WARNUNG

- Der Kinnbügelstopper ist kein Verriegelungsmechanismus und hält den Helm nicht sicher geöffnet. Beim Fahren mit offenem Helm kann sich der Fahrtwind im Helm fangen und den Kinnbügel mit Visier schließen. Das könnte Ihre Sicht beeinträchtigen und zu gefährlichen Situationen führen. Halten Sie den Kinnbügel während der Fahrt immer geschlossen und verriegelt.
- Entfernen Sie den Kinnbügel nicht vom Helm. Wenn Sie Ihren Kinnbügel oder das Visier anpassen müssen, wenden Sie sich an Ihren SHOEl-Händler vor Ort.
- Ziehen Sie den Helm beim Schließen des Kinnbügels nicht am Auslösetaster. Dies kann zu einem unzureichend verriegeltem Verschluss führen und zu ungewolltem Öffnen des Kinnbügels während der Fahrt führen. Vergewissern Sie sich nach dem Schließen des Kinnbügels richtig verriegelt ist.
- Denken Sie beim Tragen des Helms immer daran, den Kinnbügel zu schließen und prüfen Sie, ob er verriegelt ist. Wenn Sie den Helm tragen und der Kinnbügel ist nicht verriegelt, kann sich der Kinnbügel plötzlich öffnen und der Helm kann herunterfallen oder beschädigt werden.
- Beim Öffnen oder Schließen des Kinnbügels, greifen Sie nicht an den Windabweiser. Er könnte sich lösen.

Apertura e chiusura della Mentoniera

La mentoniera può essere aperta e chiusa con un solo tocco. Per aprire la mentoniera, tirare verso il basso il bottone in basso al centro della mentoniera e rilasciare la chiusura. Sollevare e ruotare la mentoniera finché non si sente un clic quando si innesta il primo fermo. La mentoniera può essere fissata in posizione aperta continuando a ruotarla finché non scatta nel secondo fermo. Per chiudere la mentoniera ruotarla verso il basso sino a sentire lo scatto della chiusura.

⚠️ AVVERTENZA

- Il fermo della mentoniera non è un meccanismo di blocco e non consente di mantenere completamente lo stato di apertura. Guidare con la mentoniera aperta potrebbe favorire la resistenza del vento, causando la chiusura della mentoniera. Ciò potrebbe ostruire la visuale e può essere molto pericoloso. Tenere sempre la mentoniera chiusa e bloccata durante la guida della motocicletta.
- Non rimuovere la mentoniera dal casco. In caso sia necessario regolare la mentoniera o la visiera, consultare il rivenditore locale SHOEl più vicino.
- Non tenere premuto il pulsante mentre si chiude la mentoniera. Questo potrebbe far sì che il blocco della mentoniera non si innesti. Una mentoniera non bloccata potrebbe aprirsi inaspettatamente durante la guida e provocare un incidente. Dopo aver chiuso la mentoniera, assicurarsi di controllare che sia bloccata.
- Quando si trasporta il casco, assicurarsi di chiudere la mentoniera e controllare che sia bloccata. Trasportare il casco con la mentoniera sbloccata può provocare l'apertura improvvisa della mentoniera e quindi il casco potrebbe cadere o danneggiarsi.
- Non aprire o chiudere la mentoniera tirando il sottogola che potrebbe strapparsi.

Windabweiser

Durch die Installation des Windabweisers wird der Weineintritt in den Kinnbereich eingeschränkt. Er reduziert auch die Windgeräusche. Der Windabweiser ist abnehmbar. Befolgen Sie die nachstehenden Anweisungen, um den Windabweiser zu installieren und zu entfernen.

Entnehmen des Windabweisers

Der Windabweiser ist an der Platte auf der Unterseite des Kinnbügels mit 2 Stiften befestigt. Siehe die Zeichnung. Heben Sie die Befestigungsplatte nahe der Stifte leicht an, um die Stifte zu lösen und den Windabweiser herauszuziehen. Verfahren Sie mit beiden Seiten gleich.

Einsetzen des Windabweisers

Wie in der Zeichnung zu sehen, schieben Sie die Plastikflasche des Windabweisers in den Spalt zwischen Kinnbügel-Aussenschale und Kinnbügel-Innenschale. Schieben Sie an beiden Seiten die Stifte in die vorgesehene Aufnahme.

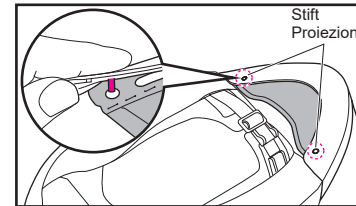

⚠️ WARNUNG

- Mit installiertem Windabweiser wird das Geräusch des umgebenden Verkehrs gedämpft. Bitte beachten Sie dies während der Fahrt.
- Ziehen Sie nicht am Windabweiser, wenn die Haltestifte eingerastet sind. Sie können den Windabweiser beschädigen.
- Tragen Sie den Helm nicht am Windabweiser. Er könnte sich lösen und der Helm könnte zu Boden fallen.

Sottogola

L'installazione del sottogola limita l'ingresso del vento nella zona del mento. Riduce anche il rumore del vento. Il sottogola è rimovibile. Seguire la procedura di seguito per installare e rimuovere il sottogola.

Rimozione del sottogola

Il sottogola viene inserito nella piastra al bordo inferiore della mentoniera e fissato con due protezioni. Fare riferimento al disegno. Sollevare la piastra della mentoniera vicino ai suoi punti di ancoraggio destro e sinistro e rimuovere i punti di ancoraggio che passano attraverso la piastra del sottogola. Estrarre il sottogola. Rimuovere la mentoniera su entrambi i lati destro e sinistro.

Montaggio del sottogola

Come da disegno sollevare la mentoniera ed inserire il sottogola nello spazio creatosi. Inserire i due punti di ancoraggio ad entrambi i lati.

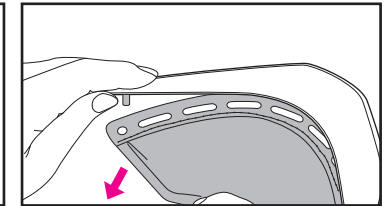

⚠️ AVVERTENZA

- Il montaggio del sottogola riduce il suono dei veicoli su strada, non dimenticarlo durante la guida.
- Non tirare il sottogola con gli ancoraggi fissati, potrebbe danneggiarsi.
- Non trasportare o tenere il casco dal sottogola che potrebbe staccarsi.

Atemabweiser

Wenn der Atemabweiser angebracht wird, verändert dies den Luftstrom vom unteren Lufteinlass. Dadurch wird die Luft um Ihren Mund geleitet und das Beschlagen des Visiers durch den Atem verringert.

Befolgen Sie die nachstehenden Anweisungen, um den Atemabweiser zu installieren und zu entfernen.

Einsetzen des Atemabweisers

Schieben Sie den Atemabweiser wie abgebildet in den Zwischenraum zwischen dem Antibesschlag-Belüftungssystem und dem stoßabsorbierenden EPS-Kern.

Ausbau des Atemabweisers

Ziehen Sie den Atemabweiser aus dem Zwischenraum zwischen dem Antibesschlag-Belüftungssystem und dem stoßabsorbierenden EPS-Kern. Wenn Sie den Atemabweiser herausziehen, kann sich die Rückseite der Visierdichtung lösen. Fassen Sie in diesem Fall die Visierdichtung mit Daumen und Zeigefinger und schieben Sie sie an ihren Platz zurück.

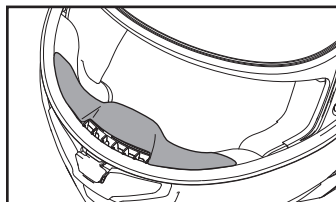
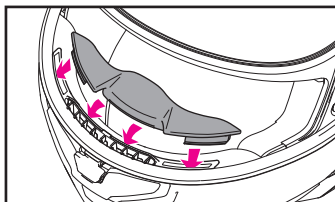
WARNUNG

Tragen Sie den Helm nicht am Atemabweiser. Er könnte sich lösen und der Helm könnte zu Boden fallen.

AVVERTENZA

Non trasportare o tenere il casco dal paranaso che potrebbe staccarsi.

Paranaso

L'installazione del paranaso modifica il flusso d'aria proveniente dalla presa d'aria inferiore. Ciò consente di dirigere l'aria attorno alla bocca e di ridurre inoltre l'appannamento della visiera causato dalla respirazione.

Seguire la procedura di seguito per installare e rimuovere il paranaso.

Installazione del paranaso

Come indicato nel disegno, inserire il paranaso nello spazio tra il sistema di ventilazione snebbiatore e la calotta interna.

Rimozione del paranaso

Estrarre il paranaso dallo spazio tra il sistema di ventilazione snebbiatore e la calotta interna. Quando si estrae il paranaso, il lato posteriore della modanatura della finestra potrebbe staccarsi. Se ciò avviene, afferrare la modanatura della finestra tra il pollice e l'indice e riposizionarla in sede.

CNS-3C-Visier



Bevor Sie das Visier zum ersten Mal nach dem Kauf des Helmes verwenden, vergewissern Sie sich, dass die Schutzfolie abgezogen ist.

Wenn Sie das CNS-3C-Visier vollständig nach unten ziehen, wird es verriegelt.

Es wird empfohlen, das Visier während des Fahrens in dieser Position zu lassen (Zeichnung 1). Wenn Sie bei niedriger Geschwindigkeit mit gelöster Arretierung des Visiers und leicht geöffnetem Visier fahren, wie in Zeichnung 2 abgebildet, kann die Luft im Innern des Helms zirkulieren.

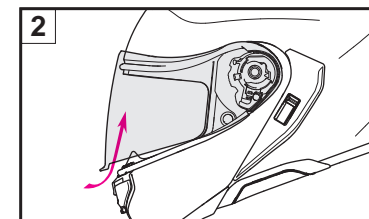
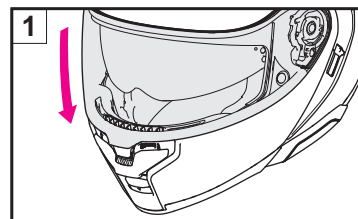
WARNUNG

Wenn Sie bei hoher Geschwindigkeit mit leicht geöffnetem Visier fahren, wie in Zeichnung 2 abgebildet, kann sich das Visier unerwartet öffnen, was extrem gefährlich ist. Verwenden Sie die leicht geöffnete Stellung nicht, wenn Sie mit hoher Geschwindigkeit fahren.

Öffnen des CNS-3C-Visiers

Drücken Sie auf die Visierarretierungstaste, um die Arretierung zu lösen, und ziehen Sie an der Visierlasche, um das Visier zu öffnen.

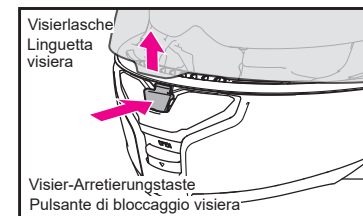

Visiera CNS-3C



Prima di utilizzare la visiera per la prima volta dopo l'acquisto, rimuovere la pellicola di protezione.

Se si tira la visiera CNS-3C completamente in basso, verrà bloccata.

Si raccomanda che la visiera rimanga in questa posizione durante il viaggio (Disegno 1). Procedendo a bassa velocità con il blocco visiera rilasciato e la visiera leggermente aperta come illustrato nel Disegno 2, l'aria può essere fatta circolare all'interno del casco.

AVVERTENZA

Procedere ad alta velocità con la visiera leggermente aperta come mostrato nel Disegno 2 potrebbe causare l'apertura imprevista della visiera, il che è estremamente pericoloso. Non utilizzare la posizione leggermente aperta quando si guida ad alte velocità.

Apertura della visiera CNS-3C

Premere il pulsante di blocco visiera per rilasciare il blocco e aprire la visiera afferrando il blocco visiera.

Deutsch

Abnehmen des CNS-3C-Visiers

1. Öffnen Sie das CNS-3C-Visier vollständig (Zeichnung 1).
2. Ziehen Sie den Hebel nach unten und kippen Sie das Visier gleichzeitig nach oben, während Sie an der Unterseite den Haken A lösen (Zeichnung 2). Wenn der Haken A gelöst ist, wird gleichzeitig der Haken B gelöst.
3. Ziehen Sie das Visier leicht nach unten und entfernen Sie dann den Haken C von der Hakenschiene (Zeichnung 3).
4. Wenden Sie dasselbe Verfahren an, um die andere Seite zu lösen.

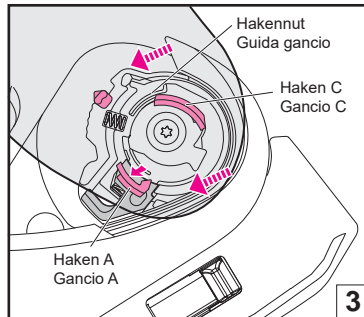
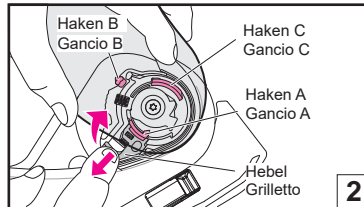
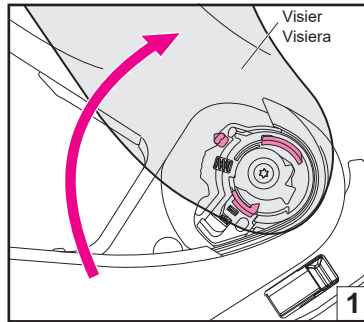

Italiano

Rimozione della visiera CNS-3C

1. Aprire la visiera CNS-3C fino alla posizione di apertura completa (disegno 1).
2. Quando si tira il grilletto verso il basso, sollevare e ruotare la visiera verso l'alto tenendo il bordo inferiore per rilasciare il gancio A (disegno 2). Quando il gancio A viene rilasciato, anche il gancio B viene rilasciato allo stesso tempo.
3. Tirare leggermente la visiera verso il basso e quindi rimuovere il gancio C dalla guida gancio (Disegno 3).
4. Seguire la stessa procedura per rimuovere l'altro lato.

Deutsch

Einsetzen des CNS-3C-Visiers

1. Bringen Sie das Visier in die vollständig geöffnete Stellung (Zeichnung 4) und führen Sie den Haken B in die Aufnahmevorrichtung ein (Zeichnung 5).
2. Drücken Sie Haken A und C wie in Zeichnung 6 gezeigt, um die Haken in der Hakennut zu befestigen.
3. Wenden Sie dasselbe Verfahren an, um die andere Seite zu befestigen.
4. Vergewissern Sie sich, dass Visier und Aufnahmevorrichtung richtig in die Visierbefestigung passen.

! WARNUNG

Wenn der Haken und die Aufnahmevorrichtung nicht sicher an der Visierbefestigung eingerastet sind, kann sich das Visier während der Fahrt lösen und es kann zu einem Unfall kommen. Öffnen und schließen Sie nach dem Anbringen des CNS-3C-Visiers das Visier einige Male und überzeugen Sie sich davon, dass der Haken und die Aufnahmevorrichtung sicher einrasten. Überzeugen Sie sich bei vollständig geschlossenem Visier davon, dass die Visierflasche vom Haken umschlossen wird.

Italiano

Installazione della visiera CNS-3C

1. Regolare la visiera nella posizione completamente aperta (disegno 4) e inserire il gancio B nell'ingranaggio (disegno 5).
2. Premere il gancio A e quello C in base al disegno 6 per fissare i ganci nella guida gancio.
3. Seguire la stessa procedura per installare l'altro lato.
4. Confermare che il gancio e l'ingranaggio della visiera siano montati correttamente nella base della visiera.

! AVVERTENZA

Se il gancio e l'ingranaggio non sono saldamente fissati nella base della visiera, la visiera potrebbe sganciarsi durante la guida e causare un incidente imprevisto. Dopo aver installato la visiera CNS-3C, aprire e chiudere alcune volte la visiera per confermare che gancio e ingranaggio siano montati correttamente. Con la visiera completamente chiusa, confermare che la linguetta della visiera sia fissata correttamente dal gancio.

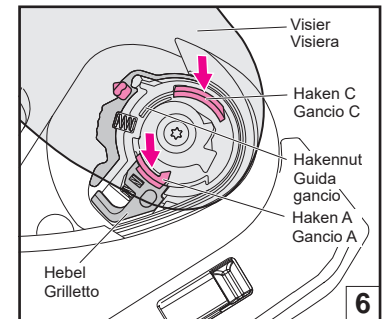
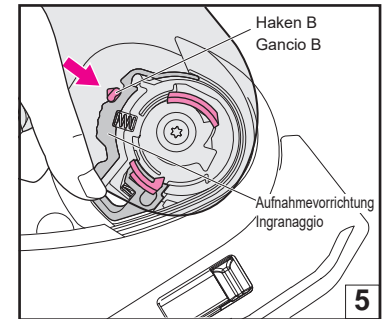
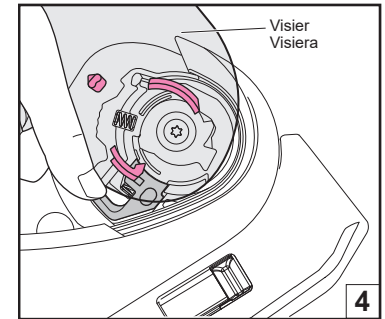

! WARNUNG

Lesen Sie die Anweisungen und Warnungen in der Gebrauchsanleitung sorgfältig durch, bevor Sie das Visier verwenden. Sie sind dafür verantwortlich, dass Ihre Nutzung des Visiers in Übereinstimmung mit allen vor Ort geltenden Gesetzen geschieht.

- Die Lichtdurchlässigkeit der Visiere Spectra (verspiegelt) und Dark Smoke ist geringer als von der ECE R22/06 gefordert. Daher sind sie nicht amtlich zugelassen. Wenn sie jedoch bei starker Sonneneinstrahlung beim Fahren auf Rennstrecken über längere Zeit verwendet werden, können sie die Ermüdung Ihrer Augen im Vergleich zu einem amtlich zugelassenen Visier stärker lindern.
- Getönte oder verspiegelt Visiere verringern die Lichtdurchlässigkeit und können die Sicht des Fahrers unter bestimmten Umständen beeinträchtigen, was die Wahrscheinlichkeit eines Unfalls mit Verletzungs- oder sogar Todesfolge erhöhen kann.
- Verwenden Sie ein getöntes oder verspiegeltes Visier niemals nachts, in Tunneln, bei Regen oder Nebel oder in anderen Situationen mit schlechter Sicht. Diese Visiere sind nur tagsüber zu benutzen.
- Verwenden Sie kein getöntes oder verspiegeltes Visier zusammen mit dem integrierten Sonnenvisier des Helms, einer Sonnenbrille oder einem anderen Produkt, das die Lichtdurchlässigkeit reduziert. Das könnte Ihre Sicht beeinträchtigen und zu gefährlichen Situationen führen.
- Wenn eine beschlagemmende Antibeschlagsscheibe an diesen Visieren angebracht wird, verringert sich die Lichtdurchlässigkeit um bis zu 10 %.

Falls ein getöntes oder verspiegeltes Visier zusammen mit dem integrierten Sonnenvisier in den USA benutzt wird, sind die Anforderungen an die Lichtdurchlässigkeit gemäß VESC-8* nicht erfüllt. Verwenden Sie ein getöntes oder verspiegeltes Visier nicht in einer Weise an Ihrem Helm, die nicht der VESC-8* entspricht. Andernfalls kann Ihre durch das getönte oder verspiegelte Visier eingeschränkte Sicht einen Unfall sowie schwere oder tödliche Verletzungen verursachen.

VESC-8 : Vehicle Equipment Safety Commission regulation NO.8 for motorcyclist eye protection
Dieser Standard ist weit verbreitet und wird in 36 Staaten der USA mit dem Gesetz zum Augenschutz von Motorradfahrern angewandt.

! AVVERTENZA

Leggere le istruzioni e le avvertenze contenute nel manuale utente prima di utilizzare questa visiera. È responsabilità dell'utente assicurarsi che l'utilizzo di questa visiera sia conforme a tutte le leggi nazionali o locali.

- Il rapporto di trasmissione della luce delle visiere Spectra (a specchio) e Dark Smoke è inferiore ai requisiti di ECE R22/06. Pertanto, le visiere non sono omologate. Tuttavia, quando vengono utilizzate per la guida in un circuito per lungo tempo sotto una forte luce solare, possono alleviare meglio l'affaticamento degli occhi rispetto alla visiera omologata.
- Le visiere fumé o a specchio riducono la trasmissione della luce e possono compromettere il campo visivo del conducente in alcune circostanze, aumentando la probabilità di incidenti che possono causare lesioni o morte.
- Non utilizzare una visiera fumé o a specchio di notte, in gallerie, sotto la pioggia o con la nebbia, o in altre condizioni di scarsa visibilità. Queste visiere sono destinate al solo uso diurno.
- Non utilizzare una visiera fumé o a specchio in combinazione con la visiera parasole interna del casco, con occhiali da sole o con altri prodotti che riducono la trasmissione della luce. Ciò potrebbe ostruire la visuale e può essere molto pericoloso.
- Quando l'inserito anti-appannante anti nebbia è fissato su queste visiere, il rapporto di trasmissione della luce diminuisce al massimo del 10%.

Se la visiera fumé o a specchio viene utilizzata in combinazione con la visiera parasole interna del casco, il requisito del rapporto di trasmissione della luce specificato dalla norma VESC-8* non viene soddisfatto. Non utilizzare una visiera fumé o a specchio sul casco in un modo che non soddisfi la norma VESC-8*. Altrimenti, la visione limitata da una visiera fumé o a specchio potrebbe causare un incidente con lesioni gravi o mortali.

VESC-8 : Vehicle Equipment Safety Commission regulation NO.8 for motorcyclist eye protection (norma n. 8 della Vehicle Equipment Safety Commission per la protezione degli occhi dei motociclisti)

Questa norma è ampiamente referenziata ed è applicata dai 36 stati negli USA con la legge per l'utilizzo di una protezione per gli occhi per i motociclisti.

Wichtiger Hinweis zum Umgang mit dem CNS-3C-Visier

- Schmutz und Kratzer auf dem Visier können die Sicht während der Fahrt beeinträchtigen und zu gefährlichen Situationen führen! Wenn das CNS-3C-Visier verschmutzt oder verkratzt ist, dürfen Sie es nicht mehr verwenden. Nehmen Sie das Visier ab und reinigen oder ersetzen Sie es.
- Reinigen Sie das CNS-3C-Visier mit einer Lösung aus milder, neutraler Seife und Wasser. Spülen Sie es gründlich mit sauberem Wasser ab und trocknen Sie es mit einem weichen Tuch. **Benutzen Sie auf keinen Fall diese Reinigungsmittel: über 40 °C heißes Wasser; Salzwasser; saure oder alkalische Reinigungsmittel; Waschbenzin; Verdünnern; Benzin oder andere organische Lösungsmittel; Glasreiniger; oder andere Reinigungsmittel, die organische Lösungsmittel enthalten.** Durch die Verwendung dieser Reinigungsmittel können die chemischen Eigenschaften des Visiers verändert werden, und die Sicherheit kann beeinträchtigt werden.
- Fahren Sie nicht mit einem beschlagenen Visier. Das könnte Ihre Sicht beeinträchtigen und zu gefährlichen Situationen führen. Wenn das CNS-3C-Visier beschlagen ist, öffnen Sie den unteren Lufteinlass, damit Luft durch den Helm strömen kann und die Feuchtigkeit vom Visier entfernt wird. Die Verwendung der Antibeschlagsscheibe ist ebenfalls ein wirksames Mittel gegen Beschlag.
- Verwenden Sie immer die originale Antibeschlagsscheibe von SHOEL für das entsprechende Visier. Lesen Sie bitte die beiliegenden Anweisungen zur Anbringung der Antibeschlagsscheibe.
- Entfernen Sie die Schutzfolie vor dem ersten Gebrauch des Visiers.
- Kleben Sie keine Aufkleber in Ihr Sichtfeld.
- Wenn sich das Visier schwer öffnen oder schließen lässt oder ein Reibgeräusch zu hören ist, tragen Sie Silikonöl auf die Visierleiste auf. Einzelheiten zu den Anwendungspunkten finden Sie unter „Verwendung des Silikon-Öls“.

Avviso importante sulla gestione della visiera CNS-3C

- Sporco e graffi sulla visiera potrebbero ostruire la visuale durante la guida e possono essere molto pericolosi! Se la visiera CNS-3C si sporca o si graffia, interromperne immediatamente l'uso. Rimuovere la visiera e pulirla o sostituirla.
- La visiera CNS-3C deve essere lavata con una soluzione di sapone neutro delicato e acqua. Risciacquare bene con acqua pulita e asciugare con un panno morbido. **Non utilizzare i seguenti materiali per la pulizia: acqua calda oltre i 40 °C, acqua salata, detergente acido o alcalino, solventi, benzina o altri solventi organici, detergente per vetri o altri detersivi contenenti solventi organici.** Se viene utilizzato uno di questi detersivi, la natura chimica della visiera potrebbe essere alterata e la sicurezza potrebbe essere ostacolata.
- Non guidare con una visiera appannata. Ciò potrebbe ostruire la visuale e può essere molto pericoloso. Se la visiera CNS-3C è appannata, aprire la presa d'aria inferiore per far circolare l'aria all'interno del casco e rimuovere l'appannamento dalla visiera. L'uso dell'inserito anti-appannante è anche efficace nell'arrestare l'appannamento.
- Utilizzare sempre l'inserito anti-appannante originale SHOEL per la visiera applicabile. Per il montaggio dell'inserito anti-appannante, leggere le istruzioni allegate all'interno.
- Rimuovere la pellicola di protezione prima di usare la visiera per la prima volta.
- Non applicare alcun adesivo o nastro sul campo visivo della visiera.
- Se diventa difficile aprire o chiudere la visiera, o se emette un rumore di sfregamento, applicare dell'olio al silicone sulla guarnizione della visiera. Fare riferimento a "Utilizzo dell'olio al silicone" per i dettagli sui punti di applicazione.

Aufbringen des Silikon-Öls

Tragen Sie Silikon-Öl auf, nachdem Sie Staub und Schmutz abgewischt haben. Wischen Sie nach dem Auftragen jegliches überschüssige Silikon-Öl ab. Regelmäßige Wartung wird empfohlen, um anhaltenden Komfort bei der Verwendung des Helms zu gewährleisten.

Auftragen des Silikon-Öls auf die Visierleiste

Um die Haftung zwischen Visier und Visierleiste zu erhalten, tragen Sie eine kleine Menge des mitgelieferten Silikon-Öls entlang der gepunkteten Linie auf. Wenn Silikon-Öl am Visier haftet, kann dies die Sicht beeinträchtigen. Stellen Sie sicher, dass Sie überschüssiges Öl abwischen.

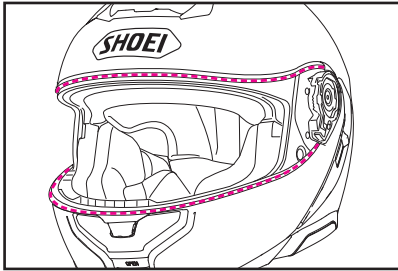

Auftragen des Silikon-Öls auf die Rasterung

Wenn das Visier oder die Frontabdeckung schwer zu öffnen und schließen ist oder ein Reibgeräusch erzeugt, tragen Sie eine kleine Menge Silikon-Öl auf das in der Zeichnung gezeigte Teil auf.

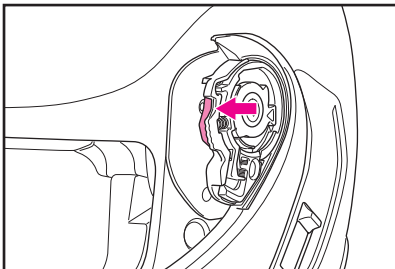

Applicare olio al silicone

Applicare l'olio al silicone dopo aver rimosso la polvere e lo sporco. Rimuovere anche l'olio al silicone in eccesso dopo l'applicazione. Si consiglia di eseguire regolarmente la manutenzione per garantire un comfort continuo nell'utilizzo del casco.

Applicazione dell'olio al silicone sulla guarnizione della visiera

Per mantenere l'adesione tra la visiera e la guarnizione, applicare una piccola quantità di olio al silicone in dotazione lungo la linea tratteggiata. Se l'olio al silicone aderisce alla visiera, potrebbe compromettere la visibilità. Assicurarsi di aver rimosso l'olio in eccesso.

Applicazione dell'olio al silicone sugli ingranaggi

Se diventa difficile aprire o chiudere la visiera o la mentoniera, o se viene emesso un rumore di sfregamento, applicare una piccola quantità di olio al silicone in dotazione sulla parte indicata nel disegno.

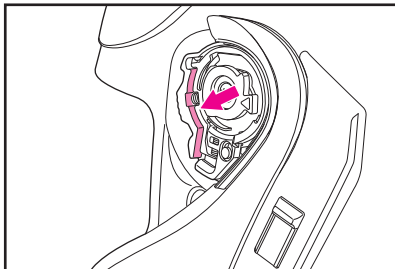

Antibeslag-Belüftungssystem

Der Antibeslagfilter kann zur Reinigung entfernt werden.

Entfernen des Antibeslagfilters

Setzen Sie das Wartungswerkzeug in die Lücke zwischen der Rippe des Antibeslagfilters und der Helmschale ein und heben Sie die Antibeslag-Belüftung nach oben (Zeichnung 1). Sobald das Teil leicht angehoben ist, ziehen Sie es mit der Hand heraus (Zeichnung 2).

Installieren des Antibeslagfilters

Positionieren Sie den Antibeslagfilter wie in der Zeichnung gezeigt und drücken Sie ihn dann hinein (Zeichnung 3).



Um das Teil zu reinigen, reiben Sie es vorsichtig mit einer weichen Bürste ab, während Sie es mit Wasser spülen. Trocknen Sie das Teil gut, bevor Sie es wieder in den Helm einsetzen.

Sistema di ventilazione snebbiatore

Il filtro snebbiatore può essere rimosso per la pulizia.

Rimozione del filtro snebbiatore

Inserire l'utensile di manutenzione nello spazio tra la nervatura del filtro snebbiatore e la calotta, quindi sollevare lo snebbiatore verso l'alto (Disegno 1). Quando la parte è leggermente sollevata, estrarla manualmente (Disegno 2).

Installazione del filtro snebbiatore

Posizionare il filtro snebbiatore come mostrato nel disegno, quindi spingerlo in posizione (Disegno 3).



Per pulire la parte, strofinarla delicatamente con una spazzola morbida mentre si sciacqua con acqua. Asciugare bene la parte prima di reinstallarla nel casco.

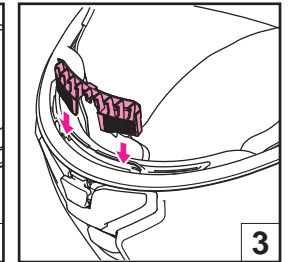
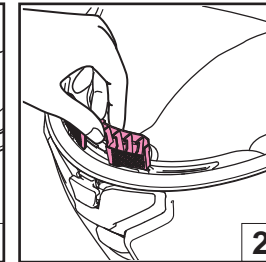
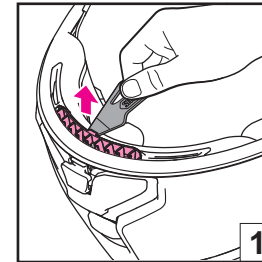

Wartungswerkzeug

Das Wartungswerkzeug wird in folgenden Fällen benötigt.

- Entfernen des Antibeslagfilters (Siehe „Antibeslag-Belüftungssystem“.)
- Zum Abnehmen der Sonnenblende (Siehe unter „Abnehmen der Sonnenblende QSV-2“.)
- Entfernen der Grundplattenabdeckung der Freisprechanlage (Siehe „Bei Installation der dedizierten Freisprecheinrichtung für NEOTECH 3“.)
- Einstellen der Antibeslagsscheibe (Siehe die Zeichnung.)

Lesen Sie die Bedienungsanleitung der Antibeslagsscheibe, bevor Sie Einstellungen daran vornehmen.

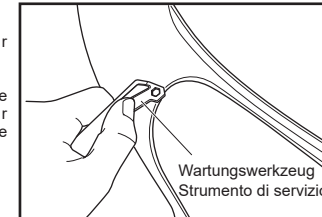

Strumento di servizio

Lo strumento di servizio è lo strumento da usare nei casi seguenti.

- Rimozione del filtro snebbiatore (Fare riferimento a “Sistema di ventilazione snebbiatore”.)
 - Rimozione della visiera parasole (Fare riferimento a “Rimozione della visiera parasole QSV-2”.)
 - Rimozione del coperchio della base interfono (Fare riferimento a “Quando si installa l'interfono dedicato per NEOTECH 3”.)
 - Regolazione inserto anti-appannante (Fare riferimento al disegno.)
- Quando si regola l'inserto anti-appannante, leggere il manuale di istruzioni fornito con esso.

Deutsch

QSV-2 Sonnenblende

Die QSV-2 Sonnenblende kann mit dem Sonnenblenden-Bedienhebel ein- und ausgefahren werden. Um die Sonnenblende einzufahren, schieben Sie den Bedienhebel in die unterste Position (siehe Zeichnung). Falls die Sonnenblende nicht ganz eingefahren ist, kann sie unerwartet durch die Vibrationen während der Fahrt herunter rutschen und so Ihre Sicht beeinträchtigen.

Entfernen der QSV-2 Sonnenblende

1. Öffnen Sie den Kinnbügel. Siehe „Öffnen und Schließen des Kinnbügels“.
2. Senken Sie die Sonnenblende QSV-2 ab (Zeichnung 1).
3. Halten Sie das Sonnennvisier mit einer Hand und setzen Sie das Wartungswerkzeug zwischen Sonnennvisier und Sonnennvisierhalter ein. Nehmen Sie dann den abgerundeten Vorsprung ab und drehen Sie das Sonnennvisier, um es zu entfernen (Zeichnung 2).
4. Wenden Sie dasselbe Verfahren auf der anderen Seite an.

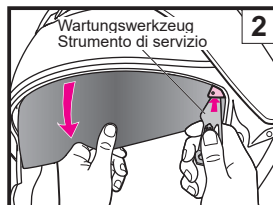
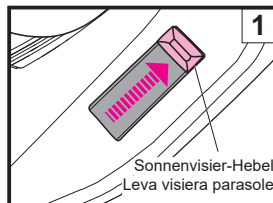
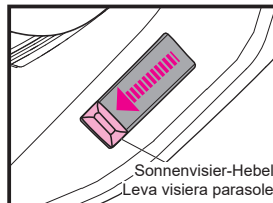

Italiano

Visiera parasole QSV-2

La visiera parasole QSV-2 può essere aperta e chiusa facendo scorrere la levetta sul lato sinistro della calotta. Per aprire la visiera parasole, tirare la levetta verso il mento (come da disegno), ricordare che se la visiera parasole non è completamente aperta potrebbe scivolare e ostruire la visuale.

Rimozione della visiera parasole QSV-2

1. Aprire la mentoniera. Vedere "Apertura e la chiusura della mentoniera".
2. Abbassare la visiera parasole QSV-2 (Disegno 1).
3. Tenere la visiera parasole con una mano e inserire lo strumento di servizio tra la visiera parasole e il supporto visiera parasole. Quindi, staccare la sporgenza arrotondata e ruotare la visiera parasole per rimuoverla (Disegno 2).
4. Seguire la stessa procedura per l'altro lato.

Deutsch

Einsetzen der QSV-2 Sonnenblende

1. Schieben Sie den Betätigungshebel des Sonnennvisiers nach oben und senken Sie den Sonnennvisier-Halter ab (Zeichnung 3).
2. Schieben Sie den konvexen Teil 1 wie in Zeichnung 4 gezeigt an der Unterseite der Sonnenblende QSV-2 in die Halterung. Drehen Sie die Sonnenblende nach oben und drücken Sie dabei den abgerundeten Teil 2 der Sonnenblende in die Halterung, bis Sie ein Klicken hören.
3. Wenden Sie dasselbe Verfahren auf der anderen Seite an.
4. Entfernen Sie Fingerabdrücke mit einem weichen, trockenen Tuch von der Sonnenblende.

! WARNUNG

Falls die Sonnenblende nicht ganz eingefahren ist, kann sie unerwartet durch die Vibrationen während der Fahrt herunter rutschen und so Ihre Sicht beeinträchtigen. Nach dem Einsetzen der Sonnenblende bewegen Sie die Sonnenblende einige Male auf und ab, um zu überprüfen, dass die Sonnenblende sicher in der Aufnahme sitzt.

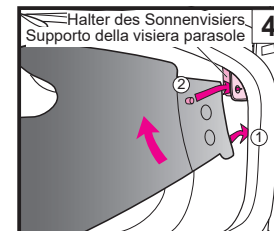
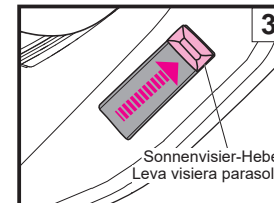

Italiano

Montaggio della visiera parasole QSV-2

1. Far scorrere verso l'alto la leva della visiera parasole e abbassare il supporto della visiera parasole (Disegno 3).
2. Come indicato nel disegno 4, inserire la parte convessa 1 al bordo inferiore della visiera parasole QSV-2 nel supporto. Mentre si ruota la visiera parasole verso l'alto, premere la parte arrotondata 2 della visiera parasole nel supporto finché non si sente un clic.
3. Seguire la stessa procedura per l'altro lato.
4. Rimuovere ogni impronta rimasta sulla visiera parasole pulendola con un panno asciutto e morbido.

! AVVERTENZA

Se la visiera parasole non è propriamente montata può accidentalmente cadere durante la corsa ed ostruire la visuale del guidatore. Dopo aver montato la visiera parasole QSV-2, alzarla e abbassarla più volte per verificare che sia correttamente assicurata alla sua sede. Controllare che non ci sia spazio tra la visiera e il suo supporto.

Wichtiger Hinweis zum Umgang mit der Sonnenblende QSV-2

- ⚠️ **Öffnen und schließen Sie das Sonnenvisier immer mit dem Betätigungshebel. Heben oder senken Sie die Sonnenblende niemals direkt mit den Händen. Dies kann zu einer Beschädigung des Hebe- und Senkmechanismus' der Sonnenblende führen.**
- Die QSV-2 Sonnenblende ist nur als Blendschutz gedacht und hat nicht die Funktion eines Visiers. Fahren Sie nicht mit geöffnetem Visier nur mit der Sonnenblende.
- Verwenden Sie kein getöntes oder verspiegeltes Visier zusammen mit dem integrierten Sonnenvisier des Helms, einer Sonnenbrille oder einem anderen Produkt, das die Lichtdurchlässigkeit reduziert. Das könnte Ihre Sicht beeinträchtigen und zu gefährlichen Situationen führen.
- Fahren Sie die Sonnenblende ein, wenn Sie durch einen Tunnel, bei Nacht oder anderen Situationen mit wenig Licht fahren.
- Kratzer und Verunreinigungen auf der Sonnenblende können Ihre Sicht gefährlich beeinträchtigen! Wenn die QSV-2 Sonnenblende verschmutzt oder beschädigt ist, reinigen oder wechseln Sie die Sonnenblende unverzüglich.
- Wischen Sie das QSV-2-Sonnenvisier mit einem weichen, trockenen Tuch ab. **Bitte benutzen Sie unter keinen Umständen: Heißes Wasser (Mehr als 40°), Salzwasser, Säure, Benzin, Verdüner und andere organische Lösemittel.** Durch die Verwendung dieser Reinigungsmittel wird das Visier beschädigt und ist nicht mehr sicher.
- Obwohl die QSV-2 Sonnenblende beschlaghemmend beschichtet ist, kann es bei niedrigen Temperaturen oder hoher Luftfeuchtigkeit zu einem Beschlagen der Sonnenblende kommen. In diesem Fall öffnen Sie die untere Lüftung oder fahren die Sonnenblende ein.
- Unter bestimmten Umständen kann es zu einer weißen Verfärbung der Sonnenblende kommen. In diesem Falle reinigen Sie die Sonnenblende mit einem weichen Tuch.
- Kleben Sie keine Aufkleber auf die Sonnenblende, die Ihre Sicht beeinträchtigen können.
- Wenn die Sonnenblende nicht richtig eingesetzt ist, kann sie während der Fahrt unerwartet herunterfallen und die Sicht des Fahrers einschränken. Heben Sie nach dem Einsetzen der Sonnenblende QSV-2 die Sonnenblende mehrere Male an und senken Sie sie ab, um sich davon zu überzeugen, dass der vorstehende Teil der Sonnenblende sicher in der Öffnung in der Halterung passt. Vergewissern Sie sich, dass kein Spalt zwischen der Sonnenblende und der Halterung ist.

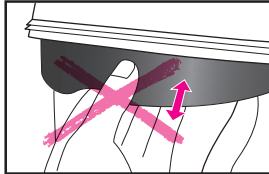

Avviso importante sulla gestione della visiera parasole QSV-2

- ⚠️ **Assicurarsi di utilizzare la leva per aprire o chiudere la visiera parasole. Non sollevare o abbassare la visiera parasole direttamente con le mani. Questo potrebbe danneggiare il meccanismo di sollevamento e abbassamento della visiera parasole.**
- La visiera parasole QSV-2 è disegnata esclusivamente per l'oscuramento e non può funzionare da visiera. Non guidate con la visiera alzata usando solo quella parasole.
- Non utilizzare una visiera fumé o a specchio in combinazione con la visiera parasole interna del casco, con occhiali da sole o con altri prodotti che riducono la trasmissione della luce. Ciò potrebbe ostruire la visuale e può essere molto pericoloso.
- Alzare la visiera parasole durante la guida notturna, attraversando un tunnel o in qualunque altra situazione in cui la luce sia scarsa.
- Sporco e graffi sulla visiera parasole possono ostruire la tua visuale in modo pericoloso! Se la visiera parasole QSV-2 è sporca o graffiata rimuovila immediatamente e provvedi a pulirla o a sostituirla.
- Per pulire la visiera parasole QSV-2, pulirla con un panno morbido e asciutto. **Non lavare la visiera con: acqua a temperatura superiore ai 40°C, acqua salata, qualunque detergente acido o alcalino, solvente, benzina o altri solventi organici, pulitore per vetri, e ogni altro detergente contenente solventi organici che possono danneggiare irreparabilmente la tua visiera e compromettere la sicurezza.**
- La visiera parasole QSV-2 ha ricevuto un trattamento antiappannante, ma potrebbe appannarsi a temperature basse o in condizioni di alto tasso di umidità. In questo caso aprì la ventilazione inferiore o alza la visiera parasole.
- Alcune condizioni di stoccaggio per esempio luoghi umidi possono far diventare la superficie della visiera bianca; se ciò accadesse usare un panno morbido e asciutto o un panno per pulire gli occhiali e strofinare la visiera che tornerà al suo splendore originale.
- Non attaccare alcun adesivo o nastro alla visiera parasole QSV-2 perché potrebbero disturbare la visuale.
- Se la visiera parasole non è installata correttamente, potrebbe cadere inaspettatamente durante la guida e ostruire la visuale del guidatore. Dopo aver installato la visiera parasole QSV-2, sollevare e abbassare la visiera parasole varie volte per confermare che la sezione sporgente della visiera stessa è ben fissata nell'apertura del supporto. Confermare che non c'è spazio tra la visiera parasole e il supporto.

Reflektierende Aufkleber

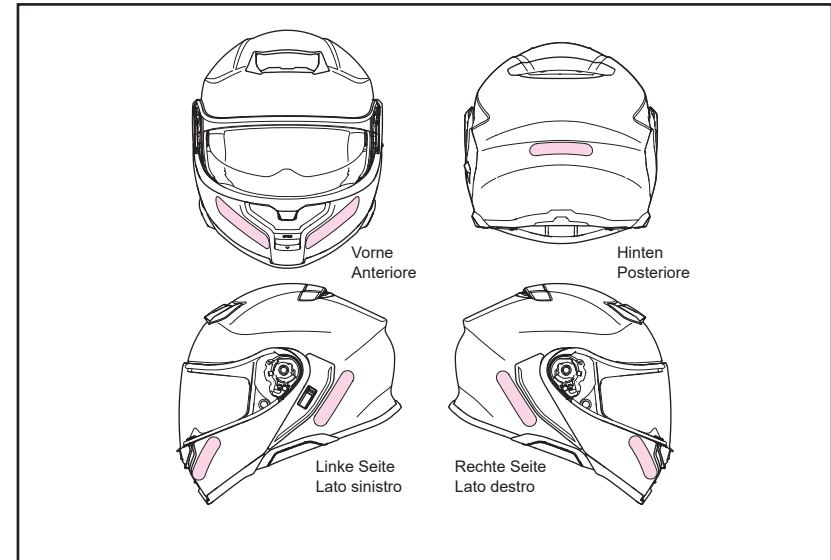

⚠️ WARNUNG

Je nach Land oder Region können reflektierende Aufkleber für den Helm erforderlich sein. Wenn Sie den Helm in einem solchen Land oder einer solchen Region verwenden, kleben Sie die reflektierenden Aufkleber an der in der Zeichnung gezeigten Position auf. Bevor Sie die Aufkleber aufkleben, reinigen Sie den Helm und entfernen Sie sämtliches Öl und sämtlichen Schmutz von der Oberfläche des Helms.

Adesivi riflettenti

⚠️ AVVERTENZA

Gli adesivi riflettenti potrebbero essere necessari per il casco a seconda del Paese o dell'area. Se si utilizza il casco in tali Paesi o aree, applicare gli adesivi riflettenti nella posizione mostrata nel disegno. Prima di applicare gli adesivi, pulire il casco per rimuovere olio o sporcizia dalla superficie del casco.

Antibeschlagsscheibe

Bevor Sie die Antibeschlagsscheibe verwenden, lesen Sie bitte die in der Packung beigelegte Bedienungsanleitung.



- Nur tagsüber benutzen. Verwenden Sie die Antibeschlagsscheibe niemals bei Nacht oder anderen schlechten Sichtbedingungen.
- Die Antibeschlagsscheibe ist nicht so widerstandsfähig gegen Kratzer wie das normale Visier. Behandeln Sie sie mit großer Vorsicht.
- Die Antibeschlagsscheibe kann in einigen Sitzpositionen die Sicht des Fahrers einschränken.
- Entfernen Sie bitte vor der Benutzung der Antibeschlagsscheibe die Schutzfolie.
- Die Antibeschlagsscheibe absorbiert große Mengen an Feuchtigkeit und verhindert so das frühzeitige Beschlagen des Visiers. Bei niedrigen Temperaturen in Verbindung mit einer unzureichenden Belüftung oder hoher Luftfeuchtigkeit kann die Scheibe mit Feuchtigkeit gesättigt werden, sodass die Feuchtigkeit auf dem Visier kondensiert und es beschlägt. Diese eingeschränkte Sicht kann zu gefährlichen Situationen führen. In diesem Falle öffnen Sie die untere Ventilation.
- Als Ersatz für die Antibeschlagsscheibe erwerben Sie bitte eine SHOEI DRYLENS 301 oder Beschlaghemmende PINLOCK® „EVO“ Scheibe DKS301 für das CNS-3C-Visier.

*PINLOCK® ist eingetragenes Warenzeichen der PINLOCK Systems B.V.

Inserto anti-appannante

Prima di utilizzare l'inserto anti-appannante, leggere il manuale di istruzioni incluso nella confezione.



- Solo per uso diurno. Non usare mai gli inserti anti-appannanti di notte o in qualsiasi altra condizione di scarsa visibilità.
- L'inserto anti-appannante è fatto di un materiale che si graffia più facilmente rispetto alla visiera esterna. Deve essere trattato con grande attenzione.
- L'inserto anti-appannante potrebbe ostruire la visuale del guidatore in alcune posizioni di guida.
- Rimuovere la pellicola di protezione prima di usare l'inserto anti-appannante.
- L'inserto anti-appannante dimostra grande efficacia nell'arrestare l'appannamento perché assorbe l'umidità. Tuttavia, se il casco è utilizzato in modo continuo con la presa d'aria inferiore in posizione chiusa in condizioni di bassa temperatura e alta umidità, l'inserto può diventare saturo di vapore acqueo causando la comparsa di strisce e appannamento. Se compaiono strisce o appannamento, ciò potrebbe ostruire la visuale ed essere molto pericoloso! In questo caso aprite la visiera e pulite il visierino.
- Acquistare lenti SHOEI DRYLENS 301 o PINLOCK® EVO DKS301 per la sostituzione dell'inserto anti-appannante della visiera CNS-3C.

*PINLOCK® è un marchio commerciale registrato di PINLOCK SYSTEMS B.V.

Austauschen der Polster

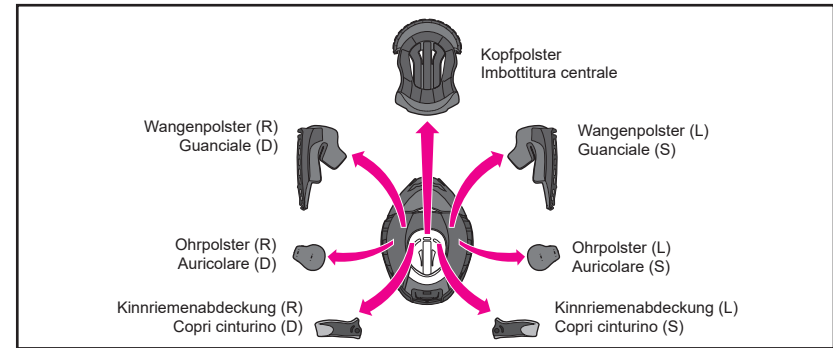

Kopfpolster, rechtes und linkes Wangenpolster, rechte und linke Kinnriemenabdeckung und das rechte und linke Ohrpolster können zum Waschen herausgenommen werden. Sie können die Passform Ihres Helms weiter anpassen, wenn Sie die Standardpolster gegen optionale Polster austauschen. Überprüfen Sie anhand der Liste und der Zeichnung der Innenteile, ob die Teile eingesetzt oder entfernt sind. Achten Sie immer darauf, das Kopfpolster, die Wangenpolster und die Kinnriemenabdeckungen vor dem Fahren zu befestigen. Wenn Sie mit der Passform Ihres Helms nicht zufrieden sind, benutzen Sie bitte die unten abgebildete Tabelle, um mit den passenden Innenteilen Ihren Helm optimal auf Sie abzustimmen.

Imbottitura centrale, guanciali destro e sinistro, copri cinturino destro e sinistro e auricolari destro e sinistro possono essere rimossi per il lavaggio. È possibile anche regolare la calzata del casco passando alle imbottiture opzionali. Osservare l'elenco e il disegno delle parti interne per controllare se le parti sono installate o rimosse. Assicurarsi di aver rimontato sempre imbottitura centrale, guanciali e copri cinturino prima della guida. Se necessario, utilizzare la seguente tabella per ordinare le parti interne corrette per regolare la calzata del casco.

■ Polstergrößen (Für ECE R22 Produkte / Für DOT Produkte)
 ■ Taglie di guanciali (Per i prodotti ECE R22 / Per i prodotti DOT)

Helmgröße/Dimensioni casco		XS	S	M	L	XL	XXL
Kopfpolster/ Imbottitura Centrale	Optional (fester Sitz)/Optional (più stretto)	XS13	S13	M13	L13	XL13	XL9
	Standard/Standard	XS9	S9	M9	L9	XL9	XL5
	Optional (lockerer Sitz)/Optional (meno stretto)	XS5	S5	M5	L5	XL5	-
Wangenpolster/ Guanciali	Optional (fester Sitz)/Optional (più stretto)	39	39	39	39	39	35
	Standard/Standard	35	35	35	35	35	31
	Optional (lockerer Sitz)/Optional (meno stretto)	31	31	31	31	31	-

■ Polstergrößen (für Brasilien) ■ Taglie di guanciali (per il Brasile)

Helmgröße/Dimensioni casco		S	M	L	XL	XXL
Kopfpolster/ Imbottitura Centrale	Optional (fester Sitz)/Optional (più stretto)	S13	M13	L13	XL13	XL9
	Standard/Standard	S9	M9	L9	XL9	XL5
	Optional (lockerer Sitz)/Optional (meno stretto)	S5	M5	L5	XL5	-
Wangenpolster/ Guanciali	Optional (fester Sitz)/Optional (più stretto)	39	39	39	39	35
	Standard/Standard	35	35	35	35	31
	Optional (lockerer Sitz)/Optional (meno stretto)	31	31	31	31	-

- Die Wangenpolster können bei allen Helmgrößen benutzt werden. Für Helmgröße „M“ wählen Sie zum Beispiel Größe 31, wenn Ihnen der Helm zu stramm sitzt, oder 39, wenn Sie einen festeren Sitz haben möchten (Beides sind optionale Größen).
- Das Kopfpolster ist bei allen Helmgrößen unterschiedlich. Bitte vergewissern Sie sich Ihrer Helmgröße, bevor Sie optionale Polster bestellen.

- Gli stessi guanciali possono essere usati con caschi di taglie diverse. Per la taglia M per esempio, scegliere guanciali 31 se si desidera una calzata più lasca, o la misura 39 per una calzata più avvolgente (venduti come accessori).
- Le imbottiture centrali variano da taglia a taglia. Controllate la taglia del vostro casco prima di procedere all'acquisto.

Deutsch

Entfernen und Anbringen der Polster

Bitte Verfahren Sie zum Wechseln der Polster nach unten aufgeführter Vorgehensweise. Öffnen Sie den Kinnbügel, wenn Sie Polster entnehmen oder einsetzen.

Entnahme der Polster

1. Herausnehmen der Wangenpolster
Ziehen Sie den Kinnriemen aus dem Schlitz der Lärmisolierung (Zeichnung 1). Lösen Sie die drei Druckknöpfe, um das Wangenpolster von der Wangenpolster-Basis zu entfernen (Zeichnung 2). Ziehen Sie die Plattenraste (a) des Wangenpolsters aus dem Wangenpolster-Bügel (A). Entfernen Sie danach die Platte erst vorne und dann hinten, während Sie das Wangenpolster zur Vorderseite des Helms ziehen (Zeichnung 3). Ziehen Sie abschließend die Plattenraste (b) aus dem Wangenpolster-Bügel (B) (Zeichnung 4). Ziehen Sie nicht mit Gewalt. Ziehen Sie immer zuerst die vordere Raste (a) heraus. Wenn Sie die hintere Raste (b) vor der Raste (a) herausziehen, könnte die Platte beschädigt werden.

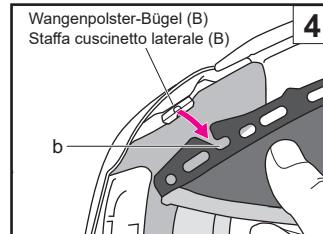
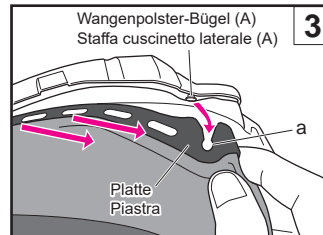
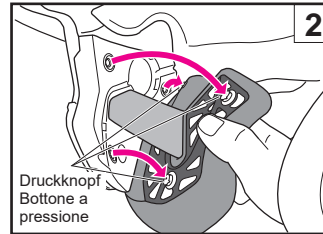
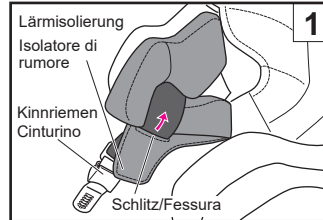
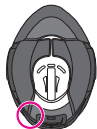
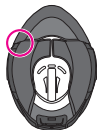

Italiano

Rimozione ed Installazione parti interne

Utilizzare le seguenti procedure per rimuovere o montare i componenti interni. Aprire la mentoniera completamente per montare o smontare gli interni.

Smontaggio

1. Rimozione dei guanciali
Tirare il cinturino dalla fessura dell'isolatore acustico (Disegno 1). Sganciare i tre bottoni a pressione per rimuovere il guanciale dalla base di guanciale (Disegno 2). Estrarre la tacca della piastra (a) del guanciale dalla staffa cuscinetto laterale (A). Successivamente, rimuovere la piastra prima dalla parte anteriore e poi dalla parte posteriore mentre si sposta il guanciale verso la parte anteriore del casco (Disegno 3). In fine, tirare la tacca della piastra (b) fuori dalla staffa cuscinetto laterale (B) (Disegno 4). Non tirare con forza. Assicurarsi di estrarre prima la tacca anteriore (a). Tirando fuori la tacca posteriore (b) prima di tirare la tacca (a), la piastra potrebbe essere danneggiata.

Deutsch

2. Herausnehmen der Ohrpolster
Die Ohrpolster wurden entworfen, um Windgeräusche zu unterdrücken. Lösen Sie die 4 Schnallen auf der Platte von der Wangen-Grundplatte, wie in der Zeichnung 5 zu sehen. Entnehmen Sie das Ohrpolster. Nehmen Sie das andere Ohrpolster auf dieselbe Weise heraus.

3. Herausnehmen des Kopfpolsters

Entfernen Sie zuerst das Kopfpolster durch Öffnen der beiden Druckknöpfe an der Rückseite des Helms (Zeichnung 6), und ziehen Sie dann das Vorderteil des Kopfpolsters aus dem Kopfteil, wie in Zeichnung 7 gezeigt.

4. Anziehen der Kinnriemenabdeckung

Entfernen Sie die Wangenpolster und lösen Sie anschließend den Druckknopf der Kinnriemenabdeckung. Entfernen Sie die Abdeckung vom Kinnriemen (Zeichnung 8). Entfernen Sie die Kinnriemenabdeckung auf dieselbe Weise.

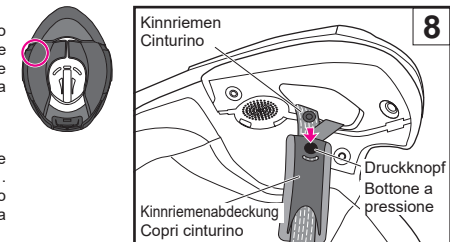
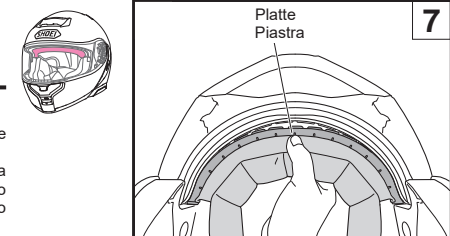
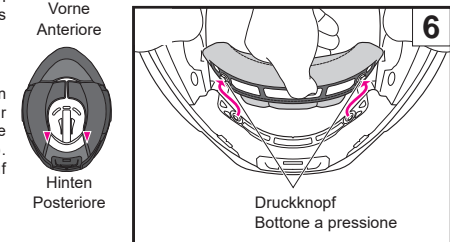
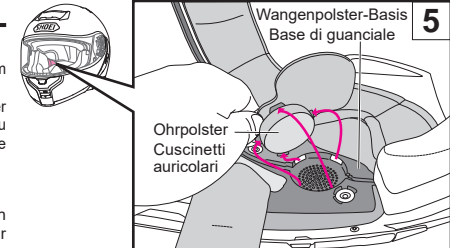

Italiano

2. Rimozione dei cuscinetti auricolari
I cuscinetti auricolari sono disegnati per ridurre il rumore del vento.

Sganciare le 4 chiusure della piastra dalla base del guanciale, come mostrato nel disegno 5. Rimuovere l'auricolare. Rimuovere l'altro auricolare nella stessa maniera.

3. Smontaggio dell'imbottitura centrale

Rimuovere l'imbottitura centrale sganciando prima i 2 bottoni a pressione nella parte posteriore del casco (disegno 6), quindi tirare la parte anteriore dell'imbottitura centrale dalla parte centrale in base al disegno 7.

4. Rimuovere i copri cinturino

Rimuovere il guanciale, quindi sganciare il bottone a pressione del copri cinturino. Rimuovere il coperchio dal cinturino (disegno 8). Rimuovere l'altro copri cinturino nella stessa maniera.

Montage der Polster

1. Montage der Kinnriemenabdeckung
Die Kinnriemenabdeckung kann sowohl links als auch rechts verwendet werden. Beachten Sie Zeichnung 9 und führen Sie jede Kinnriemenabdeckung durch den Kinnriemen und schieben Sie den Druckknopf ein, bis er hörbar einrastet.
2. Montage des Kopfpolsters
Schieben Sie die vordere Platte in die Lücken der Halterung ein, und zwar von einer Seite (Zeichnung 10) zur anderen (Zeichnung 11). Schnappen Sie die zwei Druckknöpfe im hinteren Bereich des Kopfpolsters ein (Zeichnung 12).
3. Einsetzen der Ohrpolster
Die Ohrpolster rechts und links sind austauschbar. Legen Sie Teil (A) des Ohrpolsters zwischen das Kopfpolster und den stoßabsorbierenden EPS-Kern, wie in Zeichnung 13 gezeigt. Führen Sie die 4 Laschen auf der Platte in die Rasten der Wangenpolster-Grundplatte ein. Befestigen Sie das Ohrpolster an Ort und Stelle. Setzen Sie das andere Ohrpolster in derselben Weise ein.



Mit eingesetzten Ohrpolstern kann der Klang anderer Verkehrsteilnehmer reduziert werden. Bitte beachten Sie diesen Umstand.

Montaggio degli interni

1. Montaggio dei copri cinturino
I copri cinturino possono essere utilizzati su entrambi i lati, sinistro e destro. Facendo riferimento al Disegno 9, far passare ciascun copri cinturino attraverso il cinturino e inserire il bottone a pressione fino a farlo scattare in posizione.
2. Montaggio dell'imbottitura centrale
Far scorrere e inserire la piastra anteriore nelle fessure della staffa da un lato (Disegno 10) all'altro (Disegno 11). Fissare in posizione i due bottoni a pressione nella parte posteriore dell'imbottitura centrale (Disegno 12).
3. Montaggio dei cuscinetti auricolari
Gli auricolari sono intercambiabili per i lati destro e sinistro. Premere la sezione dell'auricolare (A) tra l'imbottitura centrale e la calotta interna, in base al disegno 13. Inserire le 4 chiusure della piastra nelle tacche della base del guanciale. Fissare in posizione l'auricolare. Installare l'altro auricolare nella stessa maniera.



Il montaggio dei cuscinetti auricolari riduce il suono dei veicoli su strada, non dimenticarlo durante la guida.

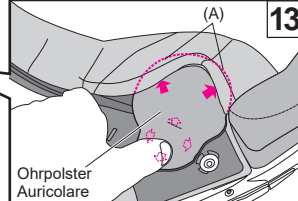
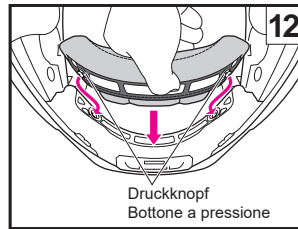
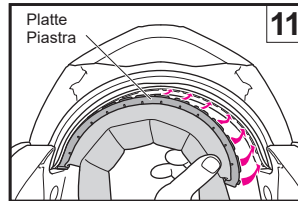
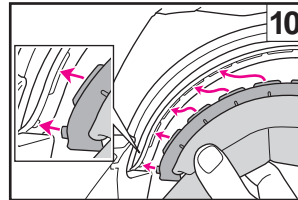
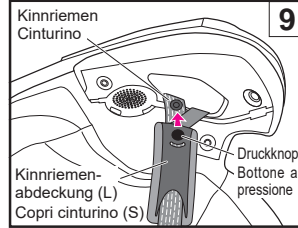
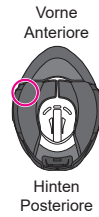
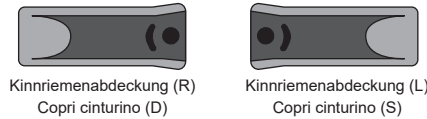

4. Einsetzen der Wangenpolster

Bevor Sie die Wangenpolster einsetzen, überzeugen Sie sich davon, dass die 3 Haken so wie in der Zeichnung positioniert sind. Sie haken möglicherweise nicht ein, wenn sie nicht richtig positioniert sind.

Bestimmen Sie ein rechtes und ein linkes Polster.

Führen Sie die Raste (b) in einen Halteclip eines Wangenpolster-Bügels (B) an der Rückseite des Helms ein (Zeichnung 15) und schieben Sie sie zur Rückseite des Helms. Danach nach vorne und führen Sie die Raste (a) in einen Halteclip eines Wangenpolster-Bügels (A) ein, wie in Zeichnung 16 gezeigt. Achten Sie darauf, die Platte zur Rückseite des Helms zu schieben, wenn Sie anfangen, den hinteren Teil einzuführen (Zeichnung 15), sonst passt die Raste (a) möglicherweise nicht in den Halteclip.

Führen Sie sie nach dem Einführen der Platten den Kinnriemen durch die Aussparung des Wangenpolsters (Zeichnung 17). Drücken Sie die Druckknöpfe 1 bis 3 auf ihre Gegenstücke in der Helminnenseite, bis diese deutlich hörbar einrasten. Drücken Sie die Ecke des Polsters wie in Zeichnung 18 gezeigt und passen Sie die Wangenpolster-Platte fest in den Halteclip an der Wangenpolster-Grundplatte ein. Führen Sie zuletzt den Kinnriemen in den Schlitz der Lärmsolierung ein, wie in Zeichnung 19 gezeigt. Setzen Sie das andere Wangenpolster auf dieselbe Weise ein.

4. Installazione dei guanciali

Prima di installare i guanciali, assicurarsi che i 3 ganci siano posizionati correttamente, come mostrato nel disegno. Potrebbero non essere agganciati se non sono posizionati correttamente.

Identificare un cuscinetto destro e uno sinistro.

Inserire la tacca (b) in una borchia di una staffa cuscinetto laterale (B) sulla parte posteriore del casco (disegno 15) e farla scorrere verso la parte posteriore del casco. Quindi, eseguire l'operazione sul davanti e inserire la tacca (a) in una borchia di una staffa cuscinetto laterale (A), in base al disegno 16. Assicurarsi di far scorrere la piastra verso il lato posteriore del casco quando si inserisce la sezione posteriore (disegno 15), altrimenti la tacca (a) potrebbe non adattarsi alla borchia.

Dopo aver inserito le piastre, far passare il cinturino attraverso la sezione cava del guanciale (disegno 17). Agganciare i bottoni a pressione nell'ordine da 1 a 3 premendo le teste dei bottoni a pressione dal lato del cuscinetto finché non scattano in posizione. Premere l'angolo del cuscinetto, come mostrato nel disegno 18, e inserire saldamente la piastra guanciali nella borchia della base del guanciale. Infine, inserire il cinturino nella fessura dell'isolatore acustico in base al disegno 19. Installare l'altro guanciale nella stessa maniera.

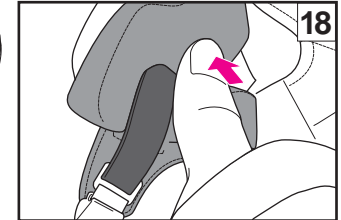
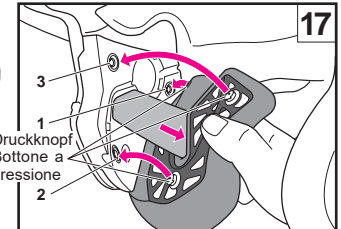
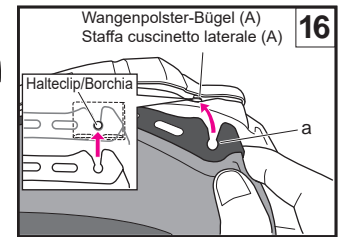
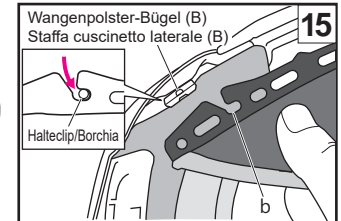
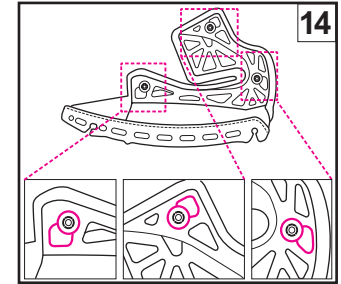

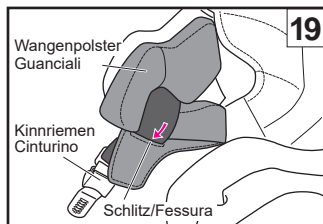

19

Deutsch

Wichtige Hinweise zum Umgang mit den Polstern

- Beim Lösen und Fixieren eines Druckknopfs, halten Sie das Polster nahe des Befestigungsbereichs fest und behandeln Sie das Polster vorsichtig. Beim Schließen des Druckknopfs muss ein deutliches Klicken zu hören sein.
- Sie können die Polster von Hand waschen oder in einem Wäschesäckchen in der Waschmaschine. Bitte behandeln Sie die Polster mit größter Vorsicht. Benutzen Sie lauwarmes Wasser. Trocknen Sie die Polster nach dem Waschen vorsichtig ab und lassen Sie sie trocknen. Um eine Beschädigung der Kunststoffflaschen zu verhindern, wringen Sie die Polster nicht aus. Benutzen Sie keinen Wäschetrockner, Haar-Föhn oder andere mechanische Trockner. Hitze kann die Polster zerstören.
Der EPS-Kern kann mit einem feuchten, weichen Tuch mit neutraler Seife ausgewischt werden. Benutzen Sie zum Trocknen keinen Föhn, da der EPS-Kern sehr empfindlich auf Hitze reagiert. Wenn der EPS-Kern extremer Hitze ausgesetzt wurde, wenden Sie sich an Ihren SHOEL-Händler. Vermeiden Sie es, folgende Reiniger zu verwenden: Heißes Wasser (Mehr als 40°), Salzwasser, Säure, Benzin, Verdünner und andere organische Lösemittel.

Italiano

Informazioni importanti per l'uso delle parti interne

- Quando si aggancia o si sgancia un bottone a pressione, fare attenzione a tenere la parte più vicina all'area agganciata e maneggiare con cura. Agganciare il bottone a pressione saldamente fino a sentire un clic.
- E' possibile pulire gli interni a mano o lavandoli in lavatrice con l'uso di una busta per capi delicati. Maneggiare con cura durante i lavaggi. Utilizzare acqua tiepida. Strizzare delicatamente le parti con un panno asciutto, poi lasciarle asciugare al riparo dal sole. Per prevenire danni alle parti plastiche, non strizzare troppo forte, e non piegare le parti plastiche. Controllare accuratamente i componenti specialmente con lavaggi in lavatrice, non asciugate in asciugatrici o esponete a fonti di calore che potrebbero danneggiare i materiali. La calotta interna (la parte di polistirene) dovrebbe essere bagnata con un panno e una soluzione neutra a base d'acqua. Lasciare asciugare naturalmente. Non asciugare al sole o utilizzando qualsiasi forma di generatore di calore, in quanto la calotta interna è molto sensibile al calore. Nel caso in cui la calotta interna venisse esposta ad alte temperature, prego di contattare il proprio rivenditore o SHOEL direttamente per una valutazione tecnica. Per prevenire danni, non utilizzare nessuno dei seguenti prodotti: acqua calda superiore a 40°C, nessun acido o detergente alcalino, benzina, petrolio, o altro solvente organico, lavavetri, o altro agente pulente contenete solvente organico.

Deutsch

Bei Installation der dedizierten Freisprecheinrichtung für NEOTECH 3

Bei der Installation der dedizierten Freisprecheinrichtung für NEOTECH 3 müssen die Grundplattenabdeckungen der Freisprecheinrichtung links und rechts sowie die Batteriefachabdeckung hinten am Helm entfernt werden. Beachten Sie beim Ein- und Ausbau des Hauptteils der Freisprecheinrichtung die Bedienungsanleitung der verwendeten Freisprecheinrichtung.

Entfernen der Grundplattenabdeckung der Freisprechanlage

Setzen Sie das Wartungswerkzeug unter der Lasche der Grundplatte der Freisprecheinrichtung ein und hebeln Sie die Lasche nach oben, um die Abdeckung zu entfernen.

Italiano

Quando si installa l'interfono dedicato per NEOTECH 3

Quando si installa l'interfono dedicato per NEOTECH 3, è necessario rimuovere i coperchi della base interfono dai lati sinistro e destro e il coperchio del vano batteria sul retro del casco.

Per installare o rimuovere l'unità principale interfono, fare riferimento al manuale di istruzioni dell'interfono in uso.

Rimozione del coperchio della base interfono

Inserire lo strumento di servizio sotto la linguetta del coperchio della base interfono e fare leva sulla linguetta verso l'alto per rimuovere il coperchio.

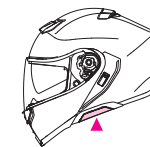
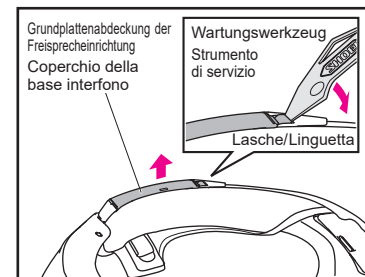

Deutsch

Einbau der Grundplattenabdeckung der Freisprecheinrichtung

1. Setzen Sie die Lasche an der Vorderseite der Grundplatte der Sprechanlage in den Schlitz in der Grundplatte (Zeichnung 1) ein.
2. Drücken Sie die Lasche an der Rückseite der Grundplatte der Freisprechanlage hinein, bis sie einrastet (Zeichnung 2).

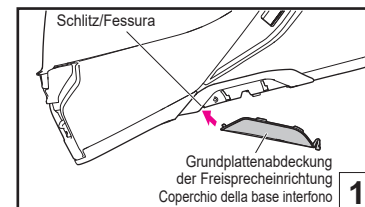

Italiano

Installazione del coperchio della base interfono

1. Inserire la linguetta sulla parte anteriore del coperchio base interfono nella fessura della base interfono (Disegno 1).
2. Spingere la linguetta sulla parte posteriore del coperchio base interfono finché non scatta in posizione (Disegno 2).

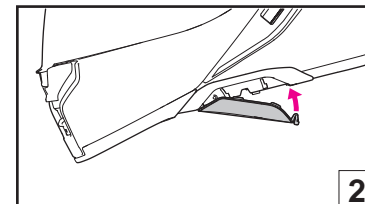

Deutsch

Entfernen der Batteriefachabdeckung

Um die Batteriefachabdeckung zu entfernen, ziehen Sie die Abdeckung nach vorne, während Sie die Lasche des Batteriefachs in Pfeilrichtung drücken. Nach dem Entfernen der Batteriefachabdeckung sehen Sie einen Filter im Batteriefach. Entfernen Sie diesen.



Bewahren Sie die entfernte Batteriefachabdeckung und den Filter sicher auf, damit sie nicht verloren gehen.

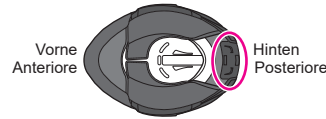
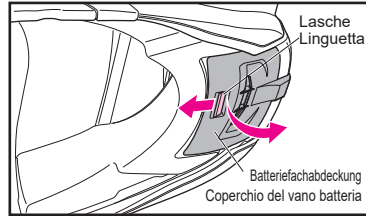

Italiano

Rimozione del coperchio vano batteria

Per rimuovere il coperchio del vano batteria, tirare il coperchio verso la parte anteriore mentre si spinge la linguetta del vano batteria in direzione della freccia. Dopo aver rimosso il coperchio del vano batteria, si vedrà un filtro nel vano batteria. Rimuovere il filtro.



Porre il coperchio del vano batteria e il filtro in un luogo sicuro, in modo che non vengano persi.

Deutsch

Einsetzen der Batteriefachabdeckung

Setzen Sie den Filter in das Batteriefach ein (Zeichnung 1). Setzen Sie die Laschen (4 Positionen) der Batteriefachabdeckung in die Befestigungslöcher im Helm ein und drücken Sie die Abdeckung hinein, bis die Lasche der Batteriefachabdeckung einrastet (Zeichnung 2).

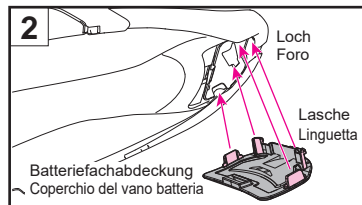
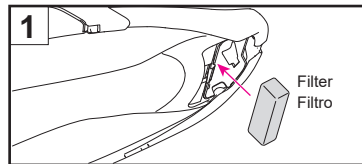

Italiano

Installazione del coperchio vano batteria

Posizionare il filtro nel vano batteria (Disegno 1). Inserire le linguette (4 posizioni) del coperchio del vano batteria nei fori di fissaggio del casco e premere il coperchio finché le linguette del vano batteria non scattano in posizione (Disegno 2).

Deutsch

! WARNUNG

- Wenn die Freisprecheinrichtung verwendet wird, kann das Geräusch von Fahrzeugen in der Nähe überlagert werden, je nach den Lautstärkeinstellungen der Freisprecheinrichtung und der angeschlossenen Geräte. Achten Sie darauf, die Lautstärke so einzustellen, dass Sie das Geräusch hören können.
- Wenn keine Freisprecheinrichtung eingebaut ist, müssen Sie beide Grundplattenabdeckungen der Freisprecheinrichtung im Helm belassen und der Batteriefachabdeckung muss angebracht sein.
- Bei Verwendung der Grundplatte der Freisprecheinrichtung und des Batteriefachs muss die dedizierte Freisprecheinrichtung für NEOTEC 3 eingebaut sein. Informationen über empfohlene Freisprecheinrichtungen finden Sie auf der offiziellen SHOEI-Website (www.shoei.com).
- Lesen Sie die Sicherheitshinweise der verwendeten Freisprecheinrichtung sorgfältig durch, bevor Sie sie benutzen. Informationen über den Umgang mit der Freisprechanlage finden Sie in der Bedienungsanleitung der Freisprechanlage, die Sie benutzen.

Weitere Vorsichtshinweise

! WARNUNG

- Überprüfen Sie vor dem Einsatz, ob die Visierhaken und die Aufnahmevorrichtung fest angebracht sind.
- Nutzen Sie den Helm nur mit eingebautem Kopfpolster, Wangenpolster und Kinnriemenabdeckung.
- Wenn Sie den Helm oder das Visier reinigen, benutzen Sie auf keinen Fall eines der folgenden Reinigungsmittel: Heißes Wasser (Mehr als 40°), Salzwasser, Säure, Benzin, Verdünner und andere organische Lösemittel.
- Wenn während der Fahrt Insekten auf dem Helm gelangen und für längere Zeit auf dem Helm verbleiben, kann die Helmoberfläche angegriffen werden. Bitte entfernen Sie alle Insekten nach jeder Fahrt.
- Benutzen Sie zum Austausch des Visiers, der Sonnenblende oder der Polster nur Originalersatzteile von SHOEI.

Italiano

! AVVERTENZA

- Quando si usa l'interfono, il suono proveniente da veicoli vicini può essere ridotto a seconda delle impostazioni del volume dell'interfono e dei dispositivi ad esso collegati. Assicurarsi di impostare il volume in modo che sia possibile percepire il suono.
- Quando l'interfono non è installato, assicurarsi di utilizzare il casco con tutti i coperchi base interfono e il coperchio del vano batteria montati.
- Quando si utilizza la base interfono e il vano batteria, assicurarsi di installare l'interfono dedicato per NEOTEC 3. Per informazioni sugli interfoni consigliati, visitare il sito web ufficiale di SHOEI (www.shoei.com).
- Prima dell'uso, leggere attentamente le precauzioni per la sicurezza dell'interfono in uso. Per informazioni sulla gestione dell'interfono, fare riferimento al manuale di istruzioni dell'interfono in uso.

Altre precauzioni

! AVVERTENZA

- Prima dell'utilizzo controllare che i ganci e l'ingranaggio della visiera siano montati saldamente.
- Assicurarsi sempre di aver montato correttamente imbottitura centrale, guanciali e copri cinturino, prima di utilizzare il casco.
- Per le operazioni di pulizia e manutenzione, non utilizzare nessuno dei seguenti prodotti: acqua a temperatura superiore ai 40° C, acqua salata, qualunque detergente alcalino o acido, solvente, benzina o altri solventi organici, pulitore per vetri, e ogni altro detergente contenente solventi organici. Se qualcuno di questi prodotti dovesse essere utilizzato, le proprietà chimiche naturali del casco potrebbero essere alterate e la sicurezza compromessa.
- Nel caso insetti dovessero attaccarsi al casco durante la guida, la superficie potrebbe essere corrosa se non rimossi prontamente.
- Assicurarsi di usare ricambi originali SHOEI per visiera, visiera parasole o parti interne.

Deutsch

Ersatzteile

Folgende Artikel sind zum Austausch oder zur Reparatur erhältlich.
Bei den Ersatzteilen ist eine Anleitung zum Einbau enthalten.

- CNS-3C-Visier
- QSV-2 Sonnenblende
- Antibeschlagsscheibe
- Windabweiser
- Atemabweiser
- Oberer Lufteinlass
- Oberer Luftauslass
- Kopfpolster
- Wangenpolster (linker und rechter Satz)
- Kinnriemenabdeckungen (linker und rechter Satz)
- Ohrpolster (linker und rechter Satz)
- Grundplattenabdeckung der Freisprecheinrichtung (linker und rechter Satz)
- Batteriefachabdeckung (Filter enthalten)

NEOTEC 3 Optionale Teile

Polster für die Anpassung der Passform (optional)

Wenn Sie über einen längeren Zeitraum fahren, können Sie eine gewisse Enge vorne, hinten, links oder rechts am Helm verspüren. In diesem Fall können Sie die Passform ändern, indem Sie das optionale Anpassungspolster in den oberen Teil des Kopfpolsters einsetzen.

Führen Sie das Anpassungspolster durch die Öffnung im oberen Teil wie in der Zeichnung gezeigt ein.

Hinweis 1. Überprüfen Sie nach dem Einsetzen des Polsters, dass es richtig in allen vier Ecken sitzt.

Hinweis 2. Dies ist eine übliche Größe für Passformpolster.

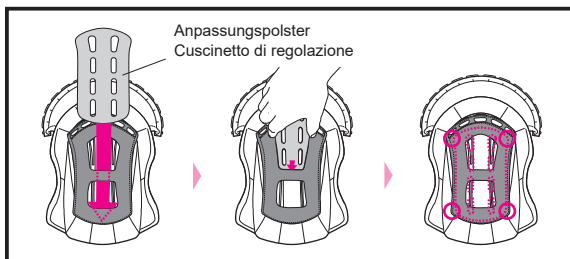

Italiano

Elenco componenti

Questi componenti sono disponibili come sostituzione o riparazione.
Per sostituire queste parti, leggere le istruzioni allegate.

- Visiera CNS-3C
- Visiera parasole QSV-2
- Inserto anti-appannante
- Sottogola
- Paranaso
- Presa d'aria superiore
- Uscita d'aria superiore
- Imbottitura centrale
- Guanciali (parte sinistra e destra)
- Copri cinturino (sinistro e destro)
- Auricolari (parte sinistra e destra)
- Coperchi base interfono (set di sinistro e destro)
- Coperchio del vano batteria (filtro in dotazione)

Parti opzionali NEOTEC 3

Cuscinetto per la regolazione della vestibilità (opzionale)

Quando si guida per lunghi periodi di tempo, è possibile avvertire una certa pressione nelle zone anteriore, posteriore, sinistra o destra del casco. In questo caso, è possibile modificare la vestibilità inserendo il cuscinetto di regolazione opzionale nella parte superiore dell'imbottitura centrale.

Inserire il cuscinetto di regolazione attraverso l'apertura nella parte superiore come mostrato nel disegno.

Nota 1. Dopo aver inserito il cuscinetto, controllare che sia posizionato correttamente nei quattro angoli.

Nota 2. Questa è una taglia comune di cuscinetto per la regolazione dell'adattamento.

Español

Português

Lea esto primero	Leia isto primeiro	62
Compruebe los artículos suministrados	Confirmar os componentes	63
Descripción de piezas	Descrição dos componentes	64
Sistema de ventilación	Sistema de ventilação	65
Apertura y cierre de la cubierta frontal	Abrir e fechar o módulo deslocável	66
Barbillera	Proteção do queixo	67
Deflector de respiración	Respiradouro	68
Pantalla CNS-3C	Viseira CNS-3C	69
Aviso importante sobre el manejo de la pantalla CNS-3C	Nota importante sobre o manuseamento da viseira CNS-3C	73
Aplicación del aceite de silicona	Aplicação de óleo de silicone	74
Sistema de ventilación antiempañante	Sistema de ventilação de desembaciamento	75
Herramienta de servicio	Ferramenta de serviço	75
Pantalla parasol QSV-2	Para-sol QSV-2	76
Aviso importante sobre el manejo de la pantalla parasol QSV-2	Nota importante sobre o manuseamento do para-sol QSV-2	78
Adhesivos reflectantes	Autocolantes refletores	79
Lámina antivaho	Película anti-embaciante	80
Cómo reemplazar las piezas interiores	Substituição de componentes interiores	81
Montar y desmontar las piezas interiores	Remoção e instalação de componentes interiores	82
Aviso importante sobre el manejo de las piezas interiores	Nota importante sobre o manuseamento de componentes interiores	86
Al instalar el intercomunicador dedicado para NEOTEC 3	Ao instalar o intercomunicador dedicado para NEOTEC 3	87
Otras precauciones	Outros cuidados	89
Lista de piezas	Lista de componentes	90
Piezas opcionales NEOTEC 3	Peças opcionais NEOTEC 3	90

Lea esto primero

Este producto es un casco de motocicleta.

No lo utilice para propósitos diferentes al de conducir una motocicleta. Si utiliza el casco para cualquier otro propósito, es posible que éste no proporcione la protección necesaria en caso de accidente.

Ningún casco es capaz de proteger al conductor contra todos los choques previsible a alta y baja velocidad.

Para una protección máxima de la cabeza, el casco debe encajar adecuadamente y el sistema de retención ha de estar firmemente abrochado bajo la barbilla. Una vez ajustado firmemente en la cabeza, el casco deberá proporcionar una visión periférica suficiente. Si su casco es demasiado grande, podría deslizarse por la cabeza mientras conduce, causando que su casco obstruya la visión o que salga despedido en caso de accidente, provocando lesiones personales o la muerte. Para aprender a utilizar y asegurar el casco del modo adecuado, consulte el folleto "Cómo usar el casco adecuadamente" suministrado con el casco.

Los contenidos de este manual están sujetos a cambios sin previo aviso.

Es posible que las ilustraciones de este manual difieran del producto real.

Los derechos de autor de este manual pertenecen a SHOEI CO., LTD. Se prohíbe terminantemente la reproducción o copia de este manual sin el consentimiento correspondiente por escrito.

Leia isto primeiro

Este produto é um capacete de motociciclo.

Deve ser utilizado apenas para andar de motociciclo. Em caso de utilização para outro efeito, o capacete poderá não oferecer proteção suficiente em caso de acidente.

Nenhum capacete protege o utilizador de todos os impactos, a alta ou baixa velocidade.

Para a máxima proteção, o capacete deve ser do tamanho adequado e o sistema de retenção bem apertado debaixo do queixo. O capacete deve permitir a visão periférica suficiente quando colocado na cabeça. Se o seu capacete for demasiado grande, pode deslizar na sua cabeça durante a condução, fazendo com que o capacete obstrua a sua visão ou se solte em caso de acidente, resultando em ferimentos pessoais ou morte. Para aprender a usar e fixar adequadamente o seu capacete, consulte o livrete "Como utilizar o capacete corretamente" que é enviado com o seu capacete.

O conteúdo do presente manual está sujeito a alterações sem aviso prévio.

As ilustrações do manual podem ser diferentes do produto em si.

Os direitos de propriedade intelectual relativos ao presente manual pertencem a SHOEI CO., LTD. É proibida a sua reprodução e cópia sem autorização escrita.

Compruebe los artículos suministrados

Tras abrir la caja del producto, compruebe que todas las piezas y accesorios están incluidos.

1. Casco
2. Lámina antivaho
3. Deflector de respiración
4. Bolsa para casco
5. Manual de instrucciones
6. "Cómo usar el casco adecuadamente"
7. Etiqueta de advertencia (etiqueta E-3: para productos ECE R22)
8. Adhesivos de logo SHOEI (2)
9. Aceite de silicona
10. Pasador de la lámina antivaho
11. Herramienta de servicio
12. Pegatinas reflectantes (para Francia y Chile)

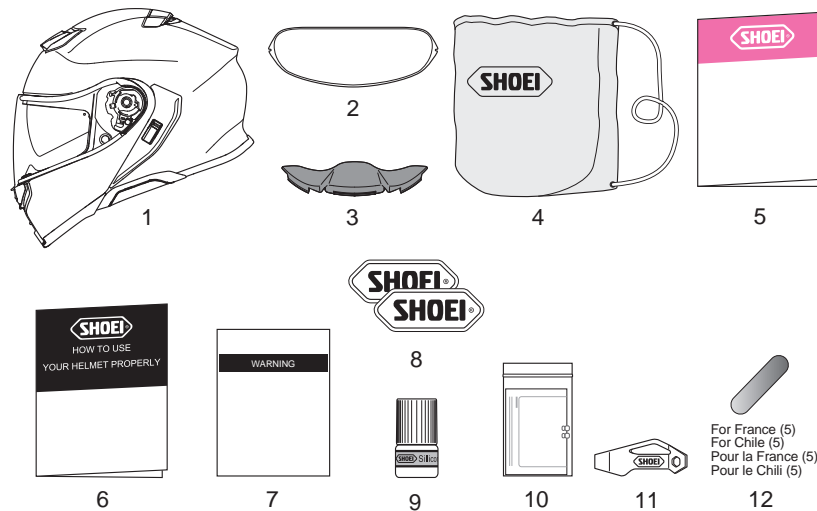

Le recomendamos que conserve la caja y su material acolchado por si necesita enviar a reparar el producto o alguna de sus piezas. Si desecha estos materiales, observe las normativas y regulaciones legales correspondientes.

Confirmar os componentes

Abra a caixa do produto e confirme a presença de todos os componentes e acessórios.

1. Capacete
2. Película anti-embaciante
3. Respiradouro
4. Saco para capacete
5. Manual de Instruções
6. «Como Utilizar o Capacete Corretamente»
7. Etiqueta de aviso (Etiqueta E-3: para produtos ECE R22)
8. Autocolantes com o logotipo da SHOEI (2)
9. Óleo de silicone
10. Pin fixador da película anti-embaciante
11. Ferramenta de serviço
12. Adesivos refletores (para a França e o Chile)



É aconselhável guardar a caixa e o material de acolchoamento para o caso de ser necessário expedir o produto ou componentes para reparação. A sua eliminação deve obedecer à legislação e aos regulamentos aplicáveis.

Descripción de piezas

1. Botón de cubierta frontal
2. Cubierta frontal
3. Entrada inferior de aire
4. Sistema de ventilación antiempañante
5. Botón de bloqueo de la pantalla
6. Pantalla CNS-3C
7. Pantalla parasol QSV-2
8. Absorbedor de impacto
9. Entrada de aire superior
10. Calota
11. Base de la pantalla
12. Palanca de la pantalla parasol
13. Salida de aire superior
14. Cubierta del espacio de la batería
15. Cubierta de la base del intercomunicador
16. Correa de sujeción
17. Barbillera

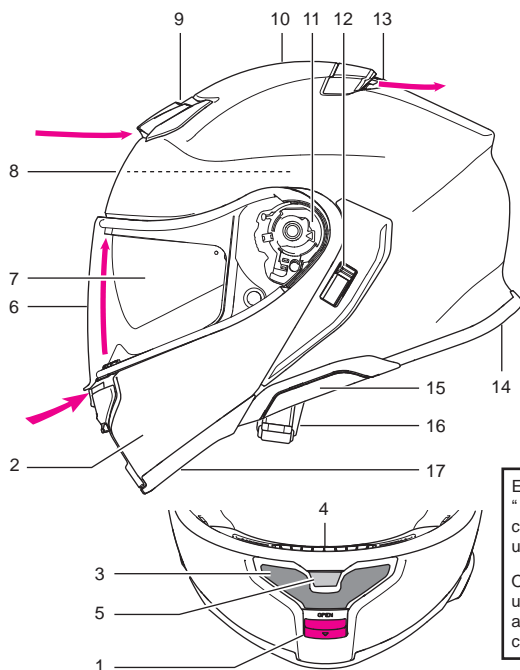

Derecha Izquierda
Direita Esquerda

En este manual, los términos "derecha" e "izquierda" corresponden al punto de vista de un conductor que lleva el casco.

Os termos «direita» e «esquerda» utilizados no manual referem-se ao ponto de vista do utilizador do capacete.

Descrição dos componentes

1. Botão do módulo deslocável
2. Módulo deslocável
3. Entrada de ar inferior
4. Sistema de ventilação de desembaçamento
5. Botão de bloqueio da viseira
6. Viseira CNS-3C
7. Para-sol QSV-2
8. Revestimento de absorção de impacto
9. Entrada de ar superior
10. Casco
11. Base da viseira
12. Alavanca da do para-sol
13. Saída de ar superior
14. Tapa do espaço da bateria
15. Tapa da base do interfone
16. Correia do queixo
17. Proteção do queixo

Sistema de ventilación

Sin deflector de respiración / Sem respiradouro

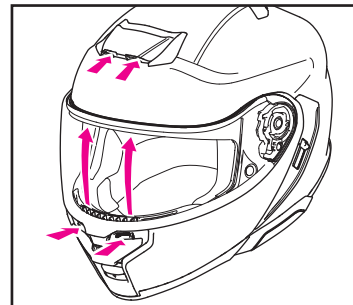

Con deflector de respiración / Com respiradouro

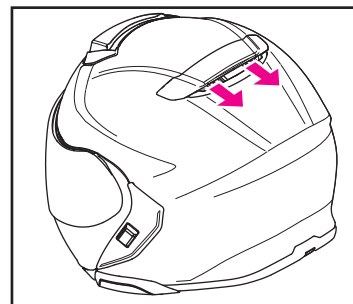
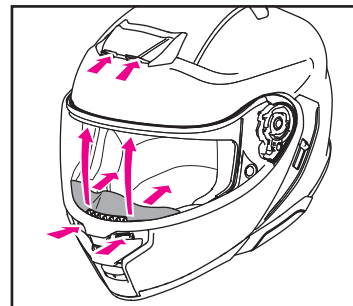

La apertura de los orificios de ventilación del casco puede causar un aumento del nivel de ruido.

Sistema de ventilação

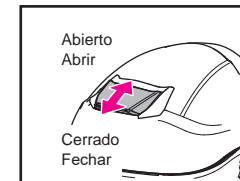
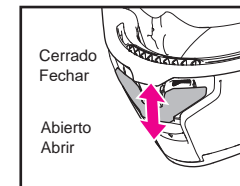
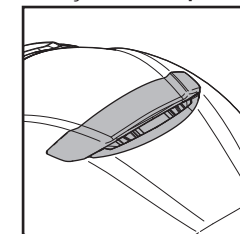
Entrada superior de aire
Entrada de ar superiorEntrada inferior de aire
Entrada de ar inferiorSalida superior de aire
Extração de ar superior

Nota: No hay mecanismo manual de apertura/cierre de las rejillas de ventilación.

Nota: Não existe nenhum mecanismo manual para abrir/fechar os respiradouros.



Abrir as entradas de ar do capacete pode provocar o aumento do nível de ruído.

Apertura y cierre de la cubierta frontal

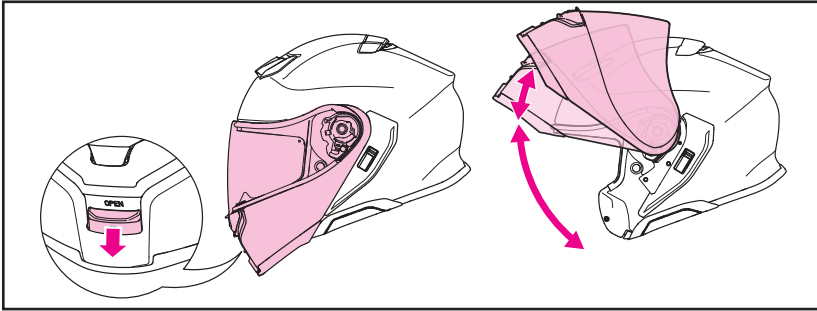

Es posible abrir y cerrar la cubierta frontal con un solo toque. Para abrir la cubierta frontal, presione el botón de la parte inferior central de la cubierta frontal y libere el bloqueo. Levante y gire la cubierta frontal hasta que oiga un "clic" cuando se acople el primer tope. La cubierta frontal puede asegurarse en la posición abierto girando continuamente la cubierta frontal hasta que haga clic en el segundo tope. Para cerrar la cubierta frontal, hágala descender suavemente hasta percibir el clic de encaje del bloqueo.

⚠ ADVERTENCIA

- El tope de la cubierta frontal no es un mecanismo de bloqueo y no mantiene completamente el estado abierto. Conducir con la cubierta frontal abierta puede crear resistencia al viento, haciendo que la cubierta se cierre. Esto puede obstaculizar la visión y es por tanto muy peligroso. Asegúrese de que la cubierta frontal esté cerrada y bloqueada mientras conduce su motocicleta.
- No extraiga la cubierta frontal del casco. Si necesita ajustar la cubierta frontal o la pantalla, consulte con su concesionario SHOEI local más cercano.
- No mantenga apretado el botón al cerrar la cubierta frontal. Esto puede causar que el bloqueo de la cubierta frontal no quede enganchado. Una cubierta frontal desbloqueada se puede abrir de modo inesperado durante la marcha y ocasionar un accidente. Tras cerrar la cubierta frontal, asegúrese de comprobar que ha quedado bloqueada.
- Cuando transporte el casco, asegúrese de cerrar la cubierta frontal y compruebe que queda bloqueada. Llevar el casco con la cubierta frontal desbloqueada puede causar la apertura repentina de la cubierta frontal y el casco podría caerse o dañarse.
- No abra o cierre la cubierta frontal sujetando la barbillera. La barbillera se podría desprender.

Abrir e fechar o módulo deslocável

O módulo deslocável é aberto e fechado com um simples toque. Para abrir o módulo deslocável, puxar para baixo o botão na parte central inferior e libertar o fecho. Levantar e girar o módulo deslocável até ouvir um clique quando o primeiro batente se encaixa. O módulo deslocável pode ser fixado na posição aberta continuando a rodar o módulo até este fazer um clique no segundo batente. Para fechar, puxar cuidadosamente para baixo até se ouvir o clique de engate.

⚠ ATENÇÃO

- O batente do módulo deslocável não é um mecanismo de bloqueio e não mantém completamente o estado aberto. Conduzir com o módulo deslocável aberto pode criar o arrastamento do vento, fazendo o módulo deslocável fechar-se. Tal poderá reduzir a sua visibilidade e ser muito perigoso. Tenha sempre o módulo deslocável fechado e trancado enquanto conduz o seu motociclo.
- Não remover o módulo deslocável do capacete. Caso seja necessário ajustar o módulo deslocável ou a viseira, consultar o revendedor local SHOEI.
- Não segurar no botão enquanto se fecha o módulo deslocável, porque o fecho poderá não engatar. Se o módulo deslocável não estiver travado, pode abrir-se de repente durante a condução e provocar um acidente. Depois de fechar o módulo deslocável, certificar-se de que está travado.
- Ao transportar o capacete, fechar o módulo deslocável e verificar se este fica bloqueado. Transportar o capacete com o módulo deslocável desbloqueado poderá resultar na abertura repentina do mesmo e o capacete poderá cair ou ficar danificado.
- Não abrir nem fechar o módulo deslocável segurando pela proteção do queixo. A proteção do queixo pode soltar-se.

Barbillera

La instalación de la barbillera restringe la entrada del viento en la zona de la barbilla. También reduce el ruido del viento. La barbillera es desmontable. Siga el procedimiento siguiente para instalar y retirar la barbillera.

Cómo desmontar la barbillera

La barbillera es introducida en la placa del borde inferior de la cubierta frontal y asegurada con dos pines (ver ilustración). Levante la placa de la cubierta frontal por el área junto a los pines izquierdo y derecho y retire los pines que atraviesan la placa de la barbillera. Extraiga la barbillera. Desmonte la barbillera por ambos lados.

Cómo montar la barbillera

Levante la placa de la cubierta frontal (situada en su borde inferior) según muestra la figura e inserte la placa de la barbillera en el espacio creado. La cara interior de la placa de la cubierta frontal está dotada de pines. Introduzca éstos a través de los orificios de la placa de la barbillera. Fije la barbillera a ambos lados.

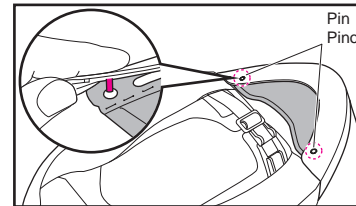

⚠ ADVERTENCIA

- Con la barbillera montada, el sonido de los vehículos cercanos se verá reducido. Tenga en cuenta este detalle durante la conducción.
- No tire de la barbillera con los pines enganchados. Si lo hace, tanto la barbillera como la placa de la cubierta frontal podrían resultar dañadas.
- No transporte o sujete el casco por la barbillera. La barbillera se podría desprender y caerse el casco.

Proteção do queixo

A instalação da proteção do queixo restringe a entrada de vento para a área do queixo. Também reduz o ruído do vento. A proteção do queixo é destacável. Siga o procedimento abaixo para instalar e remover a proteção do queixo.

Remoção da proteção do queixo

A proteção do queixo é inserida na placa no bordo inferior do módulo deslocável e apertada com dois pines (ver figura). Levantar a placa do módulo deslocável ao lado dos pines direito e esquerdo e remover os pines que passam pela placa da proteção do queixo. Puxar pela proteção do queixo do lado direito e esquerdo.

Instalação da proteção do queixo

Como a figura mostra, levantar a placa do módulo deslocável (pelo bordo inferior) e inserir a placa da proteção do queixo na folga criada. O lado interior da placa do módulo deslocável tem pines. Inserir-los pelos orifícios da placa da proteção do queixo. Fixar a proteção do queixo no lado direito e esquerdo.

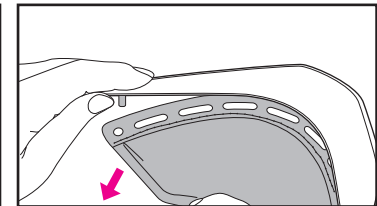

⚠ ATENÇÃO

- Deve ter-se em consideração que, com a proteção do queixo instalada, o ruído provocado pelos veículos circundantes será menor.
- Não puxar a proteção do queixo com os pines colocados para não danificar a proteção do queixo ou a placa do módulo deslocável.
- Não transportar nem segurar no capacete pela proteção do queixo, que se pode abrir e provocar a queda do capacete e danos no mesmo.

Deflector de respiración

La instalación del deflector de respiración cambia el flujo de aire de la entrada de aire inferior. Esto dirige el aire alrededor de la boca y también reduce el empañamiento de la pantalla causado por la respiración.

Siga el procedimiento siguiente para instalar y retirar el deflector de respiración.

Instalación del Deflector de respiración

Tal y como se indica en el dibujo, inserte el deflector de respiración en el espacio entre el sistema de ventilación antiempañante y el revestimiento de absorción de impacto.

Retirada del Deflector de respiración

Extraiga el deflector de respiración del espacio situado entre el sistema de ventilación antiempañante y el revestimiento de absorción de impacto. Al tirar del deflector de respiración, la parte trasera de la moldura de la ventana podría desprenderse. Si esto ocurre, agarre la moldura de la ventana entre el pulgar y el índice y vuelva a colocarla en su posición.

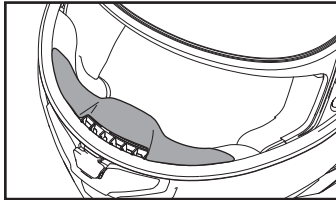
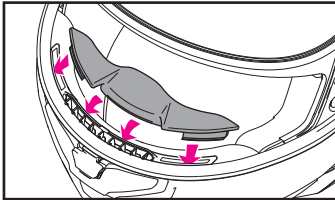
**⚠ ADVERTENCIA**

No transporte o sujete el casco por el deflector de respiración. Éste se podría desprender y el casco se podría caer.

⚠ ATENÇÃO

Não transportar nem segurar no capacete pelo respiradouro, que se pode abrir e provocar a queda do capacete e danos no mesmo.

Respiradouro

A instalação do respiradouro altera o fluxo de ar da entrada de ar inferior. Isto direciona o ar à volta da sua boca e também reduz o embaçamento da viseira causado pela respiração.

Siga o procedimento abaixo para instalar e remover o respiradouro.

Instalação do protetor de respiração

Como mostrado no desenho, inserir a proteção do respiradouro no espaço entre o sistema de ventilação de desembaciamento e o revestimento de absorção de impacto.

Remoção do protetor de respiração

Puxar a proteção do respiradouro do espaço entre o sistema de ventilação de desembaciamento e o revestimento de absorção de impacto. Quando se tira o respiradouro, a parte posterior da moldura da janela poderá sair. Neste caso, agarrar na moldura da janela entre o dedo polegar e o indicador e voltar a colocá-la no seu lugar.

Pantalla CNS-3C

⚠ Antes de usar la pantalla por primera vez tras la compra, retire la película protectora.

Si baja la pantalla CNS-3C completamente, esta se bloqueará.

Se recomienda que la pantalla permanezca en esta posición durante el trayecto (Dibujo 1).

Al conducir a baja velocidad con el bloqueo de la pantalla liberado y la pantalla ligeramente abierta como se muestra en el Dibujo 2, podrá circular aire dentro del casco.

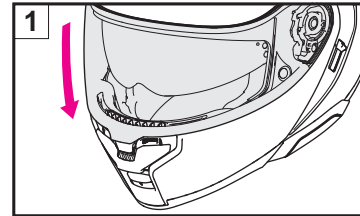
**Viseira CNS-3C**

⚠ Antes de utilizar a viseira pela primeira vez após a aquisição do capacete, remover a película protetora.

Se puxar a viseira CNS-3C completamente para baixo, esta ficará bloqueada.

Recomenda-se que a viseira permaneça nesta posição durante a viagem (desenho 1).

Ao conduzir a baixa velocidade com o bloqueio da viseira libertado e a viseira ligeiramente aberta como mostrado no desenho 2, pode circular ar no capacete.

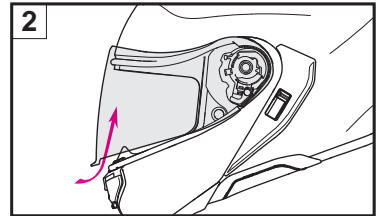
**⚠ ADVERTENCIA**

Conducir a alta velocidad con la pantalla ligeramente abierta tal y como se muestra en el Dibujo 2 podría causar que la pantalla se abra inesperadamente, lo cual es extremadamente peligroso. No utilice la posición ligeramente abierta cuando conduzca a alta velocidad.

⚠ ATENÇÃO

Conduzir a alta velocidade com a viseira ligeiramente aberta como mostrado no desenho 2 pode fazer com que a viseira se abra inesperadamente, o que é extremamente perigoso. Não use a posição ligeiramente aberta quando estiver a conduzir a alta velocidade.

Apertura de la pantalla CNS-3C

Pulse el botón de bloqueo de la pantalla para liberar el bloqueo y abra la pantalla sujetando la lengüeta de la visera.

Abrir a viseira CNS-3C

Prima o botão de bloqueio da viseira para libertar o fecho e abra a viseira segurando a aba da viseira.

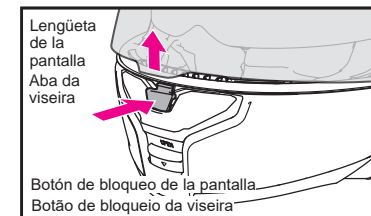

Español

Cómo extraer la pantalla CNS-3C

1. Abra la pantalla CNS-3C a la posición completamente abierta (Dibujo 1).
2. Mientras tira del gatillo hacia abajo, eleve y gire la pantalla hacia arriba sosteniendo el extremo inferior para liberar el gancho A (Dibujo 2). Al liberar el gancho A, el gancho B se libera al mismo tiempo.
3. Tire ligeramente de la pantalla/visor hacia abajo y, a continuación, retire el gancho C de la guía de gancho (Dibujo 3).
4. Proceda del mismo modo para desmontar el otro lado.

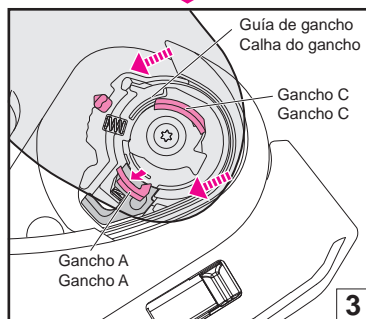
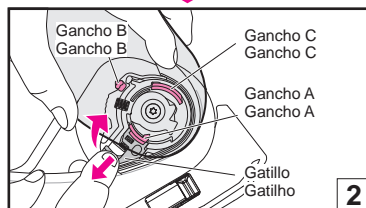
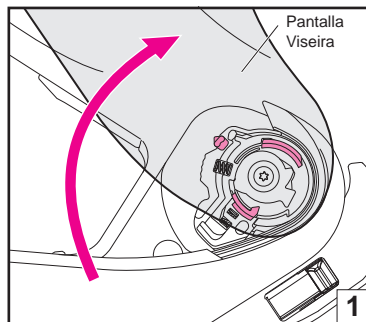

Português

Remoção da viseira CNS-3C

1. Abrir completamente a viseira CNS-3C (desenho 1).
2. Puxando o gatilho para baixo, levantar e rodar a viseira para cima segurando a borda inferior para libertar o gancho A (desenho 2). Quando o gancho A for libertado, o gancho B é libertado ao mesmo tempo.
3. Puxar a viseira ligeiramente para baixo e depois remover o gancho C da calha do gancho (desenho 3).
4. Proceder da mesma forma para remover o outro lado.

Español

Cómo montar la pantalla CNS-3C

1. Ajuste la pantalla en la posición completamente abierta (Dibujo 4) e introduzca el gancho B en el engranaje (Dibujo 5).
2. Presione el gancho A y C como indica el Dibujo 6 para fijar los ganchos en la guía de gancho.
3. Siga el mismo procedimiento para montar el otro lado.
4. Compruebe que el gancho de la pantalla y el engranaje encajen correctamente en la base de la pantalla.

⚠ ADVERTENCIA

Si el gancho y el engranaje no están firmemente fijados en la base de la pantalla, la pantalla podría desprenderse durante la conducción y causar un accidente inesperado. Tras montar la pantalla CNS-3C, abra y cierre la pantalla unas cuantas veces para comprobar que el gancho y el engranaje encajen firmemente. Con la pantalla completamente cerrada, compruebe que la lengüeta de la pantalla engancha en el gancho.

Português

Instalação da viseira CNS-3C

1. Ajustar a viseira para a posição totalmente aberta (desenho 4) e inserir o gancho B na roda dentada (desenho 5).
2. Pressionar o gancho A e C de acordo com o desenho 6 para fixar os ganchos na calha do gancho.
3. Proceder da mesma forma para instalar o outro lado.
4. Certificar-se de que o mecanismo e o gancho da viseira encaixam corretamente na base da viseira.

⚠ ATENÇÃO

Se o gancho e o mecanismo não estiverem bem apertados na base da viseira, a viseira pode soltar-se durante a condução e provocar um acidente. Após a instalação da viseira CNS-3C, abrir e fechar a viseira algumas vezes para confirmar que o gancho e o mecanismo estão bem apertados. Com a viseira completamente fechada, certificar-se de que a aba da viseira fica presa pelo gancho.

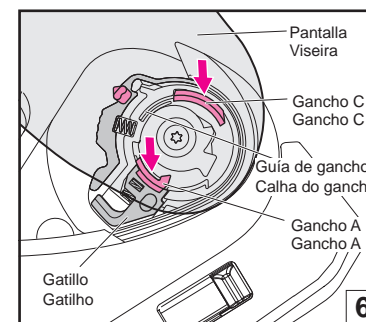
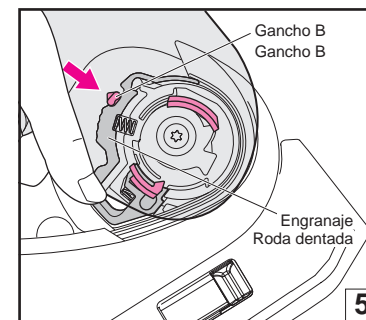
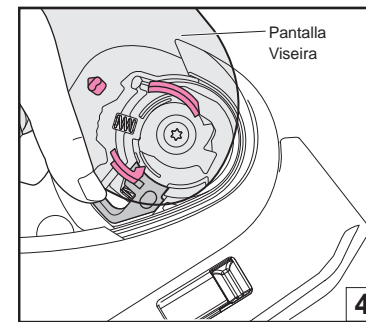

⚠ ADVERTENCIA

Lea las instrucciones y advertencias incluidas en el manual del propietario antes de utilizar esta pantalla. Es su responsabilidad asegurarse de que el uso de esta pantalla cumple cualquier normativa estatal o local.

- La relación de transmisión de luz de la pantalla Spectra (con efecto espejo) y Dark Smoke es inferior a la exigida por la norma ECE R22/06. Por lo tanto, no están homologadas. Sin embargo, cuando se usan en un circuito durante mucho tiempo bajo la luz solar intensa, pueden aliviar mejor la fatiga de sus ojos en comparación con las pantallas homologadas.
- Las pantallas tintadas o con efecto espejo reducen la transmisión de la luz y pueden afectar la visión del conductor en ciertas circunstancias, lo que aumenta la probabilidad de un choque que provoque lesiones o la muerte.
- No utilice nunca una pantalla tintada o con efecto espejo por la noche, en túneles, con lluvia o niebla, o en otras condiciones de baja visibilidad. Estas pantallas están previstas solo para uso diurno.
- No use pantallas tintadas o con efecto espejo junto con la visera parasol interna del casco, gafas de sol o cualquier otro producto que reduzca la transmitancia de la luz. Esto puede obstaculizar la visión y es por tanto muy peligroso.
- Cuando la lámina antivaho y antiempañadura está unida a estas pantallas, la relación de transmisión de la luz disminuye un 10 % como máximo.

Si la pantalla tintada o con efecto espejo se utiliza junto con la visera parasol en EE. UU., no se cumple el requisito de relación de transmisión de luz especificado en VESC-8*. No utilice pantallas tintadas o con efecto espejo con su casco de un modo que incumpla la norma VESC-8*. De lo contrario, su visión restringida por la pantalla tintada o con efecto espejo podría provocar un accidente, daños graves o incluso la muerte.

VESC-8: Vehicle Equipment Safety Commission regulation NO.8 for motorcyclist eye protection (norma de la Comisión de Seguridad para los Equipos de Vehículos n° 8 para la protección ocular del motociclista)

Este estándar es una gran referencia y se aplica en la ley de uso de protección ocular de los 36 estados norteamericanos.

⚠ ATENÇÃO

Leia atentamente as instruções e os avisos no manual do proprietário antes de usar esta viseira. É da sua responsabilidade garantir que o uso desta viseira é feito em conformidade com a legislação estatal ou local.

- A razão de transmitância de luz da viseira Spectra (espelhada) e Dark Smoke é menor que a exigência da ECE R22/06. Desta forma, não estão homologadas. No entanto, quando utilizadas durante muito tempo em circuito sob luz solar forte, podem aliviar melhor a fadiga dos olhos em comparação com viseiras homologadas.
- As viseiras fumadas ou espelhadas reduzem a transmitância de luz e podem prejudicar a visão do condutor em certas circunstâncias, aumentando a probabilidade de uma colisão, resultando em ferimentos ou morte.
- Nunca utilize uma viseira fumada ou espelhada à noite, em túneis, à chuva ou nevoeiro ou em outras condições de baixa visibilidade. Estas viseiras destinam-se apenas para uso diurno.
- Não utilize uma viseira fumada ou espelhada juntamente com a viseira de sol interna do capacete, óculos de sol ou qualquer outro produto que reduza a transmitância de luz. Tal poderá reduzir a sua visibilidade e ser muito perigoso.
- Quando a película anti-embaciante retardadora de condensação é acoplada a estas viseiras, a taxa de transmissão da luz diminui, no máximo, 10%.

Se for usada uma viseira fumada ou espelhada em conjunto com a viseira de sol nos EUA, a exigência da razão de transmitância de luz especificada no VESC-8* não é satisfeita. Não utilizar uma viseira fumada ou espelhada no capacete de uma forma que não cumpra o regulamento VESC-8*. Caso contrário, a visão reduzida pela viseira fumada ou espelhada poderá provocar um acidente e ferimentos graves ou a morte.

VESC-8 : Vehicle Equipment Safety Commission regulation No. 8 for motorcyclist eye protection (Regulamento n.º 8 da Comissão de segurança de equipamentos de veículos para a proteção ocular de motociclistas)

Esta norma é amplamente reconhecida e aplicada pelos 36 estados nos EUA com legislação relativa ao uso de proteção ocular para motociclistas.

Aviso importante sobre el manejo de la pantalla CNS-3C

- ¡La presencia de arañazos y suciedad en la pantalla podría dificultar la visión al conducir y puede ser muy peligroso! Si la pantalla CNS-3C se ensucia o se raya, deje de usarla inmediatamente. Extraiga la pantalla y límpiela o sustitúyala por otra.
- Para limpiar la pantalla CNS-3C, utilice una solución de agua y jabón suave y neutro. Aclare bien con agua y a continuación seque la pantalla con un paño suave. **No utilice ninguna de las sustancias siguientes: agua caliente a más de 40 °C; agua salada; cualquier detergente ácido o alcalino; bencina, diluyente, gasolina u otros disolventes orgánicos; limpiacristales; o cualquier otro limpiador que contenga disolventes orgánicos.** Si se usa alguna de estas sustancias, la naturaleza química de la pantalla se puede alterar y la seguridad se verá afectada.
- No conduzca con la pantalla empañada. Esto puede obstaculizar la visión y es por tanto muy peligroso. Si la pantalla CNS-3C se empaña, abra la entrada de aire inferior para que el aire circule por el interior del casco y elimine el vaho de la pantalla. El uso de la lámina antivaho también es eficaz para detener la niebla.
- Utilice siempre una lámina antivaho original de SHOEI para la pantalla aplicable. Para ajustar la lámina antivaho, lea las instrucciones incluidas con la misma.
- Retire la película protectora antes de usar la pantalla por vez primera.
- No coloque ningún adhesivo o cinta en el campo de visión de la pantalla.
- Si la pantalla se abre o cierra con dificultad, o hace un sonido de rozamiento, aplique aceite de silicona en la moldura de la ventana. Consulte "Uso del aceite de silicona" para obtener más información sobre los puntos de aplicación.

Nota importante sobre o manuseamento da viseira CNS-3C

- A sujidade e os riscos na viseira poderão reduzir a visibilidade durante a condução, algo potencialmente muito perigoso. Uma viseira CNS-3C suja ou riscada não deve ser utilizada. Remover a viseira e limpá-la ou substituí-la.
- Para a limpeza da viseira CNS-3C, utilizar água e sabão suave e de pH neutro. Passar bem por água pura e secar com um pano suave. **Não utilizar nenhum dos seguintes produtos de limpeza: água a temperatura superior a 40 °C; água salgada; detergentes ácidos ou alcalinos; benzina, diluente, gasolina ou outros solventes orgânicos; limpa-vidros; detergentes de limpeza contendo solventes orgânicos.** A utilização de qualquer um destes produtos poderá alterar a estrutura química da viseira e prejudicar a segurança.
- Não conduzir com a viseira embaciada. Tal poderá reduzir a visibilidade e ser muito perigoso. Se a viseira CNS-3C estiver embaciada, abrir a entrada de ar inferior para permitir a circulação de ar no capacete e eliminar o embaciamento da viseira. O uso da película anti-embaciante também é eficaz na eliminação de nevoeiro.
- Utilize sempre película anti-embaciante genuína da SHOEI aplicável para a viseira. Para montagem da película anti-embaciante, leia as instruções nela contida.
- Remover a película protetora antes da primeira utilização da viseira.
- Não colocar autocolantes nem fita-cola no campo de visão da viseira.
- Se a viseira se tornar difícil de abrir ou fechar, ou emitir um som de fricção, aplique óleo de silicone no rebordo da janela. Consulte "Uso do óleo de silicone" para obter detalhes sobre os pontos de aplicação.

Aplicación del aceite de silicona

Aplique aceite de silicona después de limpiar el polvo y la suciedad. Limpie también cualquier exceso de aceite de silicona después de la aplicación. Se recomienda el mantenimiento regular para garantizar un confort continuo al utilizar el casco.

Aplicación del aceite de silicona en la moldura de la ventana

Para mantener la adhesión entre la pantalla y la moldura de la ventana, aplique una pequeña cantidad de aceite de silicona suministrado a lo largo de la línea punteada. Si se adhiere aceite de silicona a la pantalla, puede afectar a la visibilidad. Asegúrese de limpiar cualquier exceso de aceite.

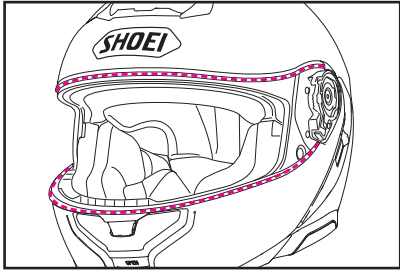

Aplicación del aceite de silicona en los engranajes

Si la pantalla o la cubierta frontal resultan difícil de abrir o cerrar, o hace ruido de rozamiento, aplique una pequeña cantidad del aceite de silicona suministrado en la parte que se muestra en el dibujo.

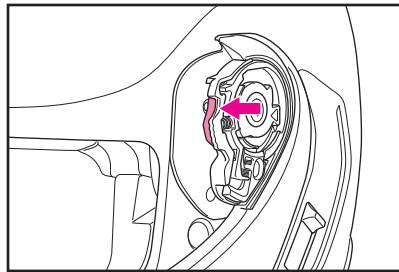

Aplicação de óleo de silicone

Aplique o óleo de silicone depois de limpar qualquer pó e sujidade. Limpe também qualquer óleo de silicone em excesso após a aplicação. Recomendase a manutenção regular para garantir um conforto continuo ao usar o capacete.

Aplicação de óleo de silicone no rebordo da janela

Para manter a adesão entre a viseira e o rebordo da janela, aplique uma pequena quantidade de óleo de silicone fornecido ao longo da linha pontilhada. Se o óleo de silicone aderir à viseira, pode prejudicar a visibilidade. Certifique-se de que limpa qualquer excesso de óleo.

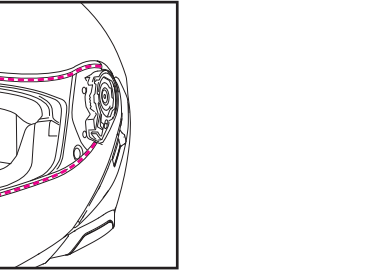

Aplicação de óleo de silicone nas rodas dentadas

Se a viseira ou o módulo deslocável ficar difícil de abrir ou fechar, ou se fizer um som de fricção, aplique uma pequena quantidade do óleo de silicone incluído na parte mostrada no desenho.

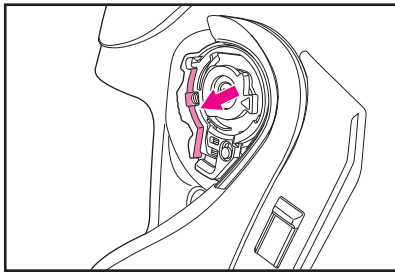

Sistema de ventilación antiempañante

El filtro del desempañador se puede extraer para la limpieza.

Desmontaje del filtro del desempañador

Introduzca la herramienta de servicio en el espacio entre la nervadura del filtro del desempañador y la calota y, a continuación, haga palanca en el desempañador hacia arriba (dibujo 1). Una vez que la parte esté ligeramente elevada, tire de ella hacia fuera con la mano (Dibujo 2).

Instalación del filtro del desempañador

Coloque el filtro del desempañador tal y como se muestra en el dibujo y, a continuación, empujelo en su lugar (Dibujo 3).



Para limpiar la pieza, frote ligeramente con un cepillo suave mientras enjuaga con agua. Seque bien la pieza antes de volver a instalarla en el casco.

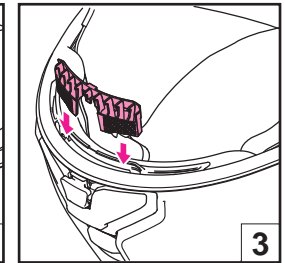
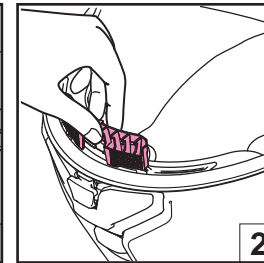
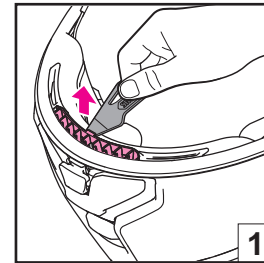

Herramienta de servicio

La herramienta de servicio es la herramienta a usar en los siguientes casos.

- Desmontaje del filtro del desempañador (Consulte "Sistema de ventilación antiempañante").
- Extracción de la pantalla parasol (Consulte la sección "Extracción de la pantalla parasol QSV-2").
- Extracción de la cubierta de la base del intercomunicador (Consulte la sección "Al instalar el intercomunicador dedicado para NEOTEC 3").
- Ajuste de la lámina antivaho (consulte el Dibujo).

Al ajustar la lámina antivaho, lea el manual de instrucciones incluido.

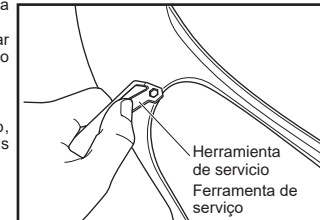

Sistema de ventilação de desembaciamento

O filtro de desembaciamento pode ser removido para limpeza.

Remover o filtro de desembaciamento

Insira a ferramenta de serviço no espaço entre o friso do filtro de desembaciamento e o casco e, em seguida, levante o desembaciador para cima (desenho 1). Assim que essa parte estiver ligeiramente levantada, puxe-a para fora manualmente (desenho 2).

Instalar o filtro de desembaciamento

Posicione o filtro de desembaciamento como mostrado no desenho e, em seguida, empurre-o para o seu lugar (desenho 3).



Para limpar a peça, esfregue-a suavemente com uma escova macia enquanto lava com água. Seque bem a peça antes de voltar a instalar no capacete.

Ferramenta de serviço

Deve ser utilizada a ferramenta de serviço nos seguintes casos.

- Remover o filtro de desembaciamento (Consulte "Sistema de ventilação de desembaciamento".)
- Remoção do para-sol (Consultar "Remover o para-sol QSV-2").
- Remoção da tampa da base do interfone (Consulte "Ao instalar o intercomunicador dedicado para NEOTEC 3").
- Ajuste da película anti-embaciante (Consultar o desenho).

Ao ajustar a película anti-embaciante, leia o manual de instruções incluído na embalagem.

Español

Pantalla parasol QSV-2

La pantalla parasol QSV-2 puede abrirse o cerrarse deslizando el cierre situado en la parte izquierda de la carcasa. Para abrir la pantalla parasol, deslice el cierre hacia abajo hasta la posición mostrada en la figura. Si la pantalla parasol no está totalmente abierta, ésta se podría deslizar hacia abajo y cerrar inesperadamente durante la conducción debido a las vibraciones o a otros fenómenos y la visión podría verse obstaculizada.

Cómo desmontar la pantalla parasol QSV-2

1. Abra la cubierta frontal. Véase "Apertura y cierre de la cubierta frontal".
2. Deslice hacia arriba la palanca de la visera parasol y cierre la visera parasol QSV-2 (Dibujo 1).
3. Sujete la visera parasol con una mano e introduzca la herramienta de servicio entre la visera parasol y el soporte de la visera parasol. A continuación, desprenda el saliente redondeado y gire la visera parasol para extraerla (Dibujo 2).
4. Proceda del mismo modo para el otro lado.

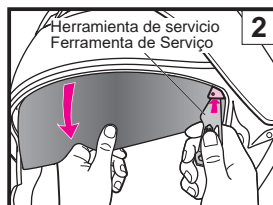
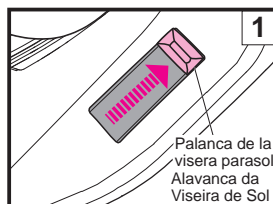
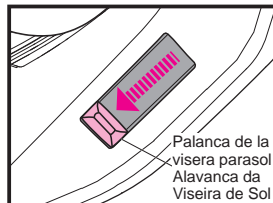

Português

Para-sol QSV-2

Para abrir ou fechar o para-sol QSV-2, fazer deslizar a alavanca situada no lado esquerdo do casco. Para abrir o para-sol, puxar a alavanca para baixo até parar na posição mostrada na figura. Se o para-sol não estiver completamente aberto, poderá escorregar e fechar inesperadamente durante a condução devido a vibrações ou outros fenómenos e reduzir a visibilidade.

Remoção do para-sol QSV-2

1. Abrir o módulo deslocável. Consultar a secção "Abrir e fechar o módulo deslocável".
2. Deslize a alavanca da viseira de sol para cima e feche a viseira de sol QSV-2 (desenho 1).
3. Segure a viseira de sol com uma mão e insira a ferramenta de serviço entre a viseira de sol e o suporte da viseira de sol. Depois, retire a saliência arredondada e rode a viseira de sol para a remover (desenho 2).
4. Proceder da mesma forma para o outro lado.

Español

Cómo montar la pantalla parasol QSV-2

1. Deslice hacia arriba la palanca de la visera parasol y baje el soporte de la visera parasol (Dibujo 3).
2. Tal como se muestra en el Dibujo 4, introduzca la parte convexa 1 del extremo inferior de la pantalla parasol QSV-2 en el soporte. Mientras gira la pantalla parasol hacia arriba, presione la parte redondeada 2 de la pantalla parasol en el soporte hasta que oiga un "clic".
3. Proceda del mismo modo para el otro lado.
4. Elimine las posibles huellas digitales de la pantalla parasol con un paño suave y seco.

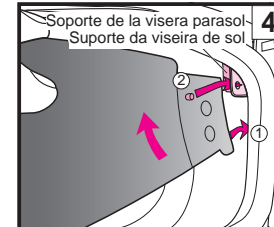
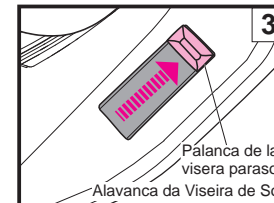

ADVERTENCIA

Si la pantalla parasol no está montada correctamente, existe la posibilidad de que se caiga durante la conducción y obstruya la visión del conductor. Tras montar la pantalla parasol QSV-2, suba y baje la pantalla varias veces para comprobar que la lengüeta de la pantalla encaja firmemente en la abertura del soporte. Compruebe que no hay espacio libre entre la pantalla parasol y el soporte.

Português

Instalação do para-sol QSV-2

1. Deslize a alavanca da viseira de sol para cima e baixe o suporte da viseira de sol (desenho 3).
2. Como mostrado no desenho 4, inserir o componente convexo 1 situado no bordo inferior do para-sol QSV-2 no suporte. Rodando o para-sol para cima, pressionar a parte arredondada 2 do para-sol no suporte até ouvir um clique.
3. Proceder da mesma forma para o outro lado.
4. Remover as impressões digitais do para-sol com um pano suave e seco.

ATENÇÃO

Em caso de instalação incorreta, o para-sol poderá cair inesperadamente durante a condução e reduzir a visibilidade. Depois de instalar o para-sol QSV-2, levantar e baixar o para-sol várias vezes para confirmar que a secção saliente do para-sol está bem segura na abertura do suporte. Certificar-se de que não há folga entre o para-sol e o suporte.

Aviso importante sobre el manejo de la pantalla parasol QSV-2

- ⚠️ Asegúrese de usar la palanca para abrir o cerrar la visera parasol. Nunca levante o baje la pantalla parasol directamente con las manos. Esto podría dañar el mecanismo de levantamiento o bajada de la pantalla parasol.
- La pantalla parasol QSV-2 ha sido diseñada sólo para proteger del sol y no puede usarse como pantalla. No conduzca con la pantalla abierta usando sólo la pantalla parasol.
- No use pantallas tintadas o con efecto espejo junto con la visera parasol interna del casco, gafas de sol o cualquier otro producto que reduzca la transmitancia de la luz. Esto puede obstaculizar la visión y es por tanto muy peligroso.
- Levante la pantalla parasol al conducir de noche, a través un túnel o bajo otras condiciones de luz reducida.
- Los arañazos y la suciedad en la pantalla parasol pueden impedir la visión al conducir y son por tanto peligrosos. Si la pantalla parasol QSV-2 se ensucia o raya, deje inmediatamente de usarla. Extraiga la pantalla parasol y límpiela, o bien sustitúyala por otra.
- Limpie la visera parasol QSV-2 con un paño suave y seco. No utilice ninguna de las sustancias siguientes: agua caliente a más de 40 °C; agua salada; cualquier detergente ácido o alcalino; bencina, diluyente, gasolina u otros disolventes orgánicos; limpiacristales; o cualquier otro limpiador que contenga disolventes orgánicos. Si se usa alguna de estas sustancias, la naturaleza química de la pantalla parasol puede ser alterada y la seguridad se verá afectada.
- La pantalla parasol QSV-2 ha sido sometida a un tratamiento antivaho, pero es posible que se empañe a bajas temperaturas o a un alto nivel de humedad. En tal caso, abra la entrada de aire inferior para admitir la circulación de aire por el interior del casco o levante la pantalla parasol.
- Bajo ciertas condiciones de almacenamiento, la humedad puede llegar a emblanquecer la superficie exterior de la pantalla parasol. Si esto ocurre, tome un paño suave y seco (como el usado para la limpieza de gafas) y limpie la pantalla parasol para devolverla a su condición original.
- No pegue ningún tipo de adhesivo o cinta en la pantalla parasol QSV-2. Estos podrían obstaculizar su visión.
- Si la pantalla parasol no se ha colocado correctamente, podría caer inesperadamente durante la conducción, mermando la visión del conductor. Tras colocar la pantalla parasol QSV-2, levante y baje la pantalla parasol unas cuantas veces para asegurarse de que la sección que sobresale de la pantalla parasol ha encajado de forma segura en la abertura del soporte. Confirme que no existe ningún hueco entre la pantalla parasol y el soporte.

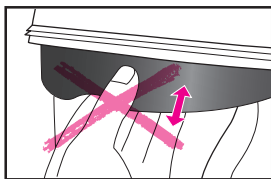

Nota importante sobre o manuseamento do para-sol QSV-2

- ⚠️ Certifique-se de que usa a alavanca para abrir o fechar a viseira de sol. Nunca levantar ou baixar o para-sol diretamente com as mãos. Isso pode danificar o mecanismo de elevação edescida do para-sol.
- O para-sol QSV-2 destina-se a dar sombra, não podendo funcionar como uma viseira.
- Não circular com a viseira aberta e utilizando apenas o para-sol.
- Não utilize uma viseira fumada ou espelhada juntamente com a viseira de sol interna do capacete, óculos de sol ou qualquer outro produto que reduza a transmitância de luz. Tal poderá reduzir a sua visibilidade e ser muito perigoso.
- Levantar o para-sol à noite, em túneis ou em situações de luz reduzida.
- A sujidade e os riscos no para-sol poderão reduzir a visibilidade e constituir um perigo! Em caso de sujidades ou riscos no para-sol QSV-2, o seu uso deve ser suspenso imediatamente. Remover o para-sol e limpá-lo ou substituí-lo.
- Para limpar a viseira de sol QSV-2, limpe-a com um pano macio e seco. Não utilizar nenhum dos seguintes produtos de limpeza: água mais quente do que 40 °C; água salgada; detergentes ácidos ou alcalinos; benzina, diluente, gasolina ou outros solventes orgánicos; detergente limpa-vidros; detergentes de limpeza contendo solventes orgánicos. A utilização de qualquer um destes produtos poderá alterar a estrutura química do para-sol e prejudicar a segurança.
- O para-sol QSV-2 foi submetido a um tratamento anti-embaçamento. Ainda assim, poderá ficar embaçado com temperaturas baixas ou humidade elevada. Nesse caso, abrir a entrada de ar inferior para permitir a circulação de ar ou levantar o para-sol.
- Em determinadas condições de armazenagem, a humidade poderá provocar o embranquecimento da superfície do para-sol. Neste caso, para recuperar a cor original, limpar o para-sol com um pano suave e seco semelhante aos utilizados para limpar óculos.
- Não colar autocolantes nem fita-cola no para-sol QSV-2 para não reduzir a visibilidade.
- Se o para-sol não estiver instalado corretamente, pode descer inesperadamente durante a condução, obstruindo a visão do condutor. Após a instalação do para-sol QSV-2, levantar e baixar o para-sol várias vezes para confirmar se a secção saliente do para-sol está bem encaixada na abertura do suporte. Confirmar que não há folga entre o para-sol e o suporte.

Adhesivos reflectantes

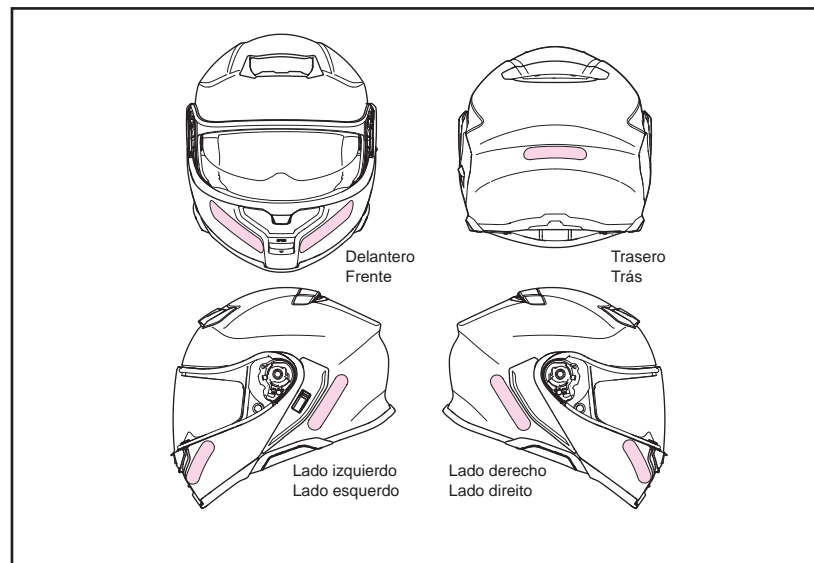

⚠️ ADVERTENCIA

En función del país o región es posible que requiera adhesivos reflectantes para el casco. Si usa el casco en tal país o región, aplique adhesivos reflectores en la posición mostrada por el dibujo. Antes de aplicar los adhesivos, limpie el casco para eliminar cualquier resto de aceite o suciedad de la superficie del casco.

Autocolantes refletores

⚠️ ATENÇÃO

Podem ser necessários autocolantes refletores para o capacete dependendo do país ou da área. Se usar o capacete em tal país ou área, aplique os autocolantes refletores na posição mostrada no desenho. Antes de aplicar os autocolantes, limpe o capacete para remover qualquer óleo ou sujidade da superfície do capacete.

Lámina antivaho

Antes de utilizar la lámina antivaho, lea el manual de instrucciones incluido en el paquete.



● Solo para uso diurno. Nunca utilice la lámina antivaho por la noche o en cualquier otra condición de baja visibilidad.

● La lámina antivaho está hecha de un material más fácil de rayar que la pantalla. Por tanto, se deberá tratar con sumo cuidado.

● La lámina antivaho podría obstruir la vista del piloto en algunas posiciones de conducción.

● Retire la película protectora antes de usar la lámina antivaho.

● La lámina antivaho demuestra una alta efectividad para detener la niebla al absorber la humedad. No obstante, si el casco se usa continuamente con el orificio de ventilación inferior cerrado bajo condiciones de baja temperatura y alto grado de humedad, la lámina se puede saturar con vapor de agua, lo que causaría la aparición de bandas y vaho. La aparición de bandas o vaho puede obstaculizar la visión y es por tanto muy peligrosa. En tal caso, abra la entrada de aire inferior para admitir la circulación de aire por el interior del casco y eliminar de ese modo las bandas y el vaho del casco.

● Compre la lente SHOEI DRYLENS 301 o PINLOCK® EVO DKS301 para la pantalla CNS-3C para la sustitución de la lámina antivaho.

* PINLOCK® es una marca registrada de PINLOCK SYSTEMS B.V.

Película anti-embaciante

Antes de utilizar a película anti-embaciante, leia o manual de instruções incluído na embalagem.



● Uso diurno apenas. Nunca utilize uma película anti-embaciante à noite ou em qualquer outra condição de baixa visibilidade.

● A película anti-embaciante é feita de um material mais fácil de riscar do que a viseira externa. Deve ser manuseada com muito cuidado.

● A película anti-embaciante poderá obstruir a visão do condutor em algumas posições de condução.

● Remova a película protetora antes de utilizar a película anti-embaciante.

● A película anti-embaciante demonstra alta eficácia em parar o nevoeiro absorvendo a humidade. No entanto, se o capacete for usado continuamente com a abertura inferior na posição fechada em condições de baixa temperatura e alta humidade, a película pode ficar saturada com vapor de água, fazendo com que listras e embaciamento apareçam. A formação de gotas de água e o embaciamento poderão reduzir a visibilidade e ser muito perigosos! Neste caso, abra a entrada de ar inferior para permitir a circulação de ar no capacete e eliminar as gotas e o embaciamento do capacete.

● Adquiera a SHOEI DRYLENS 301 ou a LENTE PINLOCK® EVO DKS301 para a viseira CNS-3C para substituição da película anti-embaciante.

* PINLOCK® é uma marca registrada da PINLOCK SYSTEMS B.V.

Cómo reemplazar las piezas interiores

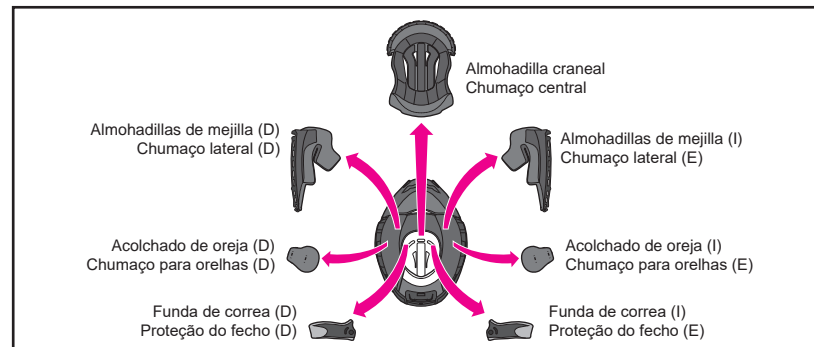

La almohadilla craneal, las almohadillas de mejilla derecha e izquierda, las fundas de correa derecha e izquierda y los acolchados de oreja derecha e izquierda pueden ser extraídos para su limpieza. También es posible modificar el ajuste del casco usando acolchados opcionales. Consulte la lista y los dibujos de las piezas interiores y compruebe si las piezas están montadas o desmontadas. Asegúrese de fijar siempre la almohadilla craneal, las almohadillas de mejilla y las fundas de correa antes de montar. Si es necesario, utilice la tabla siguiente con el fin de encargar las piezas interiores apropiadas para modificar el ajuste del casco.

Os chumaços central, laterais direito e esquerdo, as proteções do fecho direita e esquerda, e os chumaços para orelhas direito e esquerdo podem ser removidos para lavar. É também possível ajustar o capacete alterando para os chumaços opcionais. Ver a lista e desenho das peças interiores e verificar se as peças estão instaladas ou removidas. Fixar sempre o chumaço central, os chumaços laterais e as proteções do fecho antes de conduzir. Se necessário, usar a seguinte tabela para encomendar as peças interiores apropriadas para ajustar o capacete.

■ Tamaños de almohadillas (Para productos ECE R22 / Para productos DOT)

■ Tamanhos das almofadas (Para os produtos ECE R22 / Para os produtos DOT)

Tamaño del casco / Tamanho do capacete		XS	S	M	L	XL	XXL
Almohadillas craneales/ Chumaços centrais	Opcional (ajuste firme)/Opcional (justo)	XS13	S13	M13	L13	XL13	XL9
	Estándar/Standard	XS9	S9	M9	L9	XL9	XL5
Almohadillas de mejilla/Chumaços para face	Opcional (ajuste firme)/Opcional (justo)	39	39	39	39	39	35
	Estándar/Standard	35	35	35	35	35	31
Opcional (ajuste holgado)/Opcional (largo)		31	31	31	31	31	-

■ Tamaños de almohadillas (para Brasil) ■ Tamanhos das almofadas (para o Brasil)

Tamaño del casco / Tamanho do capacete		S	M	L	XL	XXL
Almohadillas craneales/ Chumaços centrais	Opcional (ajuste firme)/Opcional (justo)	S13	M13	L13	XL13	XL9
	Estándar/Standard	S9	M9	L9	XL9	XL5
Almohadillas de mejilla/Chumaços para face	Opcional (ajuste firme)/Opcional (justo)	39	39	39	39	35
	Estándar/Standard	35	35	35	35	31
Opcional (ajuste holgado)/Opcional (largo)		31	31	31	31	-

● Es posible usar las mismas almohadillas de mejilla con todos los tamaños de casco. Por ejemplo, para el tamaño de casco M (mediano), elija una almohadilla de mejilla de la talla 31 si se desea un ajuste holgado o de la talla 39 para un ajuste más firme (ambas piezas son opcionales).

● Las almohadillas craneales varían según el tamaño del modelo. Compruebe el tamaño del casco antes de realizar su compra.

● Os chumaços para a face podem ser utilizados com todos os tamanhos de capacete. Por exemplo, para um capacete de tamanho M, o chumaço para a face deve ser o 31 para um ajuste mais largo e o 39 para um ajuste mais apertado (ambos são partes opcionais).

● Os chumaços centrais variam com o tamanho do modelo. Confirmar o tamanho do capacete antes da aquisição.

Español

Montar y desmontar las piezas interiores

Siga los procedimientos siguientes para montar o desmontar las piezas interiores. Abra la cubierta frontal por completo antes de montar o desmontar tales piezas.

Cómo desmontar las piezas interiores

1. Desmontar las almohadillas de mejilla

Extraiga la correa de sujeción de la ranura de ruido (Dibujo 1). Desabroche los tres corchetes para retirar la almohadilla de mejilla de la base de almohadilla maxilar (Dibujo 2). Extraiga la muesca de la placa (a) de la almohadilla de mejilla del soporte de almohadilla de mejilla (A). A continuación, retire primero la placa por la parte delantera y luego por la trasera, mientras arrastra la almohadilla de la mejilla hacia la parte delantera del casco (Dibujo 3). Finalmente, tire de la muesca de la placa (b) del soporte de la almohadilla de mejilla (B) (Dibujo 4). No tire con fuerza. Asegúrese de tirar primero de la muesca delantera (a). Si tira de la muesca trasera (b) antes de tirar de la muesca delantera (a), puede que la placa resulte dañada.

Delantero

Frente

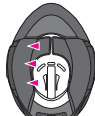

Trasero

Trás

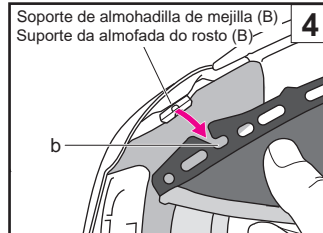
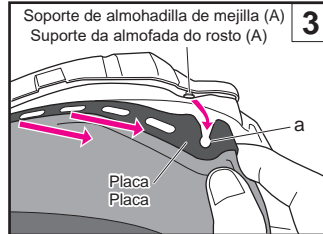
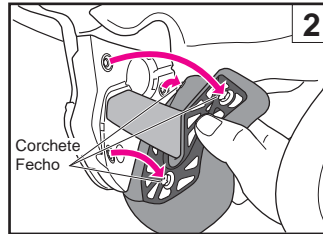
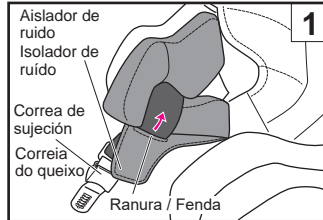
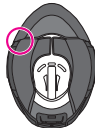

Português

Remoção e instalação de componentes interiores

Aplicar os seguintes procedimentos para remover ou instalar os componentes interiores. Abrir completamente o módulo deslocável ao remover ou instalar os componentes interiores.

Remoção de componentes interiores

1. Remoção de chumaços para face

Retirar a correia do queixo da fenda do isolador de (desenho 1). Desaperte os três fechos para remover a almofada lateral da base da almofada lateral (desenho 2). Puxe o entalhe (a) da placa da almofada lateral para fora do suporte da almofada do rosto (A). Depois disso, remova a placa primeiro da frente e depois de trás enquanto retira a almofada lateral para a frente do capacete (desenho 3). Finalmente, puxe o entalhe (b) da placa do suporte da almofada do rosto (B) (desenho 4). Não puxar com força. Retirar primeiro o entalhe dianteiro (a). Se retirar o entalhe traseiro (b) antes do entalhe (a), a placa pode ficar danificada.

Español

2. Desmontar los acolchados de oreja

Los acolchados de oreja han sido diseñados para reducir el ruido del viento. Desabroche los 4 corchetes de la placa partiendo de la base de la mejilla, según muestra el Dibujo 5. Extraiga el acolchado de oreja. Extraiga el otro acolchado de oreja del mismo modo.

3. Desmontar la almohadilla craneal

Retire la almohadilla craneal desabrochando primero los 2 corchetes de la parte trasera del casco (Dibujo 6) y tire de la parte delantera de la almohadilla craneal desde la parte central tal como indica el Dibujo 7.

4. Desmontar las fundas de correa

Extraiga la almohadilla de mejilla y abra el corchete de la funda de correa. Extraiga la funda de la correa de sujeción (Dibujo 8). Extraiga la otra funda de correa del mismo modo.

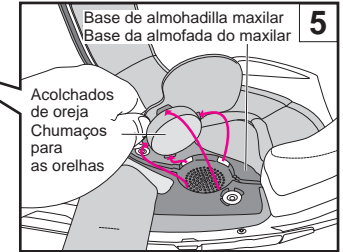

Delantero

Frente



Trasero

Trás

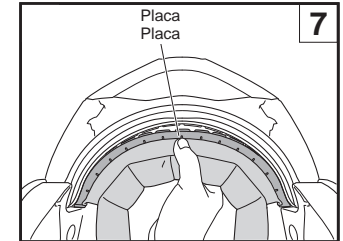
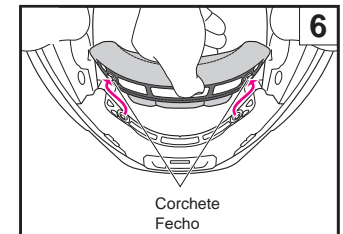

Português

2. Remoção dos chumaços para as orelhas

Os chumaços para as orelhas destinam-se a reduzir o ruído provocado pelo vento. Desaperte os quatro grampos na placa da base da almofada lateral, como mostrado no desenho 5. Remover o chumaço para as orelhas. Remover o outro chumaço para as orelhas da mesma forma.

3. Remoção do chumaço central

Remover a almofada central desencaixando primeiro 2 fechos na parte traseira do capacete (Desenho 6), e puxar a parte frontal da almofada central da parte central de acordo com o Desenho 7.

4. Remoção da proteção do fecho

Remover o chumaço lateral e em seguida desapertar o fecho da proteção. Remover a proteção da correia do queixo (desenho 8). Remover a outra proteção do fecho da mesma forma.

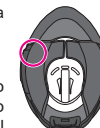
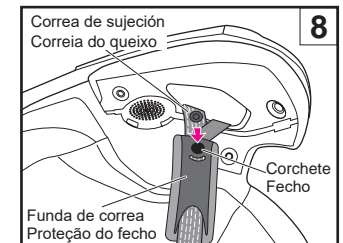

Cómo montar las piezas interiores

- Montar las fundas de correa**
Las fundas de la correa de sujeción se pueden utilizar en ambos lados, izquierdo y derecho. Mientras consulta el Dibujo 9, pase cada funda de la correa de sujeción a través de la correa de sujeción e inserte el corchete hasta que encaje en su lugar.
- Montar la almohadilla craneal**
Deslice e introduzca la placa frontal en los espacios del soporte de un lado (Dibujo 10) a otro (Dibujo 11). Cierre los dos corchetes en su lugar en la parte trasera de la almohadilla craneal (Dibujo 12).
- Montar los acolchados de oreja**
Los acolchados de oreja son intercambiables para los lados derecho e izquierdo. Coloque el área del acolchado de oreja (A) entre la almohadilla craneal y el absorbedor de impacto tal como indica el Dibujo 13. Introduzca los 4 corchetes de la placa en las muescas de la base de la mejilla. Ajuste el acolchado de oreja en su lugar. Monte el otro acolchado de oreja del mismo modo.

! Con los acolchados de oreja instalados, el sonido de los vehículos cercanos se verá reducido. Tenga en cuenta este detalle durante la conducción.

Instalação de componentes interiores

- Instalação das proteções do fecho**
A proteção da correa do queixo pode ser usada tanto no lado esquerdo como no direito. Ao consultar o desenho 9, passe cada proteção da correa do queixo através da correa do queixo e insira o fecho até que este se encaixe no lugar.
- Instalação do chumaço central**
Deslize e insira a placa frontal nas lacunas do suporte de um lado (desenho 10) para o outro (desenho 11). Aperte os dois fechos no lugar na área traseira da almofada central (desenho 12).
- Instalação dos chumaços para as orelhas**
Os chumaços para as orelhas são intercambiáveis para os lados direito e esquerdo. Posicionar a secção do chumaço para as orelhas (A) entre o chumaço central e o revestimento de absorção de impacto de acordo com o desenho 13. Inserir os 4 fechos da placa nos entalhes da base da face. Colocar o chumaço para as orelhas. Instalar o outro chumaço da mesma forma.

! Deve ter-se em consideração que, com os chumaços para as orelhas instalados, o ruído provocado pelos veículos circundantes será menor.

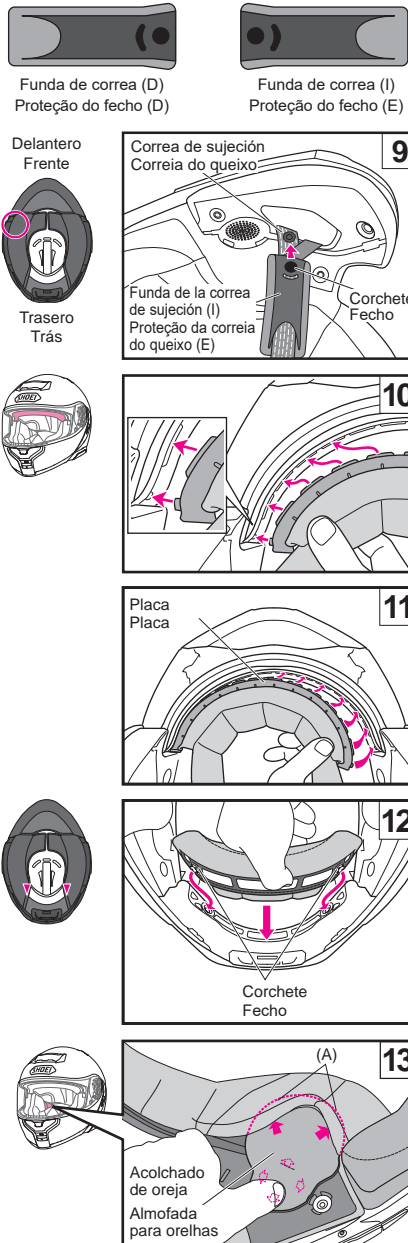

4. Instalación de las almohadillas de mejilla

Antes de instalar las almohadillas de mejilla, asegúrese de que los 3 ganchos están situados correctamente como se muestra en el Dibujo 14. Podrían no estar enganchados si no están situados correctamente.

Identifique una almohadilla derecha e izquierda. Introduzca la muesca (b) en un buje de un soporte de almohadilla de mejilla (B) en la parte trasera del casco (Dibujo 15) y deslícela hacia la parte trasera del casco. A continuación, desplace hacia delante e introduzca la muesca (a) en un buje de un soporte de almohadilla de mejilla (A) como indica el Dibujo 16. Asegúrese de deslizar la placa hacia la parte trasera del casco al insertar la parte trasera (Dibujo 15); en caso contrario, puede que la muesca (a) no encaje en el buje.

Una vez insertadas las placas, pase la correa de sujeción a través de la sección hueca de la almohadilla de mejilla (Dibujo 17). Asegúrese de deslizar la placa hacia la parte trasera del casco al insertar la parte trasera de la almohadilla de mejilla firmemente en el buje de la base de almohadilla maxilar. Por último, inserte la correa de sujeción en la ranura del aislador de ruido según el Dibujo 19. Monte la otra almohadilla de mejilla del mismo modo.

4. Instalar os chumaços laterais

Antes de instalar os chumaços laterais, verifique se os 3 ganchos estão nas posições indicadas no desenho 14. Podem não ficar encaixados se não estiverem corretamente posicionados.

Identificar um chumaço direito e esquerdo. Inserir o entalhe (b) num ressalto de um suporte de almofada do rosto (B) na parte traseira do capacete (desenho 15) e fazer deslizar para a parte de trás do capacete. Em seguida, deslizar para a frente e inserir o entalhe (a) num ressalto de um suporte de almofada do rosto (A) de acordo com o desenho 16. Fazer deslizar a placa na direção da parte traseira do capacete quando se insere a secção posterior (figura 15), caso contrário, o entalhe (a) poderá não encaixar na saliência.

Após a inserção das placas, passar a correa do queixo pela secção côncava do chumaço lateral (desenho 17). Apertar os fechos no ordem de 1 a 3 pressionando com firmeza a cabeça dos fechos a partir do chumaço até ao engate. Pressionar o canto do chumaço como mostrado no desenho 18 e fixar a placa do chumaço lateral no ressalto da base de almofada lateral. Por fim, inserir a correa do queixo na fenda do isolador de ruído de acordo com o desenho 19. Instalar o outro chumaço lateral da mesma forma.



Español

Aviso importante sobre el manejo de las piezas interiores

- Al abrir o cerrar un corchete, manténgalo cerca del área de fijación y trátelo con cuidado. Fije el corchete firmemente hasta que encaje mediante un clic.
- Es posible limpiar las piezas interiores lavándolas a mano o bien en una lavadora tras colocarlas en una redcilla de lavado. Al lavar las piezas, trátelas con cuidado. Utilice agua templada. Escurra las piezas suavemente con una toalla seca, extráigalas y séquelas a la sombra. Para evitar daños a las partes plásticas de las piezas interiores, no escurra éstas con fuerza y no doble o tuerza las partes plásticas. Ponga especial cuidado al usar una lavadora. No seque las piezas interiores con un secador de ropa, de pelo o cualquier otro tipo de secador mecánico, ya que el calor puede dañar el material. El forro absorbedor de impactos (sección de espuma de poliestireno) se deberá humedecer y limpiar con un paño suave introducido en una solución de jabón suave neutral y agua. Conceda el tiempo suficiente para que el forro absorbedor de impactos se seque a la sombra. No seque al sol el forro absorbedor de impactos ni use ningún tipo de secador mecánico, ya que el forro es extremadamente sensible al calor. Si el forro absorbedor de impactos es sometido a calor elevado de cualquier tipo, póngase en contacto con su proveedor o directamente con SHOEI para una evaluación de seguridad. Con el fin de evitar daños, no utilice ninguna de las sustancias siguientes: agua caliente a más de 40 °C; agua salada; cualquier detergente ácido o alcalino; bencina, diluyente, gasolina u otros disolventes orgánicos; limpiacristales; o cualquier otro limpiador que contenga disolventes orgánicos.

Português

Nota importante sobre o manuseamento de componentes interiores

- Ao prender ou soltar um fecho, deve-se segurar nele perto da área fechada e manuseá-lo com cuidado. Feche o fecho firmemente até se ouvir o clique.
- Os componentes interiores podem ser lavados à mão ou na máquina de lavar roupa, mas dentro de uma rede. As lavagens devem ser suaves e com água morna. Espremer, cuidadosamente, os componentes com uma toalha seca, retirá-los e secá-los à sombra. Para não danificar as áreas em plástico dos componentes interiores, não espremer com força nem dobrar as áreas em plástico. A utilização da máquina de lavar roupa exige cuidados redobrados. Não seque os componentes interiores em secadores de roupa, com secadores de cabelo ou qualquer outro tipo de secador mecânico, uma vez que o calor pode danificar o material. O revestimento de absorção de impacto (seção em espuma de poliestireno) deve ser molhado com um pano suave humedecido numa solução de sabão suave e de pH neutro e água e depois esfregado. O revestimento de absorção de impacto deve secar à sombra. Não expor o revestimento de absorção de impacto à luz solar nem recorrer a secadores mecânicos, dada a sua extrema sensibilidade ao calor. Caso o revestimento de absorção de impacto seja exposto a temperaturas elevadas, independentemente da fonte, o utilizador deve entrar em contacto com o revendedor ou diretamente com a SHOEI para realizar uma avaliação de segurança. Para evitar danos, não utilizar nenhum dos seguintes produtos de limpeza: água mais quente do que 40°C; água salgada; detergentes ácidos ou alcalinos; benzina, diluente, gasolina ou outros solventes orgânicos; detergente limpa-vidros; detergentes de limpeza contendo solventes orgânicos.

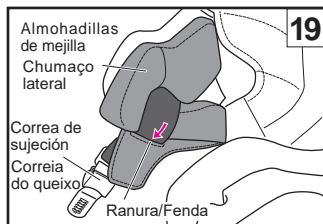

Español

Al instalar el intercomunicador dedicado para NEOTEC 3

Al instalar el intercomunicador dedicado para NEOTEC 3, es necesario retirar las cubiertas de la base del intercomunicador de los lados izquierdo y derecho y la cubierta del espacio para la batería en la parte posterior del casco.

Al instalar y extraer la unidad principal del intercomunicador, consulte el manual de instrucciones del intercomunicador que utilice.

Extracción de la cubierta de la base del intercomunicador

Insere la herramienta de servicio debajo de la lengüeta de la cubierta de la base del intercomunicador y tire de la lengüeta hacia arriba para retirar la cubierta.

Português

Ao instalar o intercomunicador dedicado para NEOTEC 3

Ao instalar o intercomunicador específico para NEOTEC 3, é necessário remover as tampas da base do intercomunicador dos lados esquerdo e direito e a tampa do espaço da bateria na parte traseira do capacete.

Ao instalar e remover a unidade principal do intercomunicador, consultar o manual de instruções do intercomunicador a usar.

Remoção da tampa da base do interfone

Insira a ferramenta de serviço sob a aba da tampa da base do interfone e eieve a aba para cima para remover a tampa.

Español

Instalación de la cubierta de la base del intercomunicador

1. Introduzca la lengüeta de la parte delantera de la cubierta de la base del intercomunicador en la ranura de la base del intercomunicador (Dibujo 1).
2. Empuje la lengüeta de la parte trasera de la cubierta de la base del intercomunicador hasta que encaje en su sitio (Dibujo 2).

Português

Instalação da tampa da base do interfone

1. Insira a aba na parte da frente da tampa da base do interfone na ranhura da base do interfone (desenho 1).
2. Pressione a aba na parte traseira da tampa da base do interfone até que se encaixe no lugar (desenho 2).

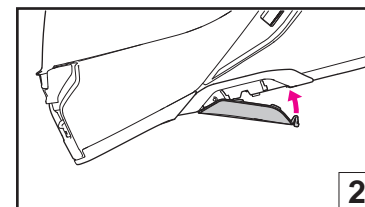
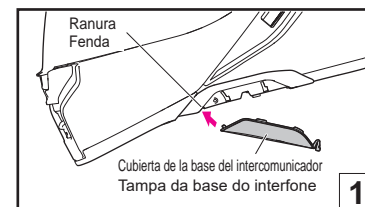
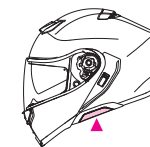
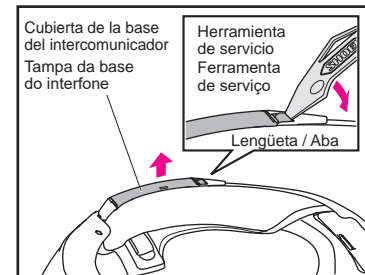

Español

Extracción de la cubierta del espacio para la batería

Para extraer la tapa del espacio de la batería, tire de la tapa hacia delante mientras empuja la pestaña en la dirección de la flecha. Después de quitar la tapa del espacio de la batería, encontrará un filtro en el espacio de la batería. Retire el filtro.



Coloque la cubierta del espacio para la batería extraída y el filtro en un lugar seguro para que no se pierdan.

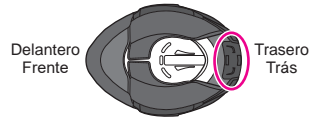
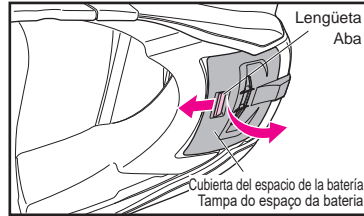

Português

Remoção da tampa do espaço da bateria

Para remover a tampa do espaço da bateria, puxe a tampa para a frente enquanto empurra a pátilha do espaço da bateria na direção da seta. Depois de retirar a tampa do espaço da bateria, irá encontrar um filtro no espaço da bateria. Retire o filtro.



Coloque a tampa do espaço da bateria removida e o filtro num local seguro para que não se percam.

Español

Instalación de la cubierta del espacio para la batería

Coloque el filtro en el espacio de la batería (Dibujo 1). Introduzca las pestañas (4 posiciones) de la cubierta del espacio para la batería en los orificios de fijación del casco y presione la tapa hasta que la pestaña del espacio para la batería encaje en su sitio (Dibujo 2).

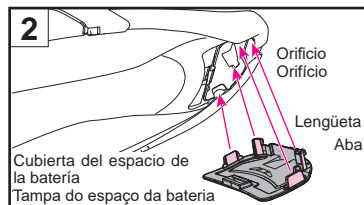
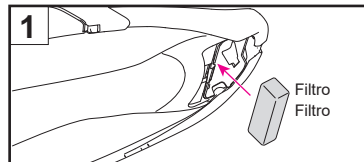

Português

Instalação da tampa do espaço da bateria

Coloque o filtro no espaço da bateria (desenho 1). Insira as abas (4 posições) da tampa do espaço da bateria nos orifícios de fixação do capacete e pressione a tampa até que a aba do espaço da bateria se encaixe no lugar (desenho 2).

Español

⚠ ADVERTENCIA

- Al usar el intercomunicador, el sonido de los vehículos cercanos puede verse afectado en función de la configuración del volumen del intercomunicador y sus dispositivos de conexión. Asegúrese de ajustar el volumen para poder captar el sonido.
- Cuando el intercomunicador no está instalado, asegúrese de usar el casco con cada cubierta de la base del intercomunicador y la cubierta del espacio de la batería instaladas.
- Cuando utilice la base de intercomunicación y el espacio para la batería, asegúrese de instalar el intercomunicador específico para NEOTEC 3. Para obtener información sobre los intercomunicadores recomendados, visite el sitio web oficial de SHOEI (www.shoei.com).
- Lea cuidadosamente las precauciones de seguridad del intercomunicador que utilice antes de utilizarlo. Para más información sobre la manipulación del intercomunicador, consulte el manual de instrucciones del intercomunicador que utilice.

Otras precauciones

⚠ ADVERTENCIA

- Antes del uso, compruebe que los ganchos de la pantalla y sus engranajes encajan firmemente.
- Asegúrese de llevar siempre la almohadilla craneal, las almohadillas de mejilla y las fundas de correa al usar el casco.
- Al limpiar o cuidar el casco y la pantalla, no utilice ninguna de las sustancias siguientes: agua caliente a más de 40 °C; agua salada; cualquier detergente ácido o alcalino; bencina, diluyente, gasolina u otros disolventes orgánicos; limpiacristales; o cualquier otro limpiador que contenga disolventes orgánicos. Si se usa alguna de estas sustancias, la naturaleza química del casco se puede alterar y la seguridad se verá afectada.
- En caso de que insectos queden pegados al casco durante la conducción y se dejen en esa posición, la superficie del casco se puede corroer. Estos deberán ser eliminados inmediatamente.
- Asegúrese de usar piezas originales SHOEI al reemplazar la pantalla, la pantalla parasol o las piezas interiores.

Português

⚠ ATENÇÃO

- Ao usar o interfone, o som dos veículos próximos pode ser prejudicado, dependendo das configurações de volume do interfone e dos seus dispositivos de conexão. Certifique-se de que definiu o volume de modo a que possa apanhar o som.
- Quando o intercomunicador não estiver instalado, certifique-se de que usa o capacete com cada uma das tampas da base do intercomunicador e a tampa do espaço da bateria colocadas.
- Ao usar a base do intercomunicador e o espaço da bateria, certifique-se de que instala o intercomunicador dedicado para NEOTEC 3. Para obter informações sobre os intercomunicadores recomendados, visite o site oficial da SHOEI (www.shoei.com).
- Leia as precauções de segurança do interfone que estiver a utilizar atentamente antes de o usar. Para informações sobre o manuseamento do interfone, consultar o manual de instruções do interfone a usar.

Outros cuidados

⚠ ATENÇÃO

- Antes da utilização, garanta que o mecanismo e o gancho da viseira encaixam bem.
- Com o capacete, utilizar sempre o chumaço central, os chumaços para as faces e a proteção do fecho.
- Para limpar o capacete e a viseira, não utilizar nenhum dos seguintes produtos de limpeza: água mais quente do que 40 °C; água salgada; detergentes ácidos ou alcalinos; benzina, diluente, gasolina ou outros solventes orgânicos; detergente limpavidros; detergentes de limpeza contendo solventes orgânicos. A utilização de qualquer um destes produtos poderá alterar a estrutura química do capacete, diminuindo a segurança.
- Se os insetos presos no capacete durante a condução não forem retirados, a superfície do capacete pode ficar corroída. Devem ser removidos prontamente.
- Utilizar apenas componentes genuínos da SHOEI para substituir a viseira, o para-sol e os componentes interiores.

Lista de piezas

Las piezas opcionales siguientes están disponibles para la reparación o el reemplazo.

Para reemplazar las piezas, lea el manual de instrucciones suministrado con la pieza respectiva.

- Pantalla CNS-3C
- Pantalla parasol QSV-2
- Lámina antivaho
- Barbillera
- Deflector de respiración
- Entrada de aire superior
- Salida de aire superior
- Almohadilla craneal
- Almohadillas de mejilla (conjunto izquierdo y derecho)
- Funda de la correa de sujeción (conjunto izquierdo y derecho)
- Acolchados de oreja (conjunto izquierdo y derecho)
- Cubiertas de la base del intercomunicador (conjunto izquierdo y derecho)
- Cubierta de la caja de la batería (filtro incluido)

Piezas opcionales NEOTEC 3

Almohadillas para el ajuste de montaje (opcional)

Al conducir durante largos periodos, puede sentir cierta presión en las zonas delantera, trasera, izquierda o derecha de su casco. En este caso, puede cambiar el ajuste introduciendo la almohadilla de ajuste opcional en la parte superior de la almohadilla craneal.

Inserte la almohadilla de ajuste a través de la abertura de la parte superior como se muestra en el dibujo.

Nota 1. Después de insertar la almohadilla, compruebe que la almohadilla encaje correctamente en las cuatro esquinas.

Nota 2. Este es un tamaño común de almohadillas para el ajuste correcto.

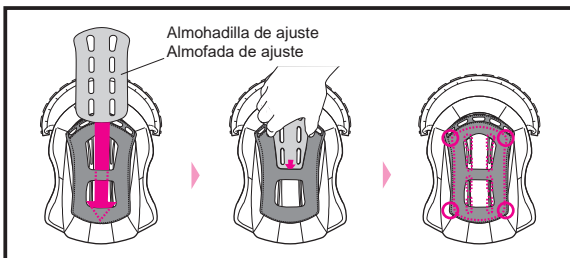

Lista de componentes

Estes componentes opcionais estão disponíveis para reparação ou substituição.

Para substituir os componentes, ler o Manual de Instruções incluído na respetiva embalagem.

- Viseira CNS-3C
- Para-sol QSV-2
- Película anti-embacante
- Proteção do queixo
- Respiradouro
- Entrada de ar superior
- Saída de ar superior
- Chumaço central
- Chumaços laterais (conjunto esquerdo e direito)
- Proteção da correia do queixo (conjunto esquerdo e direito)
- Chumaços para orelhas (conjunto esquerdo e direito)
- Tampas da base do intercomunicador (conjunto esquerdo e direito)
- Tampa da caixa da bateria (filtro incluído)

Peças opcionais NEOTEC 3

Almofadas para ajuste à cabeça (opcional)

Ao conduzir durante longos períodos, poderá sentir algum aperto nas áreas dianteira, traseira, esquerda ou direita do capacete. Neste caso, pode alterar o ajuste inserindo a almofada de ajuste opcional na parte superior da almofada central.

Insira a almofada de ajuste através da abertura na parte superior, como mostrado no desenho.

Nota 1. Depois de introduzir a almofada, verifique se a almofada está bem colocada nos quatro cantos.

Nota 2. Este é um tamanho comum de almofadas para ajuste de encaixe.

Διαβάστε πρώτα τις ακόλουθες οδηγίες	Przeczytaj to najpierw	92
Έλεγχος του περιεχομένου συσκευασίας	Kontrola zawartości opakowania	93
Περιγραφή των στοιχείων του κράνους	Opis części	94
Σύστημα εξαερισμού	System wentylacyjny	95
Άνοιγμα και κλείσιμο του καλύμματος προσώπου	Otwieranie i zamykanie osłony twarzy	96
Προστατευτικό υποσιάγωνο	Osłona szczęki	97
Επιρίνιο	Osłona ust	98
Ζελατίνα τύπου CNS-3C	Osłona CNS-3C	99
Σημαντική Ειδοποίηση σχετικά με τη Χρήση της Ζελατίνης CNS-3C	Ważna informacja dotycząca osłony CNS-3C	103
Εφαρμογή λαδιού σιλικόνης	Używanie oleju silikonowego	104
Σύστημα εξαερισμού κατά του θαμπώματος της ζελατίνης	System wentylacyjny zapobiegający zaparowaniu	105
Εργαλείο για Σέρβις	Narzędzie serwisowe	105
Εσωτερική ζελατίνα για τον ήλιο η οποία πληροί το πρότυπο ποιότητας QSV-2	Osłona przeciwsłoneczna QSV-2	106
Σημαντική Ειδοποίηση σχετικά με τη Χρήση της Ζελατίνης Προστασίας από τον Ήλιο QSV-2	Ważne uwagi dotyczące obchodzenia się z osłoną przeciwsłoneczną QSV-2	108
Αντανακλαστικά αυτοκόλλητα	Naklejki odblaskowe	109
Αντιθαμβωτική ζελατίνα	Wkładka nieparująca	110
Αντικατάσταση των εσωτερικών στοιχείων	Wymiana części wewnętrznych	111
Αφαίρεση και τοποθέτηση των εσωτερικών στοιχείων	Zdejmowanie i zakładanie części wewnętrznych	112
Σημείωμα σχετικά με τη χρήση των εσωτερικών στοιχείων	Ważna informacja dotycząca części wewnętrznych	116
Κατά την τοποθέτηση της ειδικής ενδοεπικοινωνίας για τη NEOTEC 3	W przypadku instalacji interkomu przeznaczonego do NEOTEC 3	117
Άλλες υποδείξεις προσοχής	Inne ostrzeżenia	119
Λίστα ανταλλακτικών	Wykaz części	120
NEOTEC 3 Προαιρετικά Εξαρτήματα	Części opcjonalne NEOTEC 3	120

Διαβάστε πρώτα τις ακόλουθες οδηγίες

Αυτό το προϊόν είναι ένα κράνος μηχανής.

Μην το χρησιμοποιείτε για άλλο σκοπό εκτός από την οδήγηση μηχανής. Σε περίπτωση χρήσης του κράνους για άλλο σκοπό, ενδέχεται να μην προσφέρει αρκετή προστασία σε περίπτωση ατυχήματος.

Κανένα κράνος δεν προστατεύει τον οδηγό από όλους τους προβλέψιμους κινδύνους κατά την οδήγηση με υψηλή ή χαμηλή ταχύτητα.

Για να παρέχει μέγιστη προστασία του κρανίου, το κράνος πρέπει να εφαρμόζει σωστά και το σύστημα συγκράτησης του κράνους στο κεφάλι πρέπει να δεθεί καλά κάτω από το σαγόνι. Το κράνος πρέπει να εφαρμόζει καλά στο κεφάλι και ταυτόχρονα να έχει τη δυνατότητα να περιστραφεί. Εάν το κράνος σας είναι πολύ μεγάλο, μπορεί να γλιστρήσει στο κεφάλι σας ενώ οδηγείτε με αποτέλεσμα το κράνος σας να εμποδίσει την όρασή σας ή να αφαιρεθεί σε ένα ατύχημα με αποτέλεσμα προσωπικό τραυματισμό ή θάνατο. Για να μάθετε να φοράτε σωστά το κράνος και να το ασφαλίσετε, διαβάστε το βιβλιαράκι «Η σωστή χρήση του κράνους» που θα βρείτε μαζί με τη συσκευασία του κράνους.

Το περιεχόμενο του περιγράφεται στις παρούσες οδηγίες χρήσης υπόκειται σε αλλαγές χωρίς προειδοποίηση.

Οι απεικονίσεις στις παρούσες οδηγίες χρήσης ενδέχεται να διαφέρουν από το προϊόν στην πραγματικότητα.

Τα πνευματικά δικαιώματα για τις παρούσες οδηγίες χρήσης ανήκουν στην εταιρία SHOEI CO., LTD. Απαγορεύεται αυστηρά η ανατύπωση και η αντιγραφή τους χωρίς γραπτή άδεια.

Przeczytaj to najpierw

Opisany tu produkt jest kaskiem motocyklowym.

Nie używaj go do żadnych innych czynności poza jazdą motocyklem. Używanie kasku do innego celu może nie zapewnić dostatecznej ochrony w razie wypadku.

Żaden kask nie jest w stanie ochronić przed wszelkimi możliwymi rodzajami uderzeń przy niskich i wysokich szybkościach.

Warunkiem maksymalnej ochrony głowy jest poprawne dopasowanie kasku i prawidłowe zamknięcie systemu mocującego kask pod podbródkiem. Prawidłowo włożony na głowę kask powinien zapewniać dostateczne pole widzenia na boki. Jeśli kask jest za duży, może przesuwać się na głowie podczas jazdy, powodując zasłanianie widoku, lub też spaść podczas wypadku, prowadząc do obrażeń ciała lub śmierci. Aby nauczyć się poprawnie nosić i zabezpieczać kask, zapoznaj się z broszurką „Prawidłowe używanie kasku”, znajdującą się w opakowaniu razem z kaskiem.

Zastrzegamy sobie prawo do zmian w treści niniejszej instrukcji bez wcześniejszego powiadomienia.

Ilustracje zawarte w instrukcji mogą się różnić od rzeczywistego produktu.

Właścicielem praw autorskich do niniejszej instrukcji jest firma SHOEI CO., LTD. Powielanie i kopiowanie niniejszej instrukcji bez uprzedniej pisemnej zgody jest zabronione.

Έλεγχος του περιεχομένου συσκευασίας

Μόλις ανοίξετε το κουτί συσκευασίας, επιβεβαιώστε ότι συμπεριλαμβάνει όλα τα απαραίτητα μέρη και εξαρτήματα.

1. Κράνος
2. Αντιθαμβωτική ζελατίνα
3. Επιρίνιο
4. Θήκη κράνους
5. Οδηγίες χρήσεως
6. «Η σωστή χρήση του κράνους»
7. Προειδοποιητικό Αυτοκόλλητο (Ετικέτα E-3: για Προϊόντα ECE R22)
8. Αυτοκόλλητα με το σήμα κατατεθέν της SHOEI (2)
9. Λάδι Σιλικόνης
10. Πείρος της αντιθαμβωτικής ζελατίνας
11. Εργαλείο για Σέρβις
12. Αντανακλαστικά αυτοκόλλητα (για τη Γαλλία και τη Χιλή)

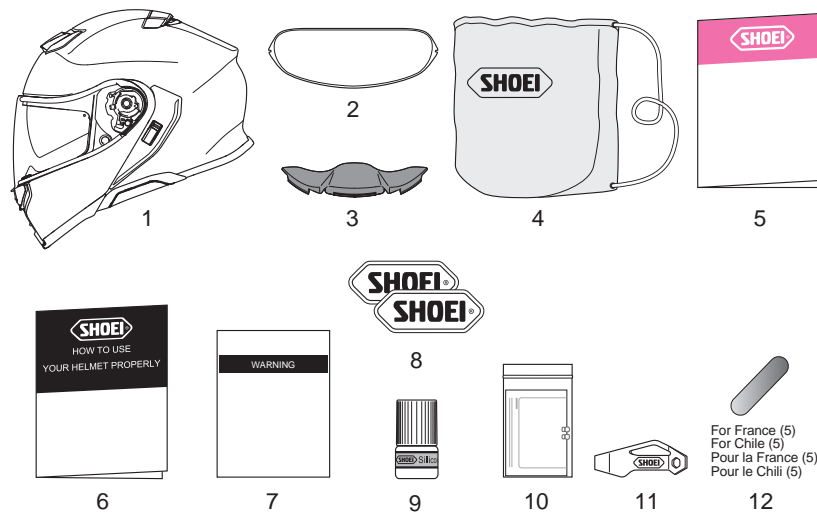

Συνιστάται να κρατήσετε το κουτί συσκευασίας και το υλικό συσκευασίας, σε περίπτωση που θα χρειαστεί να αποστείλετε για επισκευή το κράνος ή μέρη του κράνους. Σε περίπτωση που θέλετε να διαθέσετε αυτά τα υλικά, παρακαλούμε να ακολουθήσετε τους αντίστοιχους νόμους και τις προδιαγραφές.

Kontrola zawartości opakowania

Po otwarciu pudełka sprawdź, czy zawiera ono wszystkie części i akcesoria.

1. Kask
2. Wkładka nieparująca
3. Osłona ust
4. Torba na kask
5. Instrukcja użytkowania
6. „Prawidłowe używanie kasku”
7. Naklejka ostrzegawcza (etykieta E-3: dla produktów ECE R22)
8. Naklejane logo SHOEI (2)
9. Olej silikonowy
10. Sworzeń wkładki nieparującej
11. Narzędzie serwisowe
12. Naklejki odbłaskowe (dla Francji i Chile)



Zalecamy zachowanie pudełka i zawartych w nim materiałów ochronnych na wypadek konieczności odesłania produktu lub jego części do naprawy. Jeżeli chcesz usunąć te materiały, zastosuj się do obowiązujących przepisów.

Περιγραφή των στοιχείων του κράνους

1. Κουμπί καλύμματος προσώπου
2. Κάλυμμα προσώπου
3. Κάτω Εισαγωγή Αέρα
4. Σύστημα εξαερισμού κατά του θαμπώματος της ζελατίνας
5. Κουμπί Κλειδώματος Ζελατίνας
6. Ζελατίνα CNS-3C
7. Ζελατίνα προστασίας από τον ήλιο QSV-2
8. Αντικραδασική Επένδυση
9. Πάνω Εισαγωγή Αέρα
10. Κέλυφος
11. Βάση Ζελατίνας
12. Μοχλός Ζελατίνας Προστασίας από τον Ήλιο
13. Εξαγωγή Αέρα Κορυφής
14. Κάλυμμα Θήκης Μπαταρίας
15. Κάλυμμα Βάσης Ενδοεπικοινωνίας
16. Υποσιάγωνο
17. Κάλυμμα Σαγονιού

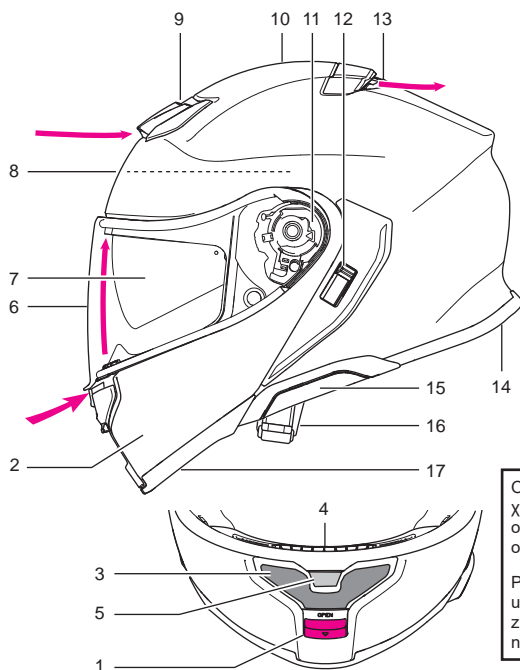

Δεξιά
Prawa

Αριστερά
Lewa

Οι όροι «δεξιά» και «αριστερά» χρησιμοποιούνται βάσει της οπτικής γωνίας του αναβάτη ο οποίος φοράει το κράνος.

Pojęcia „z prawej” i „z lewej” strony użyte w instrukcji należy rozumieć z punktu widzenia kierowcy noszącego kask.

Opis części

1. Przycisk osłony twarzy
2. Osłona twarzy
3. Dolny wlot powietrza
4. System wentylacyjny zapobiegający zaparowaniu
5. Przycisk blokowania osłony
6. Osłona CNS-3C
7. Osłona przeciwsłoneczna QSV-2
8. Wkładka absorbująca siłę uderzenia
9. Górny wlot powietrza
10. Skorupa
11. Podstawa osłony
12. Dźwignia osłony przeciwsłonecznej
13. Górny wylot powietrza
14. Pokrywa komory baterii
15. Pokrywa podstawy interkomu
16. Pasek na podbródek
17. Osłona szczęki

Σύστημα εξαερισμού

Χωρίς επιρίνιο / Bez osłony ust

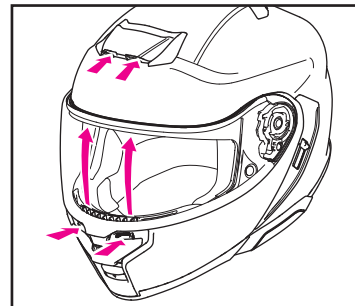

Με επιρίνιο / Z osłoną ust

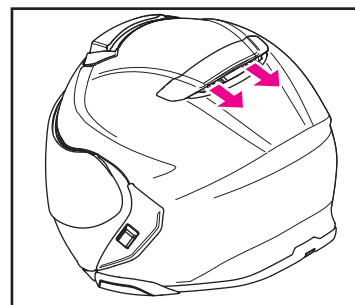
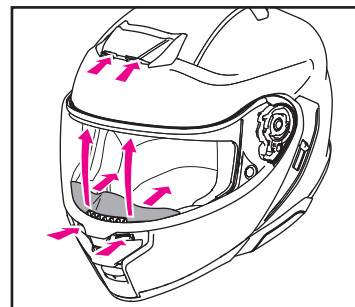

System wentylacyjny

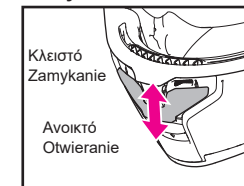
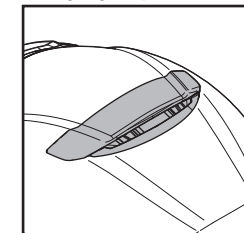
Πάνω Εισαγωγή Αέρα
Γόρny wlot powietrzaΚάτω Εισαγωγή Αέρα
Dolny Wlot PowietrzaΕξαγωγή Αέρα Κορυφής
Γόρny wylot powietrza

Σημείωση: Δεν υπάρχει μηχανισμός χειροκίνητου ανοίγματος/κλεισίματος των αεραγωγών.

Uwaga: Nie ma mechanizmu ręcznego otwierania/zamykania otworów wentylacyjnych.



Οι ανοικτοί αεραγωγοί του κράνους έχουν ως αποτέλεσμα την αύξηση της έντασης των θορύβων.



Ο άνοιγμα των αεραγωγών του κράνους μπορεί να αυξήσει το επίπεδο θορύβου.

Άνοιγμα και κλείσιμο του καλύμματος προσώπου

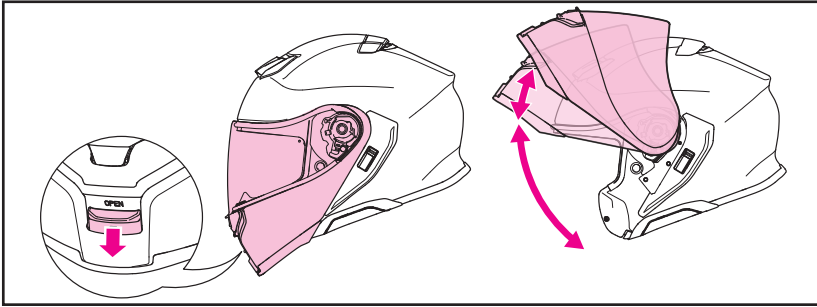

Μπορείτε να ανοίξετε και να κλείσετε το κάλυμμα προσώπου με μία κίνηση. Για να ανοίξετε το κάλυμμα προσώπου, τραβήξτε προς τα κάτω το κουμπί στη μέση του κάτω μέρους του καλύμματος προσώπου και ξεκουμπώστε την ασφάλεια. Ανασηκώστε και μετακινήστε το κάλυμμα προσώπου με κυκλική κίνηση μέχρι να ακούσετε το χαρακτηριστικό ήχο ασφάλισης όταν σταματήσει στο πρώτο επίπεδο. Το κάλυμμα προσώπου μπορεί να ασφαλιστεί στην ανοικτή θέση συνεχίζοντας τη μετακίνηση του καλύμματος προσώπου μέχρι να ασφαλίσει στο δεύτερο επίπεδο. Για να κλείσετε το κάλυμμα προσώπου, τραβήξτε το προσεκτικά με κυκλική κίνηση προς τα κάτω, μέχρι να ακούσετε το κλικ καθώς κλείνει η ασφάλειά του.

⚠️ ΠΡΟΕΙΔΟΠΟΙΗΣΗ

- Η ασφάλιση του καλύμματος προσώπου δεν αποτελεί μηχανισμό ασφάλισης και δεν διατηρεί πλήρως την ανοικτή κατάσταση. Η οδήγηση με ανοικτό το κάλυμμα προσώπου μπορεί να δημιουργήσει αντίσταση του ανέμου, προκαλώντας το κλείσιμο του καλύμματος προσώπου. Αυτό μπορεί να εμποδίσει την ορατότητα σας και να είναι πολύ επικίνδυνο. Να έχετε πάντα το κάλυμμα προσώπου κλειστό και ασφαλισμένο ενώ οδηγείτε τη μοτοσικλέτα σας.
- Μην αφαιρείτε το κάλυμμα προσώπου από το κράνος. Σε περίπτωση που χρειαστεί να προσαρμόσετε το κάλυμμα προσώπου ή τη ζελατίνα, επικοινωνήστε με τον κοντινό σας τοπικό αντιπρόσωπο της SHOEI.
- Μη πιέζετε το κουμπί κλείνοντας το κάλυμμα προσώπου, καθώς έτσι η ασφάλεια κινδυνεύει να μην κομπιτώνει σωστά. Ένα κάλυμμα προσώπου που δεν έχει κλείσει σωστά μπορεί να ανοίξει αναπάντητα κατά την οδήγηση και να οδηγήσει σε ατύχημα. Κάθε φορά που κλείνετε το κάλυμμα προσώπου πρέπει να ελέγχετε εάν έχει κλείσει σωστά η ασφάλειά του.
- Όταν μεταφέρετε το κράνος, βεβαιωθείτε ότι έχετε κλειστό το κάλυμμα προσώπου και ελέγξτε αν είναι κλειδωμένο. Αν μεταφέρετε το κράνος με το κάλυμμα προσώπου ξεκλειδωτό μπορεί να προκληθεί απότομο άνοιγμα του καλύμματος προσώπου, και το κράνος ενδέχεται να υποστεί πτώση ή ζημιά.
- Μην ανοίξετε ή κλείνετε το κάλυμμα προσώπου από το υποσιγάγwyno, καθώς το υποσιγάγwyno κινδυνεύει να βγει.

Otwieranie i zamykanie osłony twarzy

Osłonę twarzy można otwierać i zamykać jednym dotknięciem. Aby utworzyć osłonę twarzy, pociągnij w dół przycisk znajdujący się pośrodku, u dołu osłony twarzy i zwolnij blokadę. Podnoś osłonę twarzy do chwili usłyszenia kliknięcia wskazującego na zatrzasknięcie pierwszej blokady. Osłonę twarzy można zabezpieczyć w położeniu otwartym, podnosząc ją dalej, aż do usłyszenia kliknięcia wskazującego na zatrzasknięcie drugiej blokady. Aby zamknąć osłonę twarzy, delikatnie opuszczaj ją na dół do chwili usłyszenia kliknięcia stopera.

⚠️ OSTRZEŻENIE

- Blokada osłony twarzy nie jest mechanizmem ryglującym i nie utrzymuje całkowicie osłony w stanie otwartym. Jazda z otwartą osłoną twarzy może powodować powstanie oporu powietrza, który zamknie osłonę twarzy. Może to ograniczyć widoczność i być bardzo niebezpieczne. Podczas jazdy motocyklem osłona twarzy musi być zawsze zamknięta i zablokowana.
- Nie zdejmuj osłony twarzy z kasku. W razie potrzeby wyregulowania osłony twarzy lub osłony, skontaktuj się z najbliższym dealerem SHOEI.
- Nie przytrzymuj przycisku podczas zamykania osłony twarzy. W tej sytuacji osłona twarzy może się nie zablokować. Niezablokowana osłona twarzy może się nagle otworzyć w czasie jazdy i spowodować wypadek. Po zamknięciu osłony twarzy upewnij się, że blokada została zamknięta.
- W razie przenoszenia kasku dopilnuj, aby osłona twarzy była zamknięta i sprawdź, czy osłona jest zablokowana w położeniu zamkniętym. Przenoszenie kasku w otwartą osłoną twarzy może prowadzić do nagłego otwarcia osłony twarzy oraz upuszczenia lub uszkodzenia kasku.
- Nie otwieraj i nie zamykaj osłony twarzy chwytając za osłonę szczęki. Osłona szczęki może się oderwać.

Προστατευτικό υποσιγάγwyno

Η τοποθέτηση του καλύμματος σαγονιού περιορίζει την εσφρή ανέμου στην περιοχή του πηγουνιού. Μειώνει επίσης τον θόρυβο του ανέμου. Το κάλυμμα σαγονιού είναι αφαιρούμενο. Ακολουθήστε την παρακάτω διαδικασία για να τοποθετήσετε και να αφαιρέσετε το κάλυμμα σαγονιού.

Αφαίρεση του προστατευτικού υποσιγάγwyno

Το κάλυμμα σαγονιού εισάγεται στη βάση στο κάτω άκρο του καλύμματος προσώπου και στερεώνεται με δύο καρφίτσες. Βασιστείτε στην εικόνα κατά την αφαίρεσή του. Ανασηκώστε τη βάση του καλύμματος προσώπου από τα σημεία κοντά στο δεξί και στο αριστερό καρφάκι και απομακρύνετε όλα τα καρφάκια που διαπερνάνε τη βάση του υποσιγάγwyno. Τραβήξτε το υποσιγάγwyno και αφαιρέστε το από τη δεξιά και την αριστερή πλευρά.

Τοποθέτηση του προστατευτικού υποσιγάγwyno

Ανασηκώστε τη βάση του καλύμματος προσώπου (στο κάτω μέρος του καλύμματος προσώπου) και εισχωρήστε τη βάση του προστατευτικού υποσιγάγwyno στο κενό που έτσι δημιουργήθηκε, όπως φαίνεται στην εικόνα. Στο εσωτερικό μέρος της βάσης του καλύμματος προσώπου υπάρχουν καρφάκια, τα οποία πρέπει να περάσετε από τις τρύπες της βάσης του προστατευτικού υποσιγάγwyno. Εφαρμόστε το υποσιγάγwyno στη δεξιά και την αριστερή πλευρά.

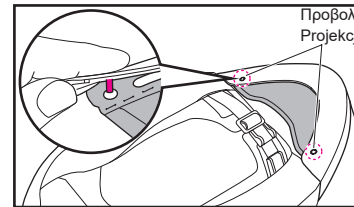

⚠️ ΠΡΟΕΙΔΟΠΟΙΗΣΗ

- Παρακαλούμε να έχετε υπόψη κατά την οδήγηση ότι η χρήση του προστατευτικού υποσιγάγwyno μειώνει τους θορύβους από κοντινά σας οχήματα.
- Μη τραβάτε το υποσιγάγwyno όσο τα καρφάκια εφαρμόζουν ακόμη στις τρύπες, ενδεχομένως να προκαλέσετε ζημίες στο υποσιγάγwyno ή στη βάση του καλύμματος προσώπου.
- Μη κουβαλάτε ή κρατάτε το κράνος από το λουράκι σαγονιού. Το λουράκι σαγονιού κινδυνεύει να κοπεί, έτσι ώστε να πέσει το κράνος.

Osłona szczęki

Zainstalowanie osłony szczęki ogranicza dopływ powietrza do okolic podbródka. Ogranicza również szum wiatru. Osłona szczęki jest odpinana. Postępuj zgodnie z poniższą procedurą, aby zamontować i zdemontować osłonę podbródka.

Zdejmowanie osłony szczęki

Osłona szczęki jest wstawiana w płytkę na dolnej krawędzi osłony twarzy i mocowana dwoma sworzniami. Zobacz rysunek. Podnieś płytę osłony twarzy w pobliżu jej lewego i prawego sworznia i wyjmij sworznie przechodzące przez płytę osłony szczęki. Wyciągnij osłonę szczęki. Zdejmij osłonę szczęki z prawej i z lewej strony.

Zakładanie osłony szczęki

W sposób pokazany na rysunku podnieś płytę osłony twarzy (przy dolnej krawędzi osłony twarzy) i wsuń płytę osłony szczęki do powstającej szczeliny. Po wewnętrznej stronie płyty osłony twarzy znajdują się sworznie. Wsuń je do otworów płyty osłony szczęki. Zamocuj osłonę szczęki z prawej i z lewej strony.

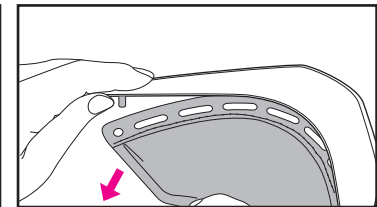

⚠️ OSTRZEŻENIE

- Przy założonej osłonie szczęki odgłosy powodowane przez inne pojazdy będą cichsze. Należy o tym pamiętać podczas jazdy.
- Nie ciągnij za osłonę szczęki, gdy są zamontowane sworznie. Może to uszkodzić osłonę szczęki lub płytę osłony twarzy.
- Nie noś i nie trzymaj kasku za osłonę szczęki. Osłona szczęki może się oderwać i kask może упаć na ziemię.

Η τοποθέτηση του επιρινίου αλλάζει τη ροή του αέρα από την κάτω εισαγωγή αέρα. Αυτό κατευθύνει τον αέρα γύρω από το στόμα σας και μειώνει επίσης το θόλωμα της ζελατίνας που προκαλείται από την αναπνοή.

Ακολουθήστε την παρακάτω διαδικασία για να εγκαταστήσετε και να αφαιρέσετε το επιρίνιο.

Τοποθέτηση του επιρινίου

Όπως φαίνεται στην εικόνα, τοποθετήστε το επιρίνιο στον χώρο μεταξύ του συστήματος εξαερισμού κατά του θαμπώματος της ζελατίνας και της αντικραδασμικής επένδυσης.

Αφαίρεση του επιρινίου

Τραβήξτε το επιρίνιο από τον χώρο μεταξύ του συστήματος εξαερισμού κατά του θαμπώματος της ζελατίνας και της αντικραδασμικής επένδυσης. Καθώς τραβάτε το επιρίνιο, ενδέχεται να βγάλετε και το πίσω μέρος του πλαισίου. Στην περίπτωση αυτή, πιάστε το πλαίσιο με τα δύο δάχτυλα και επαναφέρετέ το στη θέση του.

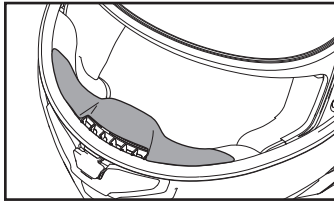
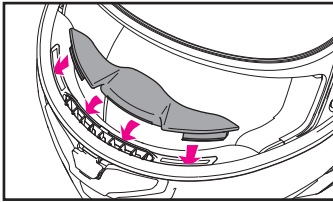

ΠΡΟΕΙΔΟΠΟΙΗΣΗ

Μη κουβαλάτε ή κρατάτε το κράνος από το επιρίνιο. Το επιρίνιο κινδυνεύει να βγει και να πέσει το κράνος.

ΟΣΤΡΕΖΕΙΣΗ

Nie noś i nie trzymaj kasku za osłonę ust. Osłona ust może się oderwać i kask może упаść na ziemię.

Instalacja osłony ust zmienia przepływ powietrza z dolnego wlotu powietrza. Powoduje to kierowanie powietrza wokół ust motocyklisty i ogranicza parowanie osłony powodowane oddychaniem.

Postępuj zgodnie z poniższą procedurą, aby zamontować i zdemontować osłonę ust.

Zakładanie osłony ust

W sposób pokazany na rysunku, wstaw osłonę ust w szczelinę między systemem wentylacyjnym zapobiegającym zaparowaniu, a wkładką absorbującą siłę uderzenia.

Zdejmowanie osłony ust

Wyciągnij osłonę ust ze szczeliny między systemem wentylacyjnym zapobiegającym zaparowaniu, a wkładką absorbującą siłę uderzenia. Przy wyciąganiu osłony ust może się odłączyć tylna część zawijki wizjera. Jeżeli tak się stanie, chwyć zawijkę wizjera między kciuk i palec wskazujący i wcisnij ją z powrotem na miejsce.



Κατά την πρώτη χρήση της ζελατίνας μετά την αγορά, αφαιρέστε την προστατευτική μεμβράνη.

Εάν τραβήξετε τη ζελατίνα CNS-3C εντελώς προς τα κάτω, θα κλειδωθεί.

Συνιστάται η ζελατίνα να παραμένει στη θέση αυτή κατά την οδήγηση (Εικόνα 1).

Η οδήγηση με χαμηλή ταχύτητα με το κλειδίωμα ζελατίνας απελευθερωμένο και τη ζελατίνα ελαφρώς ανοικτή όπως φαίνεται στην Εικόνα 2, μπορεί να κυκλοφορήσει αέρας μέσα στο κράνος.

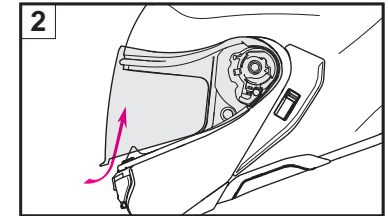
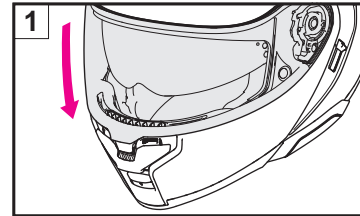

ΠΡΟΕΙΔΟΠΟΙΗΣΗ

Η οδήγηση με υψηλή ταχύτητα με τη ζελατίνα ελαφρώς ανοικτή, όπως φαίνεται στην Εικόνα 2, μπορεί να προκαλέσει απροσδόκητο άνοιγμα της ζελατίνας, κάτι που είναι εξαιρετικά επικίνδυνο. Μην χρησιμοποιείτε την ελαφρώς ανοικτή θέση κατά την οδήγηση σε υψηλές ταχύτητες.

ΟΣΤΡΕΖΕΙΣΗ

Jazda z wysoką prędkością z osłoną lekko otwartą zgodnie z rysunkiem 2 może spowodować nagłe otwarcie osłony, co jest niezwykle niebezpieczne. Nie używać pozycji nieznacznie otwartą podczas jazdy z wysoką prędkością.

Άνοιγμα της Ζελατίνας CNS-3C

Πιέστε το κουμπί κλειδώματος της ζελατίνας για να απελευθερώσετε το κλειδίωμα και ανοίξτε τη ζελατίνα κρατώντας το κουμπάκι της ζελατίνας.

Οτwieranie osłony CNS-3C

Naciśnij przycisk blokady osłony, aby ją odblokować, a następnie otwórz osłonę, trzymając za język osłony.

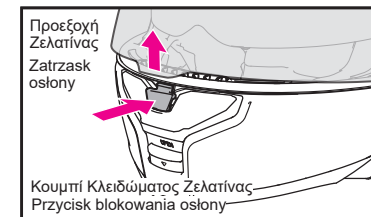

Ελληνικά

Αφαίρεση της Ζελατίνας CNS-3C

1. Ανοίξτε τη ζελατίνα CNS-3C στην εντελώς ανοικτή θέση (Εικόνα 1).
2. Ενώ τραβάτε προς τα κάτω τη σκανδάλη, ανασηκώστε και στρέψτε τη ζελατίνα προς τα πάνω κρατώντας την κάτω άκρη για να απελευθερώσετε το άγκιστρο A (Εικόνα 2). Όταν απελευθερωθεί το άγκιστρο A, ταυτόχρονα θα απελευθερωθεί και το άγκιστρο B.
3. Τραβήξτε ελαφρά προς τα κάτω τη ζελατίνα και, στη συνέχεια, αφαιρέστε το άγκιστρο C από το λούκι άγκιστρου (Εικόνα 3).
4. Ακολουθήστε την ίδια διαδικασία για να την αφαιρέσετε από την άλλη πλευρά.

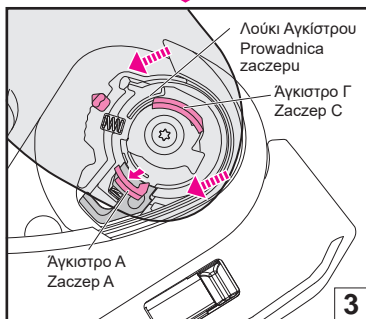
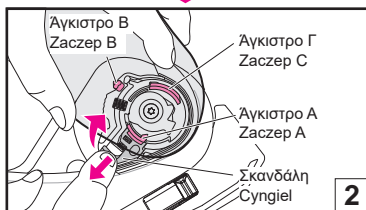
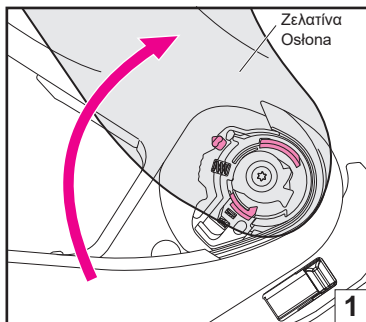

Polski

Zdejmowanie osłony CNS-3C

1. Przetwórz osłonę CNS-3C w całkowicie otwarte położenie (rysunek 1).
2. Pociągając cyngiel w dół, podnieś osłonę, trzymając za jej dolną krawędź, aby zwolnić zaczep A (rysunek 2). Zwolnienie zaczepu A spowoduje jednoczesne zwolnienie zaczepu B.
3. Pociągnij osłonę lekko w dół, a następnie zdejmij zaczep C z prowadnicy zaczepu (rysunek 3).
4. Wykonaj te same czynności, aby zdjąć drugą stronę.

Ελληνικά

Τοποθέτηση της Ζελατίνας CNS-3C

1. Προσαρμόστε τη ζελατίνα στην πλήρως ανοικτή θέση (Εικόνα 4) και εισάγετε το άγκιστρο B στο γρανάζι (Εικόνα 5).
2. Πιέστε τα άγκιστρα A και Γ όπως στην Εικόνα 6 για να στερεώσετε τα άγκιστρα στο λούκι άγκιστρου.
3. Ακολουθήστε την ίδια διαδικασία για να τοποθετήσετε την άλλη πλευρά.
4. Επιβεβαιώστε ότι το άγκιστρο της ζελατίνας και το γρανάζι εφαρμόζουν καλά στη βάση της ζελατίνας.

! ΠΡΟΕΙΔΟΠΟΙΗΣΗ

Αν το άγκιστρο και το γρανάζι δεν έχουν στερεωθεί καλά στη βάση της ζελατίνας, η ζελατίνα κινδυνεύει να αποσπαστεί κατά την οδήγηση, προκαλώντας απρόσμενο ατύχημα. Έπειτα από την τοποθέτηση της ζελατίνας CNS-3C, ανοιγοκλείστε τη μερικές φορές για να επιβεβαιώσετε ότι το άγκιστρο και το γρανάζι εφαρμόζουν σταθερά. Επιβεβαιώστε, με τη ζελατίνα κλειστή, ότι η προεχόμενη της ζελατίνας έχει κουμπώσει καλά με το άγκιστρο.

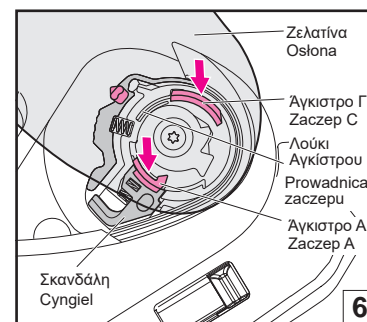
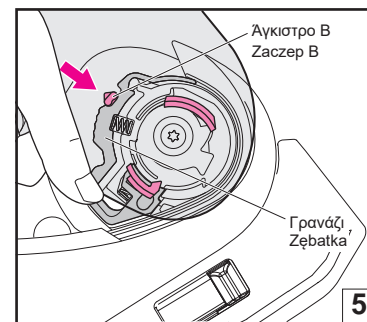
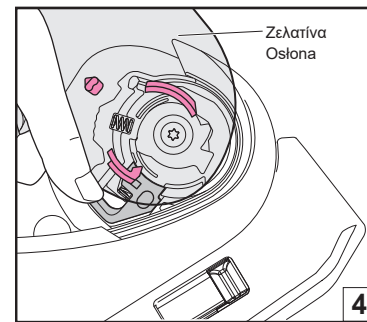

Polski

Zakładanie osłony CNS-3C

1. Ustaw osłonę w całkowicie otwartym położeniu (rysunek 4) i włóż zaczep B w zębatkę (rysunek 5).
2. Wciśnij zaczepy A i C zgodnie z rysunkiem 6, aby zamocować je na prowadnicy zaczepu.
3. Wykonaj te same czynności, aby założyć drugą stronę.
4. Sprawdź, czy zaczep osłony i zębarka są poprawnie wprowadzone do podstawy osłony.

! OSTRZEŻENIE

Jeżeli zaczep i zębarka nie zostaną poprawnie zamocowane w podstawie osłony, osłona może się odłączyć w czasie jazdy i spowodować wypadek. Po założeniu osłony CNS-3C otwórz i zamknij ją kilka razy, aby upewnić się, że zaczep i zębarka są poprawnie zamocowane. Przy całkowicie zamkniętej osłonie upewnij się, że zatrzask osłony jest zablokowany przez zaczep.

ΠΡΟΕΙΔΟΠΟΙΗΣΗ

Διαβάστε προσεκτικά τις οδηγίες και τις προειδοποιήσεις στο εγχειρίδιο οδηγιών χρήσης πριν από τη χρήση αυτής της ζελατίνας. Είναι δική σας ευθύνη να διασφαλίσετε ότι η χρήση αυτής της ζελατίνας συμμορφώνεται με κάθε κρατική ή τοπική νομοθεσία.

- Η αναλογία μετάδοσης φωτός των ζελατινών Spectra (Φάσμα) (με καθρέφτη) και Dark Smoke είναι μικρότερη από αυτήν που απαιτεί η ECE R22/06. Επομένως, δεν είναι εγκεκριμένες. Ωστόσο, όταν χρησιμοποιούνται στην οδήγηση σε πορεία για μεγάλο χρονικό διάστημα κάτω από έντονη ηλιακή ακτινοβολία, μπορούν να μειώσουν την κόραση των ματιών σας περισσότερο σε σύγκριση με μια εγκεκριμένη ζελατίνα.
- Οι σκούρες ή με καθρέφτη ζελατινές μειώνουν τη διαπερατότητα του φωτός και μπορεί να επηρεάσουν την όραση που αναβάτη σε ορισμένες περιπτώσεις αυξάνοντας την πιθανότητα σύγκρουσης με αποτέλεσμα τραυματισμό ή θάνατο.
- Μην χρησιμοποιείτε ποτέ μια σκούρα ή με καθρέφτη ζελατίνα τη νύχτα, σε τούνελ, σε βροχή, ομίχλη ή σε άλλες σκοτεινές ή χαμηλής ορατότητας συνθήκες. Αυτές οι ζελατινές προορίζονται για χρήση αποκλειστικά κατά τη διάρκεια της ημέρας.
- Μην χρησιμοποιείτε μια σκούρα ή με καθρέφτη ζελατίνα μαζί με την ζελατίνα προστασίας από τον ήλιο του κράνους, γυαλιά ηλίου ή οποιοδήποτε άλλο προϊόν που μειώνει τη φωτοπερατότητα. Αυτό μπορεί να εμποδίσει την ορατότητά σας και να είναι πολύ επικίνδυνο.
- Όταν η αντιθαμβωτική ζελατίνα με επιβραδυντικό ομίχλης είναι τοποθετημένη σε αυτές τις ζελατινές, η αναλογία μετάδοσης φωτός μειώνεται το πολύ κατά 10%.

Όταν χρησιμοποιούνται μαζί η σκούρα ή με καθρέφτη ζελατίνα και η εσωτερική ζελατίνα προστασίας από τον ήλιο στις ΗΠΑ, δεν πληρούν τις προδιαγραφές φωτοπερατότητας, ο συντελεστής της οποίας ανέρχεται σε VESC-8*. Μην χρησιμοποιείτε τη σκούρα ή με καθρέφτη ζελατίνα στο κράνος σας όταν η χρήση της δεν πληροί τον συντελεστή φωτοπερατότητας VESC-8*. Σε αντίθετη περίπτωση, η περιορισμένη ορατότητα λόγω χρήσης της σκούρας ή με καθρέφτη ζελατίνας ενδέχεται να προκαλέσει σοβαρά ατυχήματα και να οδηγήσει σε σοβαρό τραυματισμό ή θάνατο.

VESC-8: Vehicle Equipment Safety Commission regulation NO.8 for motorcyclist eye protection (Οδηγία Αρ. 8 της Επιτροπής για την ασφάλεια κατά τη χρήση εξοπλισμού οχημάτων, σχετικά με την οπτική προστασία δικυκλιστών.)

Οι κανόνες αυτοί εφαρμόζονται στα 36 κράτη των ΗΠΑ, στα οποία ισχύει ο νόμος οπτικής προστασίας δικυκλιστών.

OSTRZEŻENIE

Przed rozpoczęciem korzystania z tej osłony uważnie przeczytaj instrukcje i ostrzeżenia w instrukcji obsługi. To użytkownik odpowiada za korzystanie z tej osłony zgodnie z prawem krajowym i lokalnym.

- Współczynnik przepuszczalności światła osłony Spectra (lustrzanej) i osłony Dark Smoke jest mniejszy niż wymagany przez ECE R22/06. Dlatego nie są one homologowane. Jednak gdy są używane podczas długiej jazdy na torze w silnym świetle słonecznym, mogą lepiej łagodzić zmęczenie oczu w porównaniu z homologowaną osłoną.
- Przyciemnione lub lustrzane osłony zmniejszają przepuszczalność światła i, w pewnych okolicznościach, mogą ograniczać motocyklicie widoczność, zwiększając ryzyko wypadku prowadzącego do obrażeń ciała lub śmierci.
- Nigdy nie używaj przyciemnionej ani lustrzanej osłony nocą, w tunelach, podczas opadów deszczu, we mgle lub w innych warunkach słabej widoczności. Te osłony są przeznaczone wyłącznie do użytku podczas dnia.
- Nie używaj przyciemnionej ani lustrzanej osłony w połączeniu z wbudowaną osłoną przeciwsłoneczną kasku, okularami przeciwsłonecznymi ani innym produktem zmniejszającym przepuszczalność światła. Może to ograniczyć widoczność i być bardzo niebezpieczne.
- Jeśli wkładka nieparująca opóźniająca parowanie jest przyłączona do tych osłon, współczynnik przepuszczalności światła zmniejsza się maksymalnie o 10%.

Jeżeli w USA stosowana jest przyciemniona lub lustrzana osłona wraz z osłoną przeciwsłoneczną, wymagania współczynnika przepuszczalności światła według normy VESC-8* nie są spełnione. Nie należy stosować przyciemnionej lub lustrzanej osłony kasku w sposób niezgodny z VESC-8*. W przeciwnym razie ograniczenie widoczności wywołane przyciemnioną lub lustrzaną osłoną może doprowadzić do wypadku i ciężkich obrażeń lub śmierci.

VESC-8 : Vehicle Equipment Safety Commission regulation NO.8 for motorcyclist eye protection (Przepis nr 8 VESC-8 Komisji Bezpieczeństwa Wyposażenia Pojazdów o ochronie oczu motocyklistów)

Ten przepis jest powszechnie zalecany i stosowany przez 36 stanów USA w przepisach o ochronie oczu motocyklistów.

Σημαντική Ειδοποίηση σχετικά με τη Χρήση της Ζελατίνας CNS-3C

- Ακαθαρσίες και γρατσουνιές στη ζελατίνα ενδέχεται να εμποδίσουν την ορατότητα κατά την οδήγηση και να είναι πολύ επικίνδυνο! Σε περίπτωση που η ζελατίνα CNS-3C λερωθεί ή γδαρθεί, σταματήστε αμέσως τη χρήση της. Αφαιρέστε τη ζελατίνα, και καθαρίστε τη ή προβείτε στην αντικατάστασή της.
- Καθαρίστε τη ζελατίνα CNS-3C με διάλυμα ήπιου, ουδέτερου σαπουνιού και νερού. Ξεπλύνετε με σκέτο νερό και στεγνώστε τη με μαλακό πανί. **Μη χρησιμοποιείτε τα ακόλουθα καθαριστικά προϊόντα: ζεστό νερό άνω των 40°C, αλατόνερο, όξινα ή αλκαλικά απορρυπαντικά, βενζίνη, διαλυτικά, άλλα οργανικά διαλυτικά, καθαριστικό τζαμιών και απορρυπαντικά που περιέχουν οργανικά διαλυτικά.** Σε περίπτωση χρήσης τέτοιων απορρυπαντικών υπάρχει κίνδυνος αλλοίωσης της χημικής σύστασης της ζελατίνας, και ενδεχόμενης μείωσης της ασφάλειας.
- Μην οδηγείτε με θολή ζελατίνα. Αυτό μπορεί να εμποδίσει την ορατότητά σας και να είναι πολύ επικίνδυνο. Σε περίπτωση που η ζελατίνα CNS-3C έχει θαμβώσει, ανοίξτε την κάτω εισαγωγή αέρα για να κυκλοφορήσει ο αέρας στο εσωτερικό του κράνους και να καθαρίσει η θόλωση της ζελατίνας. Η χρήση της αντιθαμβωτικής ζελατίνας είναι επίσης αποτελεσματική στο σταμάτημα του θαμπώματος.
- Χρησιμοποιείτε πάντα τη γνήσια αντιθαμβωτική ζελατίνα της SHOEI για την αντίστοιχη ζελατίνα. Για την τοποθέτηση της αντιθαμβωτικής ζελατίνας, παρακαλούμε να διαβάσετε τις οδηγίες που περιλαμβάνονται σε αυτήν.
- Αφαιρέστε την προστατευτική μεμβράνη πριν τη πρώτη χρήση της ζελατίνας.
- Μην κολλάτε αυτοκόλλητα ή κολλητική ταινία στο πεδίο ορατότητας της ζελατίνας.
- Εάν η ζελατίνα είναι δύσκολο να ανοίξει ή να κλείσει ή κάνει ήχο τριβής, απλώστε λάδι σιλικόνης στη στεφάνη του παραθύρου. Ανατρέξτε στην ενότητα «Χρήση του λαδιού σιλικόνης» για λεπτομέρειες σχετικά με τα σημεία εφαρμογής.

Ważna informacja dotycząca osłony CNS-3C

- Brud i zarysowania osłony mogą ograniczać widoczność w czasie jazdy, co jest bardzo niebezpieczne! Jeżeli osłona CNS-3C jest brudna lub porysowana, natychmiast przestań jej używać. Zdejmij i wyczyść osłonę albo wymień ją na nową.
- Osłonę CNS-3C należy czyścić wodą z delikatnym, obojętnym mydłem. Dobrze oplucz osłonę czystą wodą i wytrzyj suchą ściereczką. **Nie używaj żadnego z poniższych środków czyszczących: gorąca woda o temperaturze powyżej 40°C, woda słona, kwasowe lub zasadowe środki czyszczące, benzyna chemiczna, rozpuszczalniki, benzyna i inne rozpuszczalniki organiczne, środki do mycia szyb i inne środki czyszczące zawierające rozpuszczalniki organiczne.** Użycie jakiegokolwiek z powyższych środków może zmienić skład chemiczny osłony i zagrozić bezpieczeństwu.
- Nie prowadź motocykla z zaporowaną osłoną. Może to ograniczyć widoczność i być bardzo niebezpieczne. Jeżeli osłona CNS-3C jest zaporowana, otwórz dolny wlot powietrza, aby obieg powietrza w kasku usunął parę wodną z osłony. Zastosowanie wkładki nieparującej jest również skuteczne w powstrzymaniu parowania.
- Zawsze używaj oryginalnej wkładki nieparującej do odpowiedniej osłony. Aby zamontować wkładkę nieparującą, zapoznaj się z dołączoną do niej instrukcją.
- Przed pierwszym użyciem osłony zdejmij folię ochronną.
- Nie naklejaj żadnych naklejek w polu widzenia osłony.
- Jeśli otwieranie lub zamykanie osłony stanie się utrudnione lub jeśli osłona wydaje odgłos tarcia, nałóż olej silikonowy na zawijkę wizjera. Patrz „Stosowanie oleju silikonowego”, aby uzyskać szczegółowe informacje dotyczące miejsc nałożenia.

Εφαρμογή λαδιού σιλικόνης

Εφαρμόστε το λάδι σιλικόνης αφού σκουπίσετε τυχόν σκόνη και βρωμιά. Επίσης, σκουπίστε τυχόν περίσσεια λαδιού σιλικόνης μετά την εφαρμογή. Συνιστάται η τακτική συντήρηση για να εξασφαλιζέται συνεχής άνεση κατά τη χρήση του κράνους.

Εφαρμογή του λαδιού σιλικόνης στη στεφάνη του παραθύρου

Για να διατηρήσετε την πρόσφυση μεταξύ της ζελατίνης και της στεφάνης παραθύρου, εφαρμόστε μικρή ποσότητα του παρεχόμενου λαδιού σιλικόνης κατά μήκος της διακεκομμένης γραμμής. Εάν το λάδι σιλικόνης προσκολληθεί στη ζελατίνη, μπορεί να επηρεάσει την ορατότητα. Βεβαιωθείτε ότι έχετε σκουπίσει την περίσσεια λαδιού.

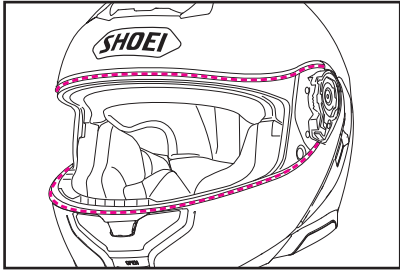

Εφαρμογή του λαδιού σιλικόνης στα γράναζια

Εάν η ζελατίνη ή το κάλυμμα προσώπου ανοίγει ή κλείνει με δυσκολία ή κάνει ήχο τριβής, εφαρμόστε μικρή ποσότητα από το παρεχόμενο λάδι σιλικόνης στο τμήμα που φαίνεται στην εικόνα.

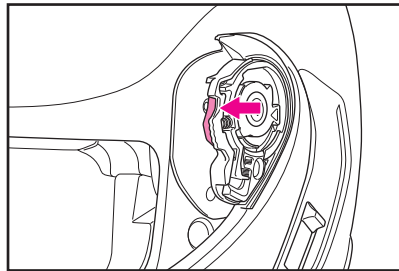

Używanie oleju silikonowego

Nalóż olej silikonowy po starciu wszelkiego pyłu i zanieczyszczeń. Ponadto, po nałożeniu oleju silikonowego zetrzyj jego nadmiar. Zaleca się regularne przeprowadzanie konserwacji, aby zapewnić zachowanie komfortowego korzystania z kasku.

Nakładanie oleju silikonowego na zawijkę wizjera

Aby utrzymać przyleganie osłony do zawijki wizjera, nałóż niewielką ilość dołączonego oleju silikonowego wzdłuż linii kropkowanej. Jeśli olej silikonowy przyklei się do osłony, może ograniczyć widoczność. Koniecznie zetrzyj nadmiar oleju.

Nakładanie oleju silikonowego na zębarki

Jeśli otwieranie lub zamykanie osłony kasku lub osłony twarzy stanie się utrudnione lub jeśli osłona wydaje odgłos tarcia, nałóż niewielką ilość dołączonego oleju silikonowego na część przedstawioną na rysunku.

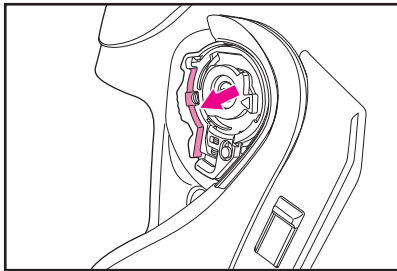

Σύστημα εξαερισμού κατά του θαμπώματος της ζελατίνης

Το φίλτρο αντιθαμβωτικού μπορεί να αφαιρεθεί για καθαρισμό.

Αφαίρεση του φίλτρου αντιθαμβωτικού

Τοποθετήστε το εργαλείο για σέρβις στο διάκενο μεταξύ του άγκιστρου του φίλτρου αντιθαμβωτικού συστήματος και του σκελετού κράνους και, στη συνέχεια, σηκώστε το αντιθαμβωτικό σύστημα προς τα πάνω (Εικόνα 1). Αφού ανυψωθεί ελαφρώς το τμήμα, τραβήξτε το προς τα έξω με το χέρι (Εικόνα 2).

Τοποθέτηση του φίλτρου αντιθαμβωτικού

Τοποθετήστε το φίλτρο αντιθαμβωτικού όπως φαίνεται στο σχέδιο και, στη συνέχεια, πιέστε το στη θέση του (Εικόνα 3).



Για να καθαρίσετε το τμήμα, τρίψτε το απαλά με μια μαλακή βούρτσα ενώ ξεπλένετε με νερό. Στεγνώστε καλά το τμήμα πριν το τοποθετήσετε ξανά στο κράνος.

System wentylacyjny zapobiegający zaparowaniu

Filtr systemu zapobiegającego zaparowaniu można wyjąć do czyszczenia.

Wyjmowanie filtra systemu wentylacyjnego zapobiegającego zaparowaniu

Włóż narzędzie serwisowe w szczelinę pomiędzy żeberkiem filtra systemu wentylacji zapobiegającego zaparowaniu, a skorupą, a następnie podważ system zapobiegający zaparowaniu do góry (Rysunek 1). Kiedy część zostanie lekko uniesiona, wyciągnij ją ręcznie (rysunek 2).

Wkładanie filtra systemu wentylacyjnego zapobiegającego zaparowaniu

Utóż filtr systemu wentylacyjnego zgodnie z rysunkiem, po czym wcisnij go na miejsce (rysunek 3).



Aby oczyścić część, delikatnie wyszorowaj ją miękką szczotką, oplukując ją wodą. Dobrze osuszyc część przed jej zamontowaniem z powrotem w kasku.

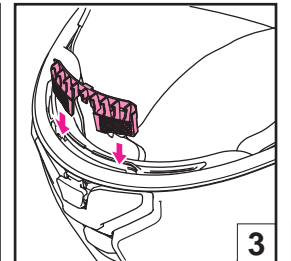
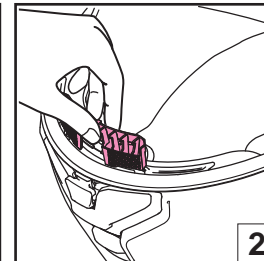
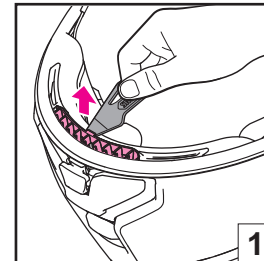

Εργαλείο για Σέρβις

Το εργαλείο για το σέρβις είναι το εργαλείο που πρέπει να χρησιμοποιείται στις ακόλουθες περιπτώσεις.

- Αφαίρεση του φίλτρου αντιθαμβωτικού (Ανατρέξτε στην ενότητα «Σύστημα εξαερισμού κατά του θαμπώματος της ζελατίνης».)
- Αφαίρεση της ζελατίνης προστασίας από τον ήλιο (Ανατρέξτε στην ενότητα «Αφαίρεση της Ζελατίνης Προστασίας από τον Ήλιο QSV-2.»)
- Αφαίρεση του καλύμματος βάσης ενδοσκοπικωνίας (Ανατρέξτε στην ενότητα «Κατά την τοποθέτηση της ειδικής ενδοσκοπικωνίας για την NEOTECS 3».)
- Προσαρμόζοντας την αντιθαμβωτική ζελατίνη (Δείτε την Εικόνα.)

Όταν προσαρμόζετε την αντιθαμβωτική ζελατίνη, διαβάστε το εγχειρίδιο οδηγιών που παρέχεται μαζί με αυτή.

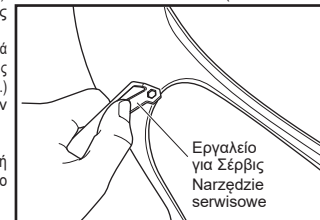

Εργαλείο για Σέρβις
Ναργέδιε
Ναργέδιε
Ναργέδιε
Ναργέδιε

Ναργέδιε serwisowe

Ναργέδιε serwisowe jest przeznaczone do użytku w następujących przypadkach.

- Wyjmowanie filtra systemu wentylacyjnego zapobiegającego zaparowaniu (Patrz „System wentylacyjny zapobiegający zaparowaniu”).
- Demontaż osłony przeciwsłonecznej (Patrz „Demontaż osłony przeciwsłonecznej QSV-2”).

- Demontaż pokrywy podstawy interkomu (Patrz „W przypadku instalacji interkomu przeznaczonego do NEOTECS 3”).
- Regulacja wkładki nieparującej (Patrz rysunek).

W razie regulacji wkładki nieparującej, przeczytaj instrukcję obsługi dołączonej do wkładki.

Εσωτερική ζελατίνα για τον ήλιο η οποία πληροί το πρότυπο ποιότητας QSV-2

Μπορείτε να ανοίξετε και να κλείσετε την εσωτερική ζελατίνα για τον ήλιο μετακινώντας τον μοχλό στην αριστερή πλευρά του κελύφους. Για να ανοίξετε τη ζελατίνα για τον ήλιο, πιέστε τον μοχλό προς τα κάτω μέχρι να σταματήσει στο σημείο που φαίνεται στην εικόνα. Αν η ζελατίνα για τον ήλιο δεν είναι εντελώς ανοικτή, μπορεί να γλιστρήσει προς τα κάτω και να κλείσει κατά την οδήγηση λόγω των δονήσεων ή άλλων φαινομένων, με αποτέλεσμα να εμποδίσει την ορατότητά σας.

Αφαίρεση της ζελατίνας για τον ήλιο

1. Ανοίξτε το κάλυμμα προσώπου. Ανατρέξτε στην ενότητα «Άνοιγμα και Κλείσιμο του Καλύμματος Προσώπου».
2. Σύρετε προς τα πάνω τον μοχλό της ζελατίνας προστασίας από τον ήλιο και κλείστε τη ζελατίνα προστασίας από τον ήλιο QSV-2 (Εικόνα 1).
3. Κρατήστε τη ζελατίνα προστασίας από τον ήλιο με το ένα χέρι και εισαγάγετε το εργαλείο για το σέρβις ανάμεσα στη ζελατίνα και το στήριγμα της ζελατίνας. Στη συνέχεια, αφαιρέστε την στρογγυλεμένη προεξοχή και περιστρέψτε τη ζελατίνα προστασίας από τον ήλιο για να την αφαιρέσετε (Εικόνα 2).
4. Ακολουθήστε την ίδια διαδικασία για την άλλη πλευρά.

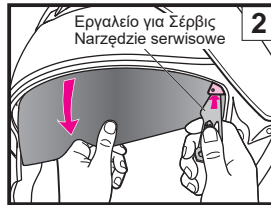
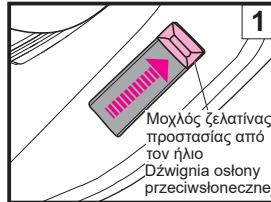
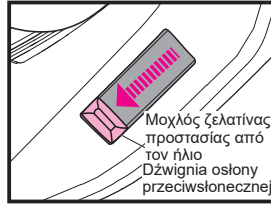

Osłona przeciwsłoneczna QSV-2

Osłonę przeciwsłoneczną QSV-2 można otwierać i zamykać przy użyciu dźwigni osłony przeciwsłonecznej po lewej stronie powłoki kasku. Aby otworzyć osłonę przeciwsłoneczną, pociągnij dźwignię na dół tak, by zatrzymała się w pozycji pokazanej na rysunku. Gdy osłona przeciwsłoneczna nie jest całkowicie otwarta, może nieoczekiwanie opaść i zamknąć się w czasie jazdy wskutek wibracji i innych zjawisk, powodując ograniczenie widoczności.

Zdemontowanie osłony przeciwsłonecznej QSV-2

1. Otwórz osłonę twarzy. Patrz „Otwieranie i zamykanie osłony twarzy”.
2. Przesuń dźwignię osłony przeciwsłonecznej do góry i zamknij osłonę przeciwsłoneczną QSV-2 (rysunek 1).
3. Trzymać osłonę przeciwsłoneczną jedną ręką i włożyć narzędzie serwisowe między osłonę przeciwsłoneczną a uchwyt osłony przeciwsłonecznej. Następnie odłączyć zaokrąglony wystający element i obrócić osłonę przeciwsłoneczną w celu jej usunięcia (rysunek 2).
4. Wykonaj te same czynności po drugiej stronie.

Τοποθέτηση της ζελατίνας για τον ήλιο

1. Σύρετε προς τα πάνω τον μοχλό της ζελατίνας προστασίας από τον ήλιο και χαμηλώστε το στήριγμα της ζελατίνας προστασίας από τον ήλιο (Εικόνα 3).
2. Εισαγάγετε το κυρτό μέρος 1 στην κάτω άκρη της ζελατίνας προστασίας από τον ήλιο QSV-2 στο στήριγμά της, όπως απεικονίζεται στην Εικόνα 4. Καθώς περιστρέφετε τη ζελατίνα προστασίας από τον ήλιο προς τα πάνω, πιέστε το στρογγυλεμένο μέρος 2 της ζελατίνας προστασίας από τον ήλιο στο στήριγμά της, μέχρι να ακούσετε τον χαρακτηριστικό ήχο ασφάλισης.
3. Ακολουθήστε την ίδια διαδικασία για την άλλη πλευρά.
4. Αφαιρέστε τυχόν δακτυλικά αποτυπώματα που απέμειναν στη ζελατίνα προστασίας από τον ήλιο σκουπίζοντάς τη με ένα μαλακό, στεγνό πανί.

ΠΡΟΕΙΔΟΠΟΙΗΣΗ

Σε περίπτωση λανθασμένης τοποθέτησης η ζελατίνα για τον ήλιο ενδέχεται να κατέβει αναπάντεχα κατά την οδήγηση και να παρεμποδίσει την ορατότητα του οδηγού. Έπειτα από την τοποθέτησή της, ανεβάστε και κατεβάστε τη ζελατίνα για τον ήλιο μερικές φορές για να επιβεβαιώσετε ότι η προεξοχή της ζελατίνας για τον ήλιο εφαρμόζει καλά στο άνοιγμα του στηρίγματός της. Επιβεβαιώστε ότι δεν υπάρχει κενό μεταξύ της ζελατίνας για τον ήλιο και του στηρίγματός της.

Zakładanie osłony przeciwsłonecznej QSV-2

1. Przesuń dźwignię osłony przeciwsłonecznej do góry i obniż uchwyt osłony przeciwsłonecznej (rysunek 3).
2. W sposób pokazany na rysunku 4 wprowadź wypukłą część 1 na dolnej krawędzi osłony przeciwsłonecznej QSV-2 w uchwyt. Obracając osłonę przeciwsłoneczną do góry, wcisnij zaokrągloną część 2 osłony przeciwsłonecznej w uchwyt, aby zatrasnęła się w prawidłowym położeniu, wydając odgłos kliknięcia.
3. Wykonaj te same czynności po drugiej stronie.
4. Usuń z osłony przeciwsłonecznej odciski palców miękką i suchą ściereczką.

OSTRZEŻENIE

Jeżeli osłona przeciwsłoneczna nie będzie poprawnie założona, może nieoczekiwanie opaść podczas jazdy i zakłócić widoczność. Po założeniu osłony przeciwsłonecznej QSV-2 podnieś i opuść osłonę kilka razy, aby upewnić się, że wystająca część osłony przeciwsłonecznej jest pewnie zamocowana w otworze uchwytu. Upewnij się, że między osłoną przeciwsłoneczną i uchwytem nie ma luki.

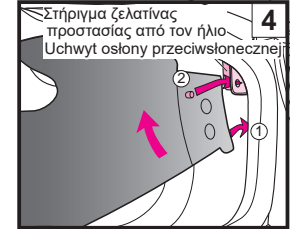
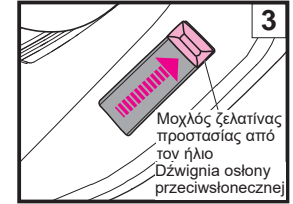

Σημαντική Ειδοποίηση σχετικά με τη Χρήση της Ζελατίνης Προστασίας από τον Ήλιο QSV-2

- ⚠ Βεβαιωθείτε ότι χρησιμοποιείτε τον μοχλό για να ανοίξετε και να κλείσετε τη ζελατίνη προστασίας από τον ήλιο. Ποτέ μην ανασηκώσετε ή κατεβάσετε ζελατίνη προστασίας από τον ήλιο απευθείας με τα χέρια σας. Αυτό μπορεί να βλάψει τον μηχανισμό ανύψωσης και κατεβάσματος της ζελατίνης προστασίας από τον ήλιο!

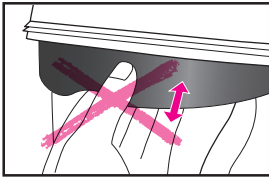

- Η ζελατίνη για τον ήλιο έχει κατασκευαστεί για να προσφέρει σκιά και δεν προσφέρει προστασία. Μην οδηγείτε με ανοιχτή ζελατίνη, χρησιμοποιώντας αποκλειστικά τη ζελατίνη για τον ήλιο.
- Μη χρησιμοποιείτε μια σκούρα ή με καθρέφτη ζελατίνη μαζί με την ζελατίνη προστασίας από τον ήλιο του κράνους, γυαλιά ηλίου ή οποιοδήποτε άλλο προϊόν που μειώνει τη φωτιστικότητα. Αυτό μπορεί να εμποδίσει την ορατότητά σας και να είναι πολύ επικίνδυνο.
- Σηκώστε τη ζελατίνη για τον ήλιο κατά τη νυχτερινή οδήγηση, όταν περνάτε από τούνελ ή άλλο σκοτεινό μέρος.
- Ακαθαρσίες και γρατζουνιές στη ζελατίνη για τον ήλιο ενδέχεται να εμποδίσουν την ορατότητα κατά την οδήγηση και είναι επικίνδυνες! Σε περίπτωση που η ζελατίνη για τον ήλιο έχει λερωθεί ή γρατζουνηθεί, μη τη χρησιμοποιείτε. Αφαιρέστε την και καθαρίστε την ή αντικαταστήστε την.
- Για να καθαρίσετε τη ζελατίνη προστασίας από τον ήλιο QSV-2, σκουπίστε τη με ένα μαλακό, στεγνό πανί. **Μη χρησιμοποιείτε τα ακόλουθα καθαριστικά προϊόντα:** ζεστό νερό άνω των 40°C, αλατόνερο, όξινα ή αλκαλικά απορρυπαντικά, βενζίνη, διαλυτικά, άλλα οργανικά διαλυτικά, καθαριστικό τζαμιών και απορρυπαντικά που περιέχουν οργανικά διαλυτικά. Σε περίπτωση χρήσης τέτοιων απορρυπαντικών υπάρχει κίνδυνος αλλοίωσης της χημικής σύστασης της ζελατίνης για τον ήλιο και μείωσης της ασφάλειας.
- Η ζελατίνη για τον ήλιο διαθέτει αντιβαμνική επιστρώση. Παρολαυτά ενδέχεται να θολώσει σε χαμηλές θερμοκρασίες ή συνθήκες υψηλής υγρασίας. Στην περίπτωση αυτή, ανοίξτε την κάτω εισαγωγή αέρα για να κυκλοφορήσει ο αέρας, ή ανασηκώστε τη ζελατίνη για τον ήλιο.
- Σε συγκεκριμένες συνθήκες αποθήκευσης, η υγρασία μπορεί να αλλοιώσει το χρώμα της εξωτερικής επιφάνειας της ζελατίνης, η οποία ενδέχεται να ασπρίσει. Σ' αυτή την περίπτωση καθαρίστε την με ένα μαλακό και στεγνό πανάκι, όμοιο με αυτό που χρησιμοποιείται για τον καθαρισμό των γυαλιών ηλίου, για να την επαναφέρετε στην αρχική του μορφή.
- Μη κολλάτε αυτοκόλλητα ή κολλητική ταινία στη ζελατίνη για τον ήλιο, καθώς εμποδίζουν την ορατότητά σας.
- Σε περίπτωση λανθασμένης τοποθέτησης της ζελατίνης προστασίας από τον ήλιο, αυτή ενδέχεται να κατεβεί αναπάνεχα κατά την οδήγηση και να παρεμποδίσει την ορατότητα του οδηγού. Έπειτα από την τοποθέτηση της ζελατίνης προστασίας από τον ήλιο QSV-2, ανεβάστε και κατεβάστε την μερικές φορές για να επιβεβαιώσετε ότι η προεχόμενη της ζελατίνης προστασίας από τον ήλιο εφαρμόζει καλά στο άνοιγμα που στηρίζεται της. Επιβεβαιώστε ότι δεν υπάρχει κενό μεταξύ της ζελατίνης προστασίας από τον ήλιο και του στηρίγματός της.

Ważne uwagi dotyczące obchodzenia się z osłoną przeciwsłoneczną QSV-2

- ⚠ **Konieczn**ie używaj dźwigni do otwierania lub zamykania osłony przeciwsłonecznej. Nigdy nie podnoś i nie opuszczaj osłony przeciwsłonecznej bezpośrednio rękami. Może to uszkodzić mechanizm podnoszący i opuszczający osłonę przeciwsłoneczną.
- Osłona przeciwsłoneczna QSV-2 jest pomyślana tylko jako ochrona przed słońcem i nie może być używana jako jedyna osłona/szybka kasku. Nie prowadź motocykla z otwartą szybką, używając tylko osłony przeciwsłonecznej.
- Nie używaj przyciemnionej ani lustrzanej osłony w połączeniu z wbudowaną osłoną przeciwsłoneczną kasku, okularami przeciwsłonecznymi ani innym produktem zmniejszającym przepuszczalność światła. Może to ograniczyć widoczność i być bardzo niebezpieczne.
- Podnoś osłonę przeciwsłoneczną podczas jazdy w nocy, w tunelach i generalnie w warunkach słabego oświetlenia.
- Brud i zarysowania osłony przeciwsłonecznej mogą ograniczać widoczność w czasie jazdy, co jest niebezpieczne! Jeżeli osłona przeciwsłoneczna QSV-2 jest brudna lub porysowana, natychmiast przestań jej używać. Zdejmij i wyczyść osłonę przeciwsłoneczną albo wymień ją na nową.
- Aby oczyścić osłonę przeciwsłoneczną QSV-2, wytrzyj ją miękką i suchą ściereczką. **Nie używaj żadnego z poniższych środków czyszczących:** gorąca woda o temperaturze powyżej 40°C, woda słona, kwasowa lub zasadowe środki czyszczące, benzyna chemiczna, rozpuszczalniki, benzyna i inne rozpuszczalniki organiczne, środki do mycia szyb i inne środki czyszczące zawierające rozpuszczalniki organiczne. Użycie jakiegokolwiek z powyższych środków może zmienić skład chemiczny osłony przeciwsłonecznej i zagrozić bezpieczeństwu.
- Osłona przeciwsłoneczna QSV-2 jest pokryta warstwą zapobiegającą zaparowaniu, ale może zaparować w niskiej temperaturze lub przy dużej wilgotności powietrza. W takiej sytuacji otwórz dolny nawiew powietrza, aby zapewnić cyrkulację powietrza albo podnieś osłonę przeciwsłoneczną.
- Przy przechowywaniu w określonych warunkach, wskutek wilgoci, zewnętrzna powierzchnia osłony przeciwsłonecznej może się zabarwić na białe. W tej sytuacji użyj miękkiej, suchej ściereczki, np. do przecierania okularów, i wytrzyj osłonę przeciwsłoneczną, aby przywrócić jej pierwotny stan.
- Nie naklejaj naklejek ani taśm samoprzylepnych na osłonę przeciwsłoneczną QSV-2. Mogą one ograniczyć widoczność.
- Jeżeli osłona przeciwsłoneczna nie będzie poprawnie założona, może nieoczekiwanie opaść podczas jazdy i ograniczyć widoczność. Po założeniu osłony przeciwsłonecznej QSV-2 podnieś i opuść osłonę kilka razy, aby upewnić się, że wystająca część osłony przeciwsłonecznej jest pewnie zamocowana w otworze uchwyty. Upewnij się, że między osłoną przeciwsłoneczną i uchwytem nie ma szczeliny.

Αντανακλαστικά αυτοκόλλητα

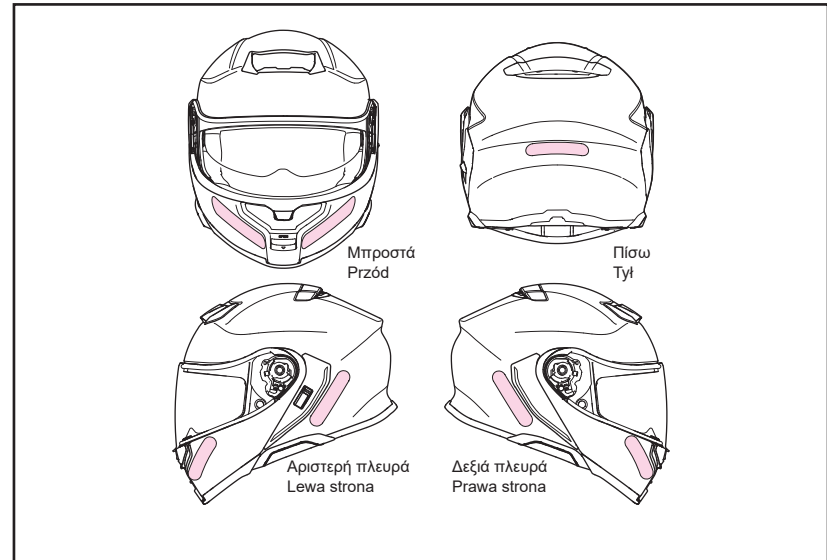

⚠ ΠΡΟΕΙΔΟΠΟΙΗΣΗ

Ανάλογα με τη χώρα ή την περιοχή, ενδέχεται να απαιτούνται αντανακλαστικά αυτοκόλλητα για το κράνος. Εάν χρησιμοποιείτε το κράνος σε μια τέτοια χώρα ή περιοχή, εφαρμόστε τα αντανακλαστικά αυτοκόλλητα στη θέση που φαίνεται στην εικόνα. Πριν τοποθετήσετε τα αυτοκόλλητα, καθαρίστε το κράνος για να αφαιρέσετε τυχόν λάδια ή ακαθαρσίες από την επιφάνεια του κράνους.

Naklejki odblaskowe

⚠ OSTRZEŻENIE

W zależności od kraju lub regionu konieczne może być przyklejenie naklejek odblaskowych na kasku. W przypadku korzystania z kasku w takim kraju lub regionie, nakleć odblaskowe naklejki w miejscu przedstawionym na rysunku. Przed naklejeniem naklejek oczyść kask w celu usunięcia wszelkiego oleju lub zanieczyszczeń z jego powierzchni.

Αντιθαμβωτική ζελατίνα

Πριν χρησιμοποιήσετε την αντιθαμβωτική ζελατίνα, παρακαλούμε να διαβάσετε τις οδηγίες χρήσεως που βρίσκονται εντός της συσκευασίας.



- Χρήση αποκλειστικά κατά τη διάρκεια της ημέρας. Μη χρησιμοποιείτε ποτέ μια αντιθαμβωτική ζελατίνα τη νύχτα ή σε χαμηλής ορατότητας συνθήκες.
- Η αντιθαμβωτική ζελατίνα αποτελείται από υλικό που είναι πιο ευαίσθητο στις γρατζουνιές σε σχέση με την εξωτερική ζελατίνα. Παρακαλούμε να τη χειρίζεστε με ιδιαίτερη προσοχή.
- Η αντιθαμβωτική ζελατίνα μπορεί να εμποδίσει την ορατότητα του οδηγού σε ορισμένες θέσεις οδήγησης.
- Αφαιρέστε την προστατευτική μεμβράνη πριν από τη χρήση της αντιθαμβωτικής ζελατίνας.
- Η αντιθαμβωτική ζελατίνα έχει αποτελεσματική αντιθαμβωτική ικανότητα απορροφώντας την υγρασία. Ωστόσο, αν χρησιμοποιείτε το κράνος συνεχώς με την κάτω εισαγωγή αέρα κλειστή, σε χαμηλές θερμοκρασίες ή συνθήκες υψηλής υγρασίας, η ζελατίνα κινδυνεύει να ξεπεράσει το σημείο κορεσμού της με αποτέλεσμα να εμφανιστούν θαμπές γραμμές ή να θολώσει, λόγω των υδρατμών. Οι γραμμές και το θόλωμα που ενδεχομένως να σχηματιστούν, εμποδίζουν την ορατότητα και είναι επικίνδυνα! Σ' αυτή την περίπτωση ανοίξτε την κάτω εισαγωγή αέρα για να κυκλοφορήσει ο αέρας στο εσωτερικό του κράνους, εξαφανίζοντας τις γραμμές και το θόλωμα.
- Αγοράστε τη ζελατίνα SHOEI DRYLENS 301 ή PINLOCK® EVO DKS301 για τη ζελατίνα CNS-3C για την αντικατάσταση της αντιθαμβωτικής ζελατίνας.

*PINLOCK® είναι σήμα κατατεθέν της PINLOCK SYSTEMS B.V.

Wkładka nieparująca

Przed użyciem wkładki nieparującej należy zapoznać się z instrukcją obsługi dołączonej do opakowania.



- Tylko do użytku podczas dnia. Nigdy nie używać wkładki nieparującej nocą ani w innych warunkach słabej widoczności.
- Wkładka nieparująca jest wykonana z materiału łatwiej ulegającemu porysowaniu niż osłona. Należy się z nią obchodzić bardzo ostrożnie.
- Wkładka nieparująca może ograniczać motocyklistę widoczność w niektórych pozycjach przyjmowanych podczas jazdy.
- Przed pierwszym użyciem wkładki nieparującej zdejmij z niej folię ochronną.
- Wkładka nieparująca bardzo skutecznie zapobiega zaparowaniu przez pochłanianie pary wodnej. Jeżeli jednak kask jest używany z ciągle zamkniętym dolnym nawiewem powietrza w niskiej temperaturze i/lub przy wysokiej wilgotności powietrza, wkładka może zostać nasycona parą wodną, co spowoduje pojawienie się zaparowania i zacieków. Pojawienie się pasków pary może ograniczyć widoczność i być bardzo niebezpieczne! W takiej sytuacji otwórz dolny nawiew powietrza, aby cyrkulujące wewnątrz kasku powietrze usunęło parę wodną z kasku.
- Zakup wkładkę SHOEI DRYLENS 301 lub wkładkę PINLOCK® EVO DKS301 do osłony CNS-3C w celu wymiany wkładki nieparującej.

*PINLOCK® jest zarejestrowanym znakiem handlowym PINLOCK SYSTEMS B.V.

Αντικατάσταση των εσωτερικών στοιχείων

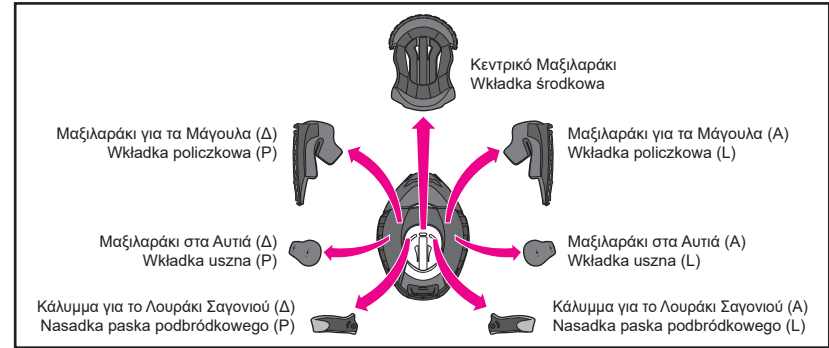

Είναι δυνατή η αφαίρεση για καθαρισμό του κεντρικού μαξιλαριού, του δεξιού και αριστερού μαξιλαριού για τα μάγουλα, των καλυμμάτων για το λουράκι σαγονιού, καθώς και του δεξιού και του αριστερού μαξιλαριού στα αυτιά. Επίσης, μπορείτε να προσαρμόσετε την εφαρμογή του κράνους βάζοντας τα προαιρετικά μαξιλαράκια. Κοπιάστε τη λίστα και τις εικόνες των εσωτερικών τμημάτων, και ελέγξτε αν τα σχετικά τμήματα είναι εγκατεστημένα ή έχουν αφαιρεθεί. Φροντίστε πάντα πριν από την οδήγηση να σταθεροποιείτε το κεντρικό μαξιλαράκι, τα μαξιλαράκια στα μάγουλα και τα καλύμματα για το λουράκι σαγονιού. Αν χρειαστεί, χρησιμοποιήστε τον ακλόουθο πίνακα για την παραγγελία των σωστών εσωτερικών τμημάτων, για να εξασφαλίσετε την καλή εφαρμογή του κράνους σας.

Wkładkę środkową, prawą i lewą wkładkę policzkową, prawą i lewą nasadkę paska podbródkowego oraz prawą i lewą wkładkę uszną można zdemontować w celu ich wyprania. Można również wyregulować dopasowanie kasku poprzez zmianę na wkładki wewnętrznych, aby sprawdzić, czy odpowiednie części są założone, czy nie. Przed rozpoczęciem jazdy zawsze wkładaj wkładkę środkową, wkładki policzkowe i nasadki paska podbródkowego. W razie potrzeby użyj poniższej tabeli, aby zamówić odpowiednie części wewnętrzne do posiadanego kasku.

■ Μέγεθος μαξιλαριών (Για ECE R22 Προϊόντα / Για DOT Προϊόντα)
■ Rozmiary wkładek (Dla produktów ECE R22 / Dla produktów DOT)

Μέγεθος κράνους / Rozmiar kasku		XS	S	M	L	XL	XXL
Κεντρικό μαξιλαράκι/Wkładki środkowe	Προαιρετικά (στενή εφαρμογή)/Opcja (ściśle dopasowanie)	XS13	S13	M13	L13	XL13	XL9
	Κανονικό/Standardowa	XS9	S9	M9	L9	XL9	XL5
	Προαιρετικά (χαλαρή εφαρμογή)/Opcja (luźne dopasowanie)	XS5	S5	M5	L5	XL5	-
Μαξιλαράκια στα μάγουλα/Wkładki policzkowe	Προαιρετικά (στενή εφαρμογή)/Opcja (ściśle dopasowanie)	39	39	39	39	39	35
	Κανονικό/Standardowa	35	35	35	35	35	31
	Προαιρετικά (χαλαρή εφαρμογή)/Opcja (luźne dopasowanie)	31	31	31	31	31	-

■ Μέγεθος μαξιλαριών (Για τη Βραζιλία) ■ Rozmiary wkładek (Dla Brazylii)

Μέγεθος κράνους / Rozmiar kasku		S	M	L	XL	XXL
Κεντρικό μαξιλαράκι/Wkładki środkowe	Προαιρετικά (στενή εφαρμογή)/Opcja (ściśle dopasowanie)	S13	M13	L13	XL13	XL9
	Κανονικό/Standardowa	S9	M9	L9	XL9	XL5
	Προαιρετικά (χαλαρή εφαρμογή)/Opcja (luźne dopasowanie)	S5	M5	L5	XL5	-
Μαξιλαράκια στα μάγουλα/Wkładki policzkowe	Προαιρετικά (στενή εφαρμογή)/Opcja (ściśle dopasowanie)	39	39	39	39	35
	Κανονικό/Standardowa	35	35	35	35	31
	Προαιρετικά (χαλαρή εφαρμογή)/Opcja (luźne dopasowanie)	31	31	31	31	-

- Μπορείτε να χρησιμοποιήσετε τα ίδια μαξιλαράκια για τα μάγουλα σε όλα τα μεγέθη κράνους. Για παράδειγμα, για το κράνος μεγέθους M επιλέξτε τα μαξιλαράκια στα μάγουλα μεγέθους 31 αν επιθυμείτε πιο άνετη εφαρμογή, και μεγέθους 39 για πιο στενή εφαρμογή (και τα δύο είναι στοιχεία που μπορούν να τοποθετηθούν προαιρετικά).
- Τα κεντρικά μαξιλαράκια διαφέρουν ανάλογα με το μέγεθος του μοντέλου κράνους. Επιβεβαιώστε το μέγεθος του κράνους σας πριν να τα αγοράσετε.

- W przypadku kasku o rozmiarze M należy dobrać wkładki policzkowe o rozmiarze 31, aby uzyskać luźne dopasowanie, albo o rozmiarze 39, aby uzyskać ściśle dopasowanie (obie te części są opcjonalne).
- Wkładki środkowe są różne w zależności od modelu. Przed zakupem sprawdź rozmiar swojego kasku.

Αφαίρεση και τοποθέτηση των εσωτερικών στοιχείων

Ακολουθήστε τα επόμενα βήματα για να αφαιρέσετε ή να τοποθετήσετε τα εσωτερικά στοιχεία. Ανοίξτε το κάλυμμα προσώπου εντελώς για να αφαιρέσετε ή να τοποθετήσετε τα εσωτερικά στοιχεία.

Αφαίρεση των εσωτερικών στοιχείων

1. Αφαίρεση των μαξιλαριών για τα μάγουλα

Βγάλτε το υποσιάνωτο από τη σχισμή του απομονωτή θορύβου (Εικόνα 1). Ξεκουμπώστε τα τρία κουμπιά για να αφαιρέσετε το μαξιλαράκι για τα μάγουλα από τη βάση μαξιλαριού για τα μάγουλα (Εικόνα 2). Τραβήξτε την εσοχή της βάσης (α) του μαξιλαριού για τα μάγουλα έξω από το μπράτσο πλαινού μαξιλαριού (Α). Κατόπιν, αφαιρέστε τη βάση πρώτα από το μπροστινό και μετά από το πίσω μέρος, ενώ τραβάτε το μαξιλαράκι για τα μάγουλα προς το μπροστινό μέρος του κράνους (Εικόνα 3). Τέλος, τραβήξτε την εσοχή της βάσης (β) έξω από το μπράτσο πλαινού μαξιλαριού (Β) (Εικόνα 4). Μην τραβάτε με πολλή δύναμη. Τραβήξτε πρώτα την μπροστινή εσοχή (α). Εάν τραβήξετε πρώτα την πίσω εσοχή (β) πριν τραβήξετε την εσοχή (α), κινδυνεύετε να σπάσετε τη βάση.

Μπροστά

Przód

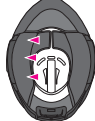

Πίσω

Tył

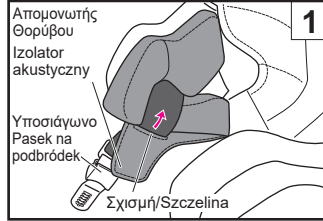

1

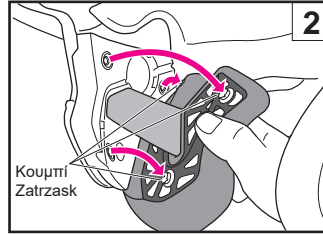

2

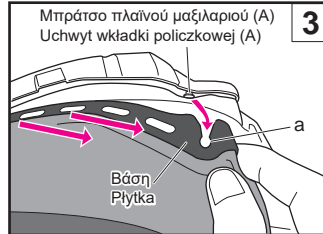

3

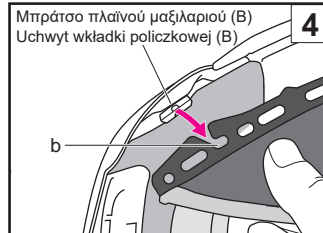

4

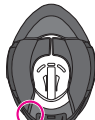

Zdejmowanie i zakładanie części wewnętrznych

Części wewnętrzne należy wkładać i wyjmować zgodnie z poniższym opisem. Przy zakładaniu i wyjmowaniu części wewnętrznych osłona twarzy musi być całkowicie otwarta.

Wyjmowanie części wewnętrznych

1. Wyjmowanie wkładek policzkowych

Wyciągnij pasek na podbródek ze szczeliny w izolatorze akustycznym (Rysunek 1). Odepnij trzy zatraski, aby wyjąć wkładkę policzkową z podstawy do wkładek policzkowych (rysunek 2). Następnie wyciągnij wypust płytki (a) wkładki policzkowej z uchwytu wkładki policzkowej (A). Następnie wyjmij płytkę najpierw z przodu, a potem z tyłu, jednocześnie ciągnąc wkładkę policzkową w stronę przodu kasku (rysunek 3). Na koniec wyciągnij wypust płytki (b) z uchwytu wkładki policzkowej (B) (rysunek 4). Nie ciągnij za mocno. Pamiętaj, żeby najpierw wyciągnąć przedni wypust (a). Jeżeli wyciągniesz tylny wypust (b) przed wyciągnięciem wypustu (a), możesz uszkodzić płytkę.

2. Αφαίρεση των μαξιλαριών στα αυτιά

Τα μαξιλαράκια στα αυτιά έχουν σχεδιαστεί για να μειώνουν τον θόρυβο που προκαλείται από τον αέρα.

Ξεκουμπώστε τα 4 κουμπιά της βάσης που ενώνει τη βάση με το πλαίσιο των μαξιλαριών στα μάγουλα, όπως φαίνεται στην εικόνα 5. Αφαιρέστε το μαξιλαράκι στα αυτιά. Έπειτα, αφαιρέστε με τον ίδιο τρόπο και το άλλο μαξιλαράκι στα αυτιά.

3. Αφαίρεση του κεντρικού μαξιλαριού

Αφαιρέστε το κεντρικό μαξιλαράκι αφαιρώντας πρώτα τα 2 κουμπιά στο πίσω μέρος του κράνους (Εικόνα 6), και τραβήξτε το μπροστινό τμήμα του κεντρικού μαξιλαριού από το κεντρικό τμήμα όπως στην Εικόνα 7.

4. Αφαίρεση των καλυμμάτων λουριού

Αφαιρέστε το μαξιλαράκι για τα μάγουλα και ξεκουμπώστε το κουμπί στο κάλυμμα για το λουράκι σαγονιού. Αφαιρέστε το κάλυμμα από το υποσιάνωτο (Εικόνα 8). Αφαιρέστε με τον ίδιο τρόπο το άλλο κάλυμμα για το λουράκι σαγονιού.

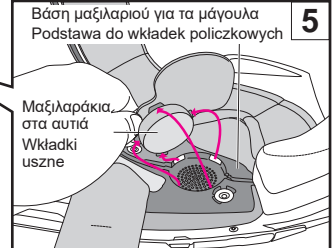

5



Μπροστά

Przód



Πίσω

Tył

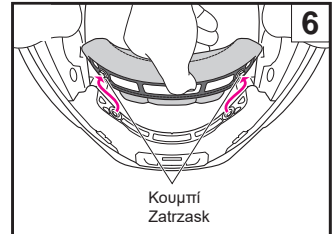

6



Βάση

Płytká

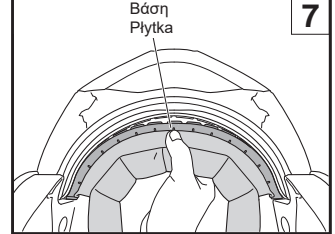

7



Υποσιάνωτο

Πασék na podbródek

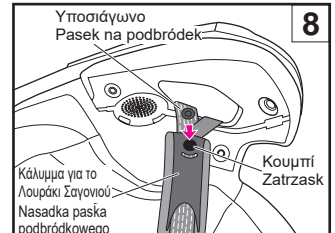

8

2. Wyjmowanie wkładek usznych

Wkładki uszne mają za zadanie redukować odgłos pedu.

Zwolnij 4 zatraski na płycie gniazda policzkowego w sposób pokazany na rysunku 5. Wyjmij wkładkę uszną. Wyjmij drugą wkładkę uszną w ten sam sposób.

3. Wyjmowanie wkładki środkowej

Wyjmij wkładkę środkową, najpierw odpinając 2 zatraski z tyłu kasku (rysunek 6), a następnie wyciągnij przednią część wkładki środkowej ze środkowej części zgodnie z rysunkiem 7.

4. Zdejmowanie nasadek paska podbródkowego

Wyjmij wkładkę policzkową, a następnie zwolnij zatrask nasadki paska podbródkowego. Zdejmij nasadkę z paska podbródkowego (rysunek 8). Zdejmij drugą nasadkę paska podbródkowego w ten sam sposób.

Τοποθέτηση εσωτερικών στοιχείων

1. Τοποθέτηση των καλυμμάτων για το λουράκι
Τα καλύμματα για το λουράκι σαγονιού μπορούν να χρησιμοποιηθούν τόσο στην αριστερή όσο και στη δεξιά πλευρά. Ενώ ανατρέχετε στην Εικόνα 9, περάστε κάθε κάλυμμα για το λουράκι σαγονιού μέσα από το υποσιάγνο και τοποθετήστε το κουμπί μέχρι να ασφαλίσει στη θέση του.
2. Τοποθέτηση κεντρικού μαξιλαριού
Σύρετε και εισαγάγετε την μπροστινή βάση στα διάκενα του μπράτσου από τη μία πλευρά (Εικόνα 10) στην άλλη (Εικόνα 11). Κουμπώστε τα δύο άγκιστρα στη θέση τους στην πίσω πλευρά του κεντρικού μαξιλαριού (Εικόνα 12).
3. Τοποθέτηση των μαξιλαριών στα αυτιά
Τα μαξιλαράκια στα αυτιά είναι εναλλάξιμα για τη δεξιά και την αριστερή πλευρά. Τοποθετήστε το τμήμα για το μαξιλαράκι στα αυτιά (Α) ανάμεσα στο κεντρικό μαξιλαράκι και την αντικραδασμική επένδυση όπως στην Εικόνα 13. Εισάγετε τα 4 κουμπιά της βάσης στις εσοχές της βάσης για τα μαξιλαράκια στα μάγουλα. Τοποθετήστε το μαξιλαράκι στα αυτιά στη θέση του. Τοποθετήστε με τον ίδιο τρόπο και το άλλο μαξιλαράκι στα αυτιά.



Παρακαλούμε να έχετε υπόψη σας κατά την οδήγηση ότι η χρήση των μαξιλαριών στα αυτιά μειώνει τον θόρυβο από κοντινά σας οχήματα.

Wkładanie części wewnętrznych

1. Zakładanie nasadek paska podbródkowego
Nakładek paska podbródkowego można używać zarówno po lewej, jak i po prawej stronie. Korzystając z rysunku 9, przeloży wszystkie nasadki paska podbródkowego przez pasek na podbródek i wkładac zatrzask, aż zapnie się w prawidłowym położeniu, wydając odgłos kliknięcia.
2. Wkładanie wkładki środkowej
Wsuń i przelóż przednią płytkę przez szczeliny uchwyty z jednej strony (rysunek 10) na drugą stronę (rysunek 11). Zapnij dwa zatrzaski na tylnej powierzchni wkładki środkowej (rysunek 12).
3. Wkładanie wkładek usznych
Lewą i prawą wkładkę uszną można zamienić miejscami. Umieść część (A) wkładki usznej między wkładką środkową a wkładką absorbującą siłę uderzenia zgodnie z rysunkiem 13. Wsuń 4 zatrzaski płytki do wypustów w gnieździe policzkowym. Zamocuj wkładkę uszną. Włóż drugą wkładkę uszną w ten sam sposób.



Przy założonych wkładkach usznych odgłosy powodowane przez inne pojazdy będą cichsze. Należy o tym pamiętać podczas jazdy.

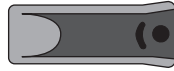

Κάλυμμα για το Λουράκι Σαγονιού (Α)
Nasadka paska podbródkowego (P)



Κάλυμμα για το Λουράκι Σαγονιού (Α)
Nasadka paska podbródkowego (L)

Μπροστά
Przód



Πίσω
Tył

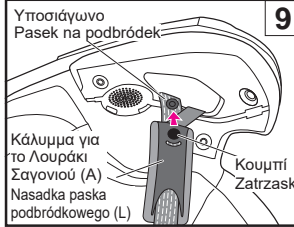

9

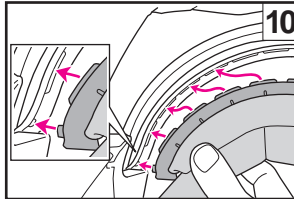

10

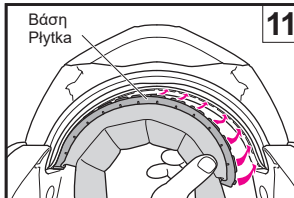

11

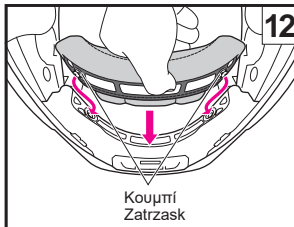

12

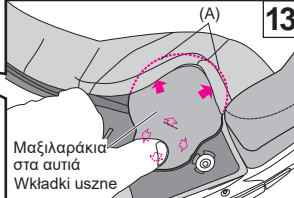

13

4. Εγκατάσταση των Μαξιλαριών για τα Μάγουλα

Πριν από την εγκατάσταση των μαξιλαριών για τα μάγουλα, βεβαιωθείτε ότι τα 3 άγκιστρα είναι τοποθετημένα σωστά όπως απεικονίζεται στην Εικόνα 14. Ίσως να μην είναι γαντζωμένα εάν δεν έχουν τοποθετηθεί σωστά.

Προσδιορίστε ένα δεξιά και ένα αριστερό μαξιλαράκι.

Εισάγετε την εσοχή (β) σε μία προεξοχή του μπράτσου πλαινού μαξιλαριού (B) στο πίσω μέρος του κράνους (Εικόνα 15) και σιμώστε το προς το πίσω μέρος του κράνους. Στη συνέχεια, πηγαίνετε στο μπροστινό μέρος και εισάγετε την εσοχή (α) σε μια προεξοχή ενός μπράτσου πλαινού μαξιλαριού (A) όπως στην Εικόνα 16. Φροντίστε να μετακινήσετε τη βάση προς το πίσω μέρος του κράνους, καθώς τοποθετείτε το πίσω μέρος (Εικόνα 15), αλλιώς η εσοχή (α) ενδέχεται να μην εφραμόσει στην προεξοχή.

Μόλις τοποθετήσετε τις βάσεις, περάστε το υποσιάγνο μέσα από το κενό στο μαξιλαράκι για τα μάγουλα (Εικόνα 17). Κλείστε τα κουμπιά με τη σειρά από το 1 μέχρι το 3, πιέζοντάς τα δυνατά από την πλευρά του μαξιλαριού, μέχρι να ακούσετε τον χαρακτηριστικό ήχο ασφάλισης. Πίστετε τη γωνία του μαξιλαριού όπως απεικονίζεται στην Εικόνα 18 και εφαρμόστε τη βάση του μαξιλαριού για τα μάγουλα σταθερά στην προεξοχή του μαξιλαριού για τα μάγουλα. Τοποθετήστε το άλλο μαξιλαράκι για τα μάγουλα με τον ίδιο τρόπο.

4. Instalowanie wkładek policzkowych

Przed włożeniem wkładek policzkowych sprawdź, czy 3 zaczepy znajdują się w prawidłowym położeniu pokazanym na rysunku 14. Mogą one się nie zaczepić, jeśli nie zostaną ułożone w poprawnym położeniu.

Zidentyfikuj prawą i lewą wkładkę.

Włóż wycięcie (b) w zgrubienie uchwyty wkładki policzkowej (B) z tyłu kasku (rysunek 15) i przesuń je w kierunku tyłu kasku. Następnie, z przodu kasku, włóż wycięcie (a) w zgrubienie uchwyty wkładki policzkowej (A) zgodnie z rysunkiem 16. Pamiętaj o przesunięciu płytki w kierunku tyłu kasku przy wkładaniu tylnej części (rysunek 15), w przeciwnym razie nacięcie (a) może nie pasować do zgrubienia.

Po włożeniu płytek przeprowadź pasek na podbródek przez pustą część wkładki policzkowej (rysunek 17). Zamknij zatrzaski w kolejności od 1 do 3, mocno naciskając główki zatrzasków od strony wkładki tak, aby usłyszeć odgłos kliknięcia i zatrzasknięcia w pozycji zamkniętej. Naciśnij róg wkładki w sposób pokazany na rysunku 18 i dobrze zamocuj płytkę wkładki policzkowej w zgrubieniu podstawy do wkładek policzkowych. Na koniec włóż pasek na podbródek w szczelną izolatora akustycznego zgodnie z rysunkiem 19. Włóż drugą wkładkę policzkową w ten sam sposób.

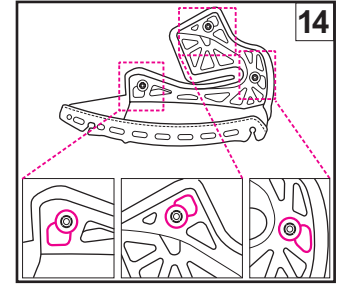

Μπροστά
Przód



Πίσω
Tył

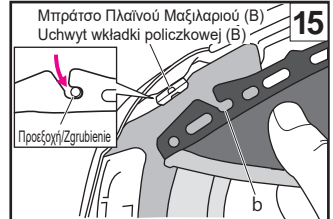

15

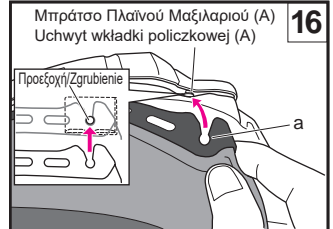

16

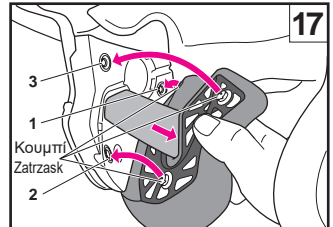

17

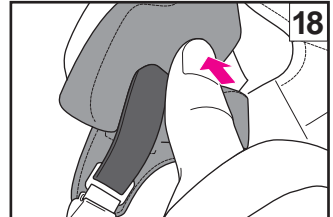

18

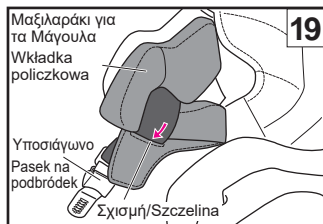

Ελληνικά

Σημείωμα σχετικά με τη χρήση των εσωτερικών στοιχείων

- Όταν ανοίγετε ή κλείνετε ένα κουμπί, πρέπει να το κρατάτε κοντά στην περιοχή στερέωσης και να το κλείνετε με προσοχή. Στερεώστε το κουμπί καλά μέχρι να ακούσετε τον χαρακτηριστικό ήχο.
- Μπορείτε να καθαρίσετε τα εσωτερικά στοιχεία πλήρως στο χέρι ή στο πλυντήριο ρούχων (σε ειδικό προστατευτικό δίχτυ πλυσίματος). Παρακαλούμε να τα πλένετε με προσοχή. Χρησιμοποιήστε χλιαρό νερό. Για να τα στεγνώσετε, πιέστε τα απαλά με μία στεγνή πετσέτα και αφήστε τα να στεγνώσουν σε σκιερό μέρος. Για να αποφύγετε τυχόν ζημιές στα πλαστικά μέρη των εσωτερικών στοιχείων, μη τα στύβετε με δύναμη, μη διπλώνετε ή λυγίζετε τα πλαστικά μέρη. Ιδιαίτερη προσοχή απαιτείται κατά το πλύσιμο στο πλυντήριο ρούχων. Μη στεγνώνετε τα εσωτερικά στοιχεία στο στεγνωτήριο ρούχων, με πιστολάκι μαλλιών ή άλλο είδος συσκευής στεγνώματος, καθώς η ζέση μπορεί να δημιουργήσει ζημιές στο υλικό. Για να καθαρίσετε την εσωτερική αντικραδασμική επένδυση (το τμήμα που αποτελείται από αφρό πολυουρεθίου) μπορείτε να την βρέξετε με ένα μαλακό πανάκι με διάλυμα ουδέτερου απορρυπαντικού και νερού και στη συνέχεια να την σκουπίσετε. Αφήστε την εσωτερική αντικραδασμική επένδυση να στεγνώσει σε σκιερό μέρος. Μη την αφήσετε να στεγνώσει στο φως του ήλιου και μη χρησιμοποιείτε μηχανικές συσκευές στεγνώματος, καθώς η εσωτερική αντικραδασμική επένδυση είναι ιδιαίτερα ευαίσθητη στη ζέση. Σε περίπτωση που η εσωτερική αντικραδασμική επένδυση έρθει σε επαφή με υψηλή ζέση οποιασδήποτε μορφής, πρέπει να έλθετε σε επαφή με τον αντιπρόσωπο των προϊόντων ή απευθείας με την εταιρία SHOEI, για να διεκπεραιωθεί μία αξιολόγηση ασφάλειας. Για να αποφύγετε ενδεχόμενες ζημιές, μη χρησιμοποιείτε κανένα από τα ακόλουθα απορρυπαντικά: ζεστό νερό άνω των 40°C, αλατόνερο, όξινα ή αλκαλικά απορρυπαντικά, βενζίνη, διαλυτικά, άλλα οργανικά διαλυτικά, καθαριστικό τζαμιών και απορρυπαντικά που περιέχουν οργανικά διαλυτικά.

Polski

Ważna informacja dotycząca części wewnętrznych

- Zapinając lub odpinając zatrzask, należy trzymać go w pobliżu miejsca mocowania i postępować ostrożnie. Zapinać zatrzask tak, by usłyszeć wyraźne kliknięcie.
- Możesz myć części wewnętrzne ręcznie lub prać je w pralce automatycznej po umieszczeniu w siatce do prania. Pierz części ostrożnie. Używaj do prania tylko letniej wody. Delikatnie wyciśnij z części wodę w suchym ręczniku, a następnie wyjmij je i wysusz w cieniu. Aby zapobiec uszkodzeniu wykonanych z tworzywa sztucznego elementów części wewnętrznych, nie wyciśnij ich zbyt mocno i nie zginaj plastikowych elementów. Zachowaj szczególną ostrożność, jeżeli używasz pralki automatycznej. Nie susz części wewnętrznych w suszarce do bielizny, przy użyciu suszarki do włosów czy przy użyciu jakiegokolwiek rodzaju mechanicznych suszarek, ponieważ wysoka temperatura może uszkodzić materiał. Wkładkę absorbującą siłę uderzenia (część z pianki polistyrenowej) należy zwilżyć miękką ściereczką nasączoną wodą z delikatnym, obojętnym mydłem, a następnie wytrzeć. Pozwól wkładce absorbującej siłę uderzenia wyschnąć w cieniu. Nie susz wkładki absorbującej siłę uderzenia na słońcu i nie używaj żadnego rodzaju mechanicznych suszarek, wkładka absorbująca siłę uderzenia jest bardzo wrażliwa na temperaturę. Jeżeli wkładka absorbująca siłę uderzenia była narażona na wysoką temperaturę, skontaktuj się ze swoim sprzedawcą lub bezpośrednio z firmą SHOEI, aby ocenić stan wkładki pod kątem bezpieczeństwa. Aby zapobiec uszkodzeniu, nie używaj żadnego z poniższych środków czyszczących: gorąca woda o temperaturze powyżej 40°C, woda słona, kwasowe lub zasadowe środki czyszczące, benzyna chemiczna, rozpuszczalniki, benzyna i inne rozpuszczalniki organiczne, środki do mycia szyb i inne środki czyszczące zawierające rozpuszczalniki organiczne.

Ελληνικά

Κατά την τοποθέτηση της ειδικής ενδοεπικοινωνίας για τη NEOTEK 3

Κατά την τοποθέτηση της ειδικής ενδοεπικοινωνίας για τη NEOTEK 3, είναι απαραίτητο να αφαιρέσετε τα καλύμματα της βάσης της ενδοεπικοινωνίας από την αριστερή και τη δεξιά πλευρά και το κάλυμμα της θήκης μπαταρίας στο πίσω μέρος του κράνους. Κατά την εγκατάσταση ή την αφαίρεση της κύριας μονάδας της ενδοεπικοινωνίας, ανατρέξτε στο εγχειρίδιο οδηγιών της ενδοεπικοινωνίας που χρησιμοποιείτε.

Αφαίρεση του Καλύμματος Βάσης Ενδοεπικοινωνίας

Εισαγάγετε το εργαλείο για το σέρβις κάτω από την προεξοχή της βάσης ενδοεπικοινωνίας και σηκώστε την προεξοχή προς τα πάνω για να αφαιρέσετε το κάλυμμα.

Polski

W przypadku instalacji interkomu przeznaczanego do NEOTEK 3

W przypadku instalacji interkomu przeznaczanego do NEOTEK 3, konieczne jest zdemontowanie pokrywy podstawy interkomu z lewej i prawej strony oraz pokrywy komory baterii z tyłu kasku.

Podczas montażu lub demontażu głównej jednostki interkomu, korzystaj z instrukcji obsługi używanego interkomu.

Demontaż pokrywy podstawy interkomu

Włożyc narzędzie serwisowe pod zatrzask pokrywy podstawy interkomu, a następnie podważyć zatrzask do góry, aby zdjąć pokrywę.

Ελληνικά

Εγκατάσταση του Καλύμματος Βάσης Ενδοεπικοινωνίας

1. Τοποθετήστε την προεξοχή στο μπροστινό μέρος του καλύμματος της βάσης ενδοεπικοινωνίας μέσα στη σχισμή της βάσης ενδοεπικοινωνίας (Εικόνα 1).
2. Πιέστε την προεξοχή στο πίσω μέρος του καλύμματος της βάσης ενδοεπικοινωνίας μέχρι να ασφαλίσει στη θέση του (Εικόνα 2).

Polski

Montaż pokrywy podstawy interkomu

1. Włożyc zatrzask z przodu pokrywy podstawy interkomu w szczelinę w podstawie interkomu (rysunek 1).
2. Wcisnąć zatrzask z tyłu pokrywy podstawy interkomu, aż zatrzasknie się w prawidłowym położeniu (rysunek 2).

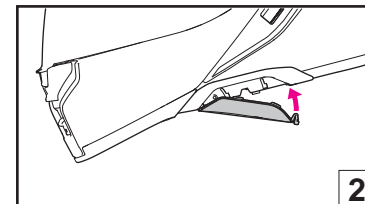
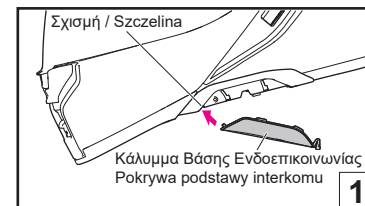
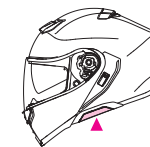
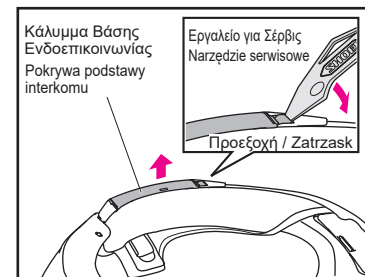

Ελληνικά

Αφαίρεση του Καλύμματος Θήκης Μπαταρίας

Για να αφαιρέσετε το κάλυμμα της θήκης μπαταρίας, τραβήξτε το κάλυμμα προς τα εμπρός, ενώ πιέζετε τη προεξοχή της θήκης μπαταρίας προς την κατεύθυνση του βέλους. Αφού αφαιρέσετε το κάλυμμα της θήκης μπαταρίας, θα βρείτε ένα φίλτρο στη θήκη της μπαταρίας. Αφαιρέστε το φίλτρο.



Τοποθετήστε το κάλυμμα της θήκης μπαταρίας και το φίλτρο που αφαιρέσατε σε ασφαλές μέρος για να μη χαθούν.

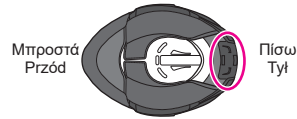
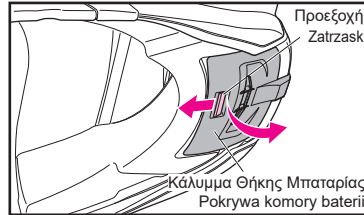

Polski

Zdejmowanie pokrywy komory baterii

Aby zdemontować pokrywę komory baterii, ciągnij pokrywę do przodu, jednocześnie popychając zatrask komory baterii w kierunku wskazanym strzałką. Po zdemontowaniu pokrywy komory baterii odsoniety zostanie filtr w komorze baterii. Wyjmij filtr.



Odiń zdemontowaną pokrywę komory baterii i filtr w bezpiecznym miejscu, aby ich nie zgubić.

Ελληνικά

Εγκατάσταση του Καλύμματος Θήκης Μπαταρίας

Τοποθετήστε το φίλτρο μέσα στη θήκη μπαταρίας (Εικόνα 1). Εισαγάγετε τις προεξοχές (4 θέσεις) του καλύμματος της θήκης μπαταρίας στις οπές ασφάλισης του κράνους και πιέστε το κάλυμμα μέχρι η προεξοχή της θήκης μπαταρίας να ασφαλίσει στη θέση της (Εικόνα 2).

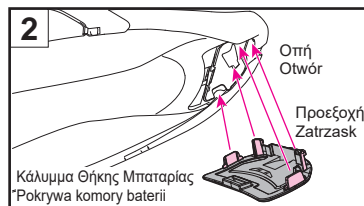
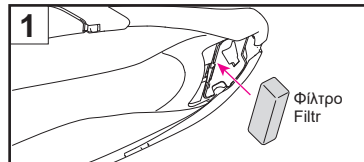

Polski

Montaż pokrywy komory baterii

Włóż filtr do komory baterii (rysunek 1). Włóż zatraski (4 miejsca) pokrywy komory baterii w otwory mocujące w kasku i wciskaj pokrywę, aż zatrask komory baterii zatrzaśnie się w prawidłowym położeniu ze słyszalnym kliknięciem (rysunek 2).

Ελληνικά



ΠΡΟΕΙΔΟΠΟΙΗΣΗ

- Όταν χρησιμοποιείτε την ενδοεπικοινωνία, ο ήχος από κοντινά οχήματα μπορεί να μειωθεί, ανάλογα με τις ρυθμίσεις έντασης ήχου της ενδοεπικοινωνίας και των συσκευών σύνδεσής της. Φροντίστε να ρυθμίσετε την ένταση ήχου, έτσι ώστε να μπορείτε να ακούτε τον ήχο τους.
- Όταν η ενδοεπικοινωνία δεν είναι εγκατεστημένη, βεβαιωθείτε ότι χρησιμοποιείτε το κράνος με τα καλύμματα της βάσης ενδοεπικοινωνίας και το κάλυμμα θήκης μπαταρίας προσαρτημένα.
- Όταν χρησιμοποιείτε τη βάση ενδοεπικοινωνίας και τη θήκη μπαταρίας, φροντίστε να εγκαταστήσετε την ειδική ενδοεπικοινωνία για τη NEOTECH 3. Για πληροφορίες σχετικά με τις συνιστώμενες ενδοεπικοινωνίες, ανατρέξτε στον επίσημο ιστότοπο της SHOEI (www.shoei.com).
- Διαβάστε προσεκτικά τις προφυλάξεις ως προς την ασφάλεια της ενδοεπικοινωνίας που χρησιμοποιείτε πριν τη χρησιμοποιήσετε. Για πληροφορίες σχετικά με τον χειρισμό της ενδοεπικοινωνίας, ανατρέξτε στο εγχειρίδιο οδηγιών της ενδοεπικοινωνίας που χρησιμοποιείτε.

Άλλες υποδείξεις προσοχής



ΠΡΟΕΙΔΟΠΟΙΗΣΗ

- Πριν από τη χρήση, ελέγξτε αν τα άγκιστρα της ζελατίνας και τα γρναζία εφαρμόζουν καλά.
- Σιγουρευτείτε ότι φοράτε σε κάθε χρήση του κράνους το κεντρικό μαξιλαράκι, τα μαξιλαράκια στα μάγουλα και τα καλύμματα για το λουράκι σαγονιού.
- Όταν καθαρίζετε και φροντίζετε το κράνος και τη ζελατίνα, μη χρησιμοποιείται κανένα από τα ακόλουθα απορρυπαντικά: ζεστό νερό άνω των 40°C, αλατόνερο, όξινα ή αλκαλικά απορρυπαντικά, βενζίνη, διαλυτικά, άλλα οργανικά διαλυτικά, καθαριστικό τζαμίνι και απορρυπαντικά που περιέχουν οργανικά διαλυτικά. Σε περίπτωση χρήσης τέτοιων απορρυπαντικών υπάρχει κίνδυνος αλλοίωσης της χημικής σύστασης του κράνους και μείωσης της ασφάλειας.
- Η επιφάνεια του κράνους κινδυνεύει να διαβρωθεί όταν κατά την οδήγηση κολλήσουν πάνω του έντομα και μείνουν εκεί. Τυχόν έντομα πρέπει να απομακρυνθούν αμέσως.
- Χρησιμοποιήστε αυθεντικά ανταλλακτικά της SHOEI κατά την αντικατάσταση της ζελατίνας, της ζελατίνας για τον ήλιο ή των εσωτερικών στοιχείων.

Polski



OSTRZEŻENIE

- Podczas korzystania z interkomu dźwięk pojazdów w pobliżu może być przytłumiony w zależności od ustawień głośności interkomu i podłączonych do niego urządzeń. Koniecznie ustaw poziom głośności tak, aby słyszeć dźwięk pojazdów w pobliżu.
- Kiedy interkom nie jest zamontowany, koniecznie używaj kasku z założonymi wszystkimi pokrywkami podstawy interkomu i założoną pokrywką komory baterii.
- Podczas korzystania z podstawy interkomu i komory baterii, koniecznie zainstaluj interkom przeznaczony do NEOTECH 3. Aby uzyskać informacje na temat zalecanych interkomów, skorzystaj z oficjalnej witryny internetowej SHOEI (www.shoei.com).
- Ważnie przeczytaj informacje dotyczące bezpiecznego korzystania z interkomu przed jego użyciem. W celu uzyskania informacji na temat obsługi interkomu skorzystaj z instrukcji obsługi używanego interkomu.

Inne ostrzeżenia



OSTRZEŻENIE

- Przed użyciem sprawdź, czy zaczepy i zębaki osłony są dobrze zamocowane.
- Używając kasku zawsze używaj wkładki środkowej, wkładek policzkowych i nasadek paska podbródkowego.
- Do czyszczenia i pielęgnacji kasku nie używaj żadnego z następujących środków czyszczących: gorąca woda o temperaturze powyżej 40°C, woda słona, kwasowe lub zasadowe środki czyszczące, benzyna chemiczna, rozpuszczalniki, benzyna i inne rozpuszczalniki organiczne, środki do mycia szyb i inne środki czyszczące zawierające rozpuszczalniki organiczne. Użycie jakiegokolwiek z powyższych środków może zmienić skład chemiczny kasku i zagrozić bezpieczeństwu.
- Owady rozbite w czasie jazdy i pozostające na kasku mogą spowodować korozję powierzchni kasku. Należy je szybko usuwać.
- Szybkie, osłone przeciwsłoneczną i części wewnętrzne wymieniaj wyłącznie na oryginalne części SHOEI.

Λίστα ανταλλακτικών

Τα ακόλουθα στοιχεία, τα οποία μπορούν να τοποθετηθούν προαιρετικά, μπορούν να επισκευασθούν ή να αντικατασταθούν.

Για να αντικαταστήσετε τα στοιχεία αυτά, διαβάστε το βιβλιάρaki με τις οδηγίες χρήσεως που παρέχεται κατά την αγορά των στοιχείων μαζί με τη συσκευασία.

- Ζελατίνα CNS-3C
- Εσωτερική ζελατίνα για τον ήλιο QSV-2
- Αντιθαμβωτική ζελατίνα
- Προστατευτικό υποσιάγωνο
- Επρίνιο
- Πάνω Εισαγωγή Αέρα
- Εξαγωγή Αέρα Κορυφής
- Κεντρικό μαξιλαράκι
- Μαξιλαράκια για τα Μάγουλα (σετ αριστερά και δεξιά)
- Καλύμματα για το λουράκι σαγονιού (σετ αριστερά και δεξιά)
- Μαξιλαράκια στα Αυτιά (σετ αριστερά και δεξιά)
- Καλύμματα βάσης ενδοεπικοινωνίας (σετ αριστερά και δεξιά)
- Κάλυμμα θήκης μπαταρίας (μαζί με το φίλτρο)

NEOTEC 3 Προαιρετικά Εξαρτήματα

Μαξιλαράκια για Προσαρμογή της Εφαρμογής (Προαιρετικά)

Κατά την οδήγηση για μεγάλες περιόδους, μπορεί να νιώσετε κάποιο σφίξιμο στην μπροστινή, πίσω, αριστερή ή δεξιά περιοχή του κράνους σας. Σε αυτήν την περίπτωση, μπορείτε να αλλάξετε την εφαρμογή τοποθετώντας το προαιρετικό μαξιλαράκι ρύθμισης στο πάνω μέρος του κεντρικού μαξιλαριού.

Εισαγάγετε το μαξιλαράκι ρύθμισης μέσα από το άνοιγμα στο πάνω μέρος όπως φαίνεται στην εικόνα.

Σημείωση 1. Μετά την εισαγωγή του μαξιλαριού, βεβαιωθείτε ότι το μαξιλαράκι εφαρμόζει σωστά μέσα στις τέσσερις γωνίες.

Σημείωση 2. Αυτό είναι ένα συνηθισμένο μέγεθος μαξιλαριών για την προσαρμογή της εφαρμογής.

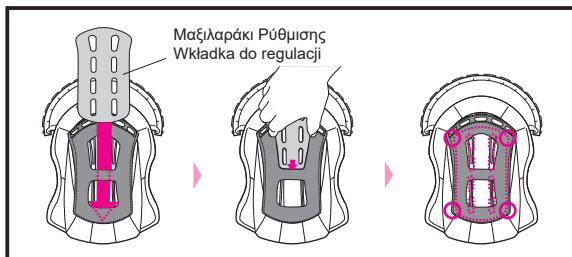

Wykaz części

Do napraw lub wymiany dostępne są wymienione niżej opcjonalne części.

Każdą część należy wymieniać zgodnie dołączoną do niej w opakowaniu z instrukcją.

- Osłona CNS-3C
- Osłona przeciwsłoneczna QSV-2
- Wkładka nieparująca
- Osłona szczęki
- Osłona ust
- Górny wlot powietrza
- Górny wylot powietrza
- Wkładka środkowa
- Wkładki policzkowe (lewy i prawy zestaw)
- Nasadki paska podbródkowego (lewy i prawy zestaw)
- Wkładki uszne (lewy i prawy zestaw)
- Pokrywy podstawy interkomu (lewy i prawy zestaw)
- Pokrywa komory baterii (filtr dołączony)

Części opcjonalne NEOTEC 3

Wkładki do regulacji dopasowania (opcjonalne)

Podczas długiej jazdy można odczuwać pewien ucisk z przodu, z tyłu, z lewej strony lub z prawej strony kasku. W takim przypadku można zmienić dopasowanie, wkładając opcjonalną wkładkę do regulacji w górną część wkładki środkowej.

Włożyć wkładkę do regulacji przez otwór w górnej części zgodnie z rysunkiem.

Uwaga 1. Po włożeniu wkładki sprawdzić, czy wkładka jest dobrze dopasowana do czterech narożników.

Uwaga 2. Jest to powszechnie stosowany rozmiar wkładek do regulacji dopasowania.

Lue ensin tämä	Läs detta först	122
Varmista toimituksen sisältö	Kontrollera produkten i förpackningen	123
Osien kuvaus	Komponentbeskrivning	124
Ilmanvaihtojärjestelmä	Ventilationssystem	125
Kasvosuojuksen avaaminen ja sulkeminen	Öppna och stänga ansiktsskyddet	126
Leukaverho	Hakflärp	127
Hengitysohjain	Andningsskydd	128
CNS-3C-visiiri	CNS-3C-visir	129
Tärkeä käsittelyä koskeva huomautus: CNS-3C-visiiri	Observera vid hantering av CNS-3C-visiret	133
Silikonijölyn levittäminen	Applicering av silikonolja	134
Huurtumisenestojärjestelmä	Ventilationssystem mot imma	135
Huoltotyökalu	Serviceverktyg	135
QSV-2-aurinkovisiiri	QSV-2 solvisir	136
Tärkeä käsittelyä koskeva huomautus: QSV-2-visiiri	Observera vid hantering av solvisiret QSV-2	138
Heijastavat tarrat	Reflekterande dekaler	139
Huurteenestokalvo	Imfri lins	140
Sisäpuolen osien vaihtaminen	Byte av invändiga delar	141
Sisäosien poistaminen ja asentaminen	Borttagning och montering av invändiga delar	142
Tärkeä huomautus sisäpuolen osien käsittelystä	Observera vid hantering av invändiga delar	146
Asennettaessa NEOTEC 3 -käyttöön varattua sisäpuhelinta	Vid montering av den dedikerade intertelefonen för NEOTEC 3	147
Muut huomiot	Andra försiktighetsåtgärder	149
Osaluettelo	Reservdelslista	150
NEOTEC 3:n valinnaiset osat	NEOTEC 3 Delar som säljs separat	150

Lue ensin tämä

Tämä tuote on moottoripyöräkypärä.

Älä käytä sitä muihin tarkoituksiin kuin moottoripyörällä ajamiseen. Jos käytät kypärää johonkin muuhun tarkoitukseen, se ei ehkä anna riittävää suojaa onnettomuuden sattuessa.

Mikään kypärä ei pysty suojaamaan käyttäjänsä kaikilta odotettavissa olevilta suurilla ja pienillä nopeuksilla tapahtuvilta iskuilta.

Suojatakseen parhaalla mahdollisella tavalla kypärän on istuttava hyvin ja kiinnitysmekanismiin on oltava varmasti kiinnitetty leuan alta. Kun kypärä on kunnolla päässä, se ei saa estää ympärille näkemistä. Jos kypärä on liian iso, se saattaa liukua päätä myöten ajon aikana haitaten näkemistä tai se saattaa lähteä irti onnettomuustilanteessa aiheuttaen henkilövahingon tai hengenvaaran. Ohjeita kypärän asianmukaiseen käyttöön ja kiinnittämiseen löydät kirjasta "Kypärän asianmukainen käyttö", joka on toimitettu kypärän mukana.

Pidätämme oikeuden tämän ohjekirjan sisällön muuttamiseen ilman ennakkoilmoitusta. Ohjekirjan kuvat voivat poiketa varsinaisesta tuotteesta. Ohjekirjan tekijänoikeudet kuuluvat SHOEI CO. LTD:lle. Tämän ohjekirjan jäljentäminen tai kopioiminen ilman kirjallista lupaa on ankarasti kielletty.

Läs detta först

Denna produkt är en motorcykelhjälm.

Använd den inte för andra ändamål än att köra motorcykel. Om du använder hjälmen för andra ändamål, ger den kanske inte tillräckligt skydd vid en olycka.

Ingen hjälm kan skydda mot alla förutsebara slag vid hög och låg hastighet.

För bästa möjliga skydd av huvudet måste hjälmen vara lagom stor och ordentligt fastspänd under hakan. Hjälmen ska ge tillräckligt sikt i periferin när den är fastspänd på huvudet. Om din hjälm är för stor kan den glida på huvudet medan du kör, och den kan då skymma din sikt eller lossna vid en olycka, vilket kan leda till personskada eller dödsfall. Se broschyren "Så här använder du hjälmen på rätt sätt" som medföljer hjälmen i förpackningen, där du får veta hur man bär och spänner fast hjälmen på rätt sätt.

Vi förbehåller oss rätten att ändra innehållet i denna manual utan föregående meddelande. Illustrationerna i denna manual kan skilja sig från den verkliga produkten. Upphovsrätten till manualen tillhör SHOEI CO., LTD. Det är strängt förbjudet att mångfaldiga eller kopiera denna manual utan skriftligt medgivande.

Varmista toimituksen sisältö

Kun olet avannut tuotteen pakkauksen, varmista, että kaikki osat ja tarvikkeet ovat mukana.

1. Kypärä
2. Huurteenestokalvo
3. Hengitysohjain
4. Kypäräpussi
5. Ohjekirja
6. "Kypärän asianmukainen käyttö"
7. Varmitusmerkki (E-3-tunniste: ECE R22 -tuotteille)
8. SHOEI-logotarrat (2)
9. Siilikoniöljy
10. Huurteenestokalvon nasta
11. Huoltotyökalu
12. Heijastavat tarrat (Ranska ja Chile)

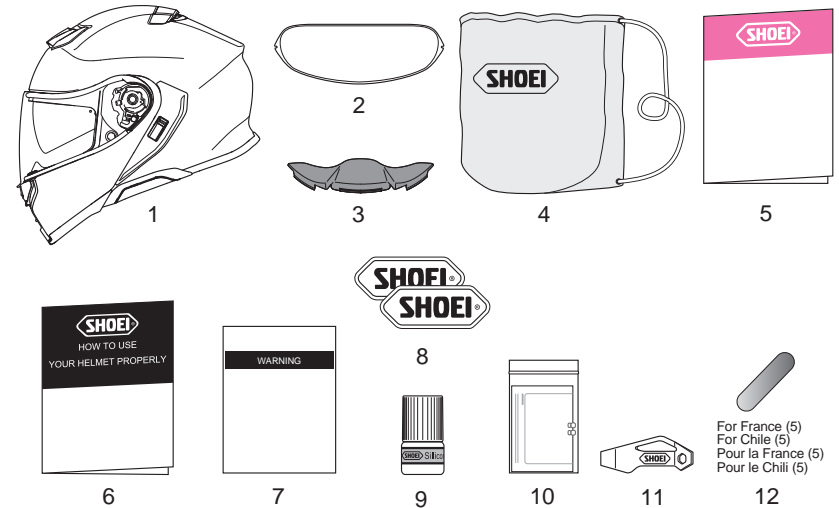

Suosittellemme säästämään laatikon ja sen pehmustemateriaalit siltä varalta, että joudut lähettämään tuotteen tai sen osia korjattaviksi. Jos hävität nämä materiaalit, noudata asiaa koskevia lakeja ja määräyksiä.

Kontrollera produkten i förpackningen

Kontrollera att alla delar och tillbehör finns med när du öppnar produktens förpackning.

1. hjälm
2. Imfri lins
3. Andningskydd
4. Hjälmväska
5. Instruktionsmanual
6. "Så här använder du hjälmen på rätt sätt"
7. Varningsetikett (E-3-märke: för ECE R22-produkter)
8. Klistermärken med SHOEI-logotyp (2)
9. Kiselolja
10. Stift för imfri lins
11. Serviceverktyg
12. Reflekterande dekaler (för Frankrike och Chile)



Vi rekommenderar att du sparar lådan och dess stötdämpande material, om du behöver skicka produkten eller delarna för reparation. Tänk på att följa lagar och bestämmelser, om du kastar materialet.

Osien kuvaus

1. Kasvosuojuksen nappi
2. Kasvosuojus
3. Alempi ilmanottoaukko
4. Huurtumisenestojärjestelmä
5. Kasvosuojuksen lukituspainike
6. CNS-3C-visiiri
7. QSV-2-aurinkovisiiri
8. Iskunvaimennustiiviste
9. Ylempi ilmanottoaukko
10. Kuori
11. Visiirin kanta
12. Aurinkovisiirin vipu
13. Ilman yläpoisto
14. Paristolokeron kansi
15. Sisäpuhelimen tukiaseman kansi
16. Leukahihna
17. Leukaverho

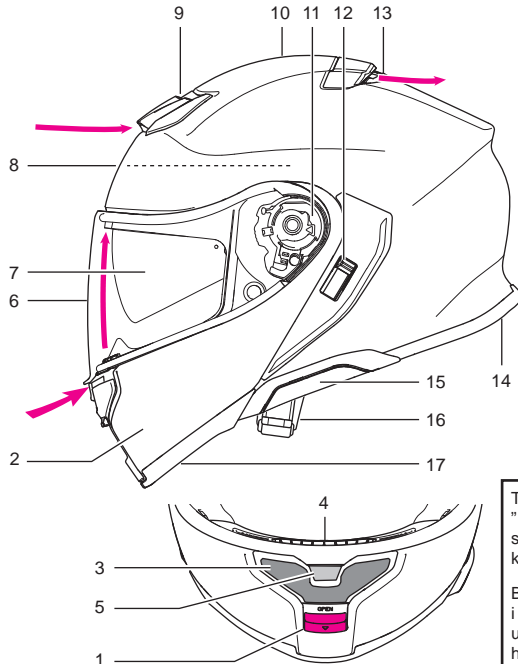

Oikea
Höger

Vasen
Vänster

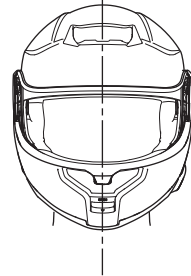

Tässä ohjekirjassa käytetyt termit "oikea" ja "vasen" tarkoittavat suuntia kypärää käyttävän kuljettajan näkökulmasta.

Begreppen "höger" och "vänster" i denna manual gäller med utgångspunkt från föraren som bär hjälmen.

Komponentbeskrivning

1. Ansiktsskyddsknapp
2. Ansiktsskydd
3. Nedre luftintag
4. Ventilationssystem mot imma
5. Läsknapp för visir
6. CNS-3C visir
7. QSV-2 Solvisir
8. Stötdämpande fodring
9. Övre luftintag
10. Skal
11. Visirbas
12. Spak för solvisir
13. Övre luftutlopp
14. Batterifackets lock
15. Skydd för intertelefonbas
16. Hakrem
17. Hakflärp

Ilmanvaihtojärjestelmä

Ilman hengitysohjainta / Utan andningskydd

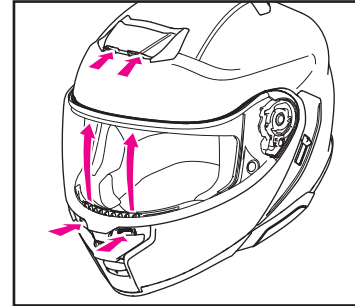

Hengitysohjaimen kanssa / Med andningskydd

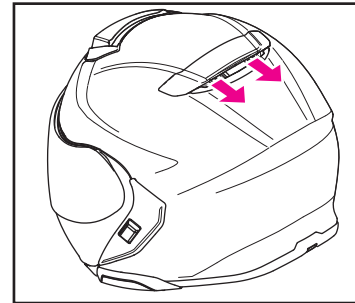
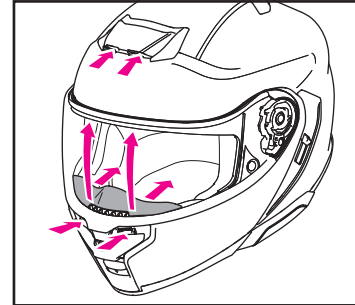

Ventilationssystem

Ylempi ilmanottoaukko

Övre luftintag

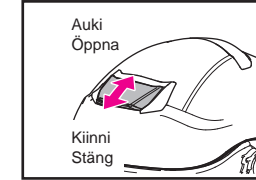

Alempi ilmanottoaukko

Nedre luftintag

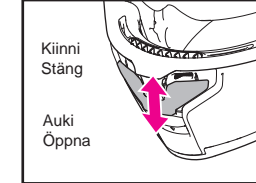

Ilman yläpoisto

Övre luftutlopp

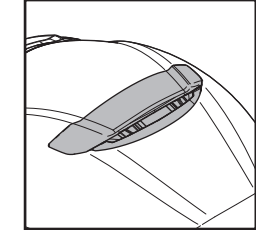

Huomautus: tuuletusaukoissa ei ole käsikäyttöistä avaus-/sulkumekanismia.

Anmärkning: Det finns ingen manuell öppnings- och stängningsmekanism för ventilationsöppningarna.



Kypärän ilma-aukkojen avaaminen voi lisätä melua.



Om ventilationsöppningarna på hjälmen öppnas, kan det orsaka förhöjd bullernivå.

Kasvosuojuksen avaaminen ja sulkeminen

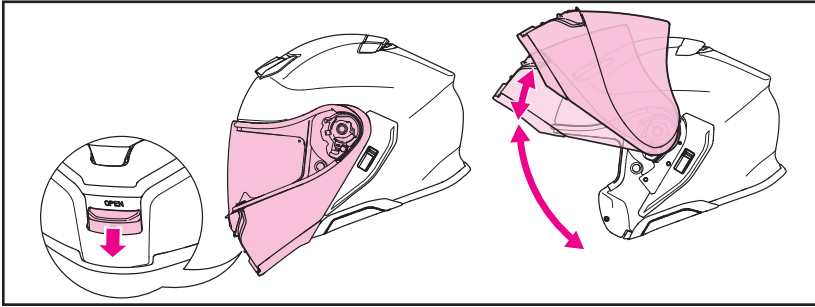

Kasvosuojus voidaan avata ja sulkea yhdellä kosketuksella. Avaa kasvosuojuksen vetämällä kasvosuojuksen keskellä alhaalla oleva painike alas ja vapauttamalla lukitus. Nosta ja kierrä kasvosuojusta, kunnes kuulet napsahduksen ensimmäisen pysäyttimen ottaessa kiinni. Kasvosuojus voidaan kiinnittää avattuun asentoon jatkamalla kasvosuojuksen kiertämistä, kunnes se napsahtaa toiseen pysäyttimeen. Sulje kasvosuojus kiertämällä sitä varovasti alaspäin, kunnes kuulet kasvosuojan lukituksen napsahduksen.

VAROITUS

- Kasvosuojuksen pysäytin ei ole lukitusmekanismi, eikä se pysty täysin ylläpitämään suojuksen aukioloa. Ajaminen kasvosuojus auki saattaa muodostaa ilmanvastusta, mikä saa kasvosuojuksen sulkeutumaan. Tämä saattaa rajoittaa näkyvyyttä, mikä voi olla erittäin vaarallista. Pidä kasvosuojus aina kiinni ja lukittuna ajaessasi moottoripyörällä.
- Älä irrota kasvosuojusta kypärästä. Jos haluat säätää kasvosuojusta tai visiriä, ota yhteyttä paikalliseen SHOEI-jälleenmyyjään.
- Älä paina nappia, kun suljet kasvosuojusta. Muuten kasvosuojuksen lukitus saattaa jäädä kytketyymättä. Lukitsematon kasvosuojus voi aueta odottamatta ajon aikana ja aiheuttaa onnettomuuden. Kun olet sulkenut kasvosuojuksen, varmista, että se on lukittuna.
- Kun kuljetat kypärää, muista sulkea kasvosuojus ja varmista, että se on lukittu. Kypärän kuljettaminen kasvosuojus auki voi saada kasvosuojuksen yllättäen aukeamaan, jolloin kypärä voi pudota tai vahingoittua.
- Älä avaa tai sulje kasvosuojusta tarttumalla leukaverhosta. Leukaverho voi irrota.

Öppna och stänga ansiktsskyddet

Ansiktsskyddet kan öppnas och stängas med en enda tryckning. Öppna ansiktsskyddet genom att dra ned knappen i mitten av ansiktsskyddet och frigör låset. Lyft och vrid ansiktsskyddet tills du hör ett klick när den första spärren hakar i. Ansiktsskyddet kan säkras i öppet läge genom att fortsätta att rotera ansiktsskyddet tills det klickar fast i den andra spärren. Stäng ansiktsskyddet genom att rotera det nedåt tills du hör ett klick när ansiktsskyddets lås hakar i.

VARNING

- Spärren för ansiktsskyddet är inte en låsmekanism och håller inte öppet läge helt och hållet. Om du åker med ansiktsskyddet öppet kan det skapa vindmotstånd, vilket leder till att ansiktsskyddet stängs. Detta kan skymma sikten och vara farligt. Ha alltid ansiktsskyddet stängt och låst när du åker motorcykel.
- Ta inte loss ansiktsskyddet från hjälmen. Kontakta din lokala SHOEI-återförsäljare om du behöver justera ansiktsskyddet eller visiret.
- Håll inte in knappen medan du stänger ansiktsskyddet. Det kan medföra att ansiktsskyddets lås inte knäpper fast. Ett ansiktsskydd som inte är låst kan öppnas oövat under körning och leda till en olycka. Kontrollera noga att ansiktsskyddet är låst efter att det stängts.
- När du bär hjälmen, ska du först stänga ansiktsskyddet och kontrollera att det är låst. Om du bär hjälmen med ansiktsskyddet oläst finns det risk att skyddet kan öppnas och hjälmen kan gå förlorad eller skadas.
- Öppna eller stäng inte ansiktsskyddet genom att fatta tag i hakflärpen. Hakflärpen kan lossna.

Leukaverho

Leukaverhon asentaminen rajoittaa tuulen sisäänvirtausta leuka-alueelle. Se myös vähentää tuulen kohinaa. Leukaverho voidaan irrottaa. Asenna ja irrota leukaverho toimimalla alla olevien ohjeiden mukaisesti.

Leukaverhon poistaminen

Leukaverho asetetaan kasvosuojuksen alareunassa olevaan levyyn sisään ja kiinnitetään kahdella tapilla. Katso piirroskuva. Nosta kasvosuojuksen levyä ylöspäin läheltä sen oikeaa ja vasenta tappia, poista tapit, jotka kulkevat leukaverhon levyyn läpi. Vedä leukaverho ulos. Poista leukaverho sekä oikealta että vasemmalta puolelta.

Leukaverhon asentaminen

Kuten piirroskuvasssa näkyy, nosta kasvosuojuksen levyä (kasvosuojuksen alareunassa) ja työnnä leukaverhon levy syntyneeseen tilaan. Kasvosuojuksen levy sisäpuolella on tappeja. Työnnä ne leukaverhon levyjen reikiin läpi. Kiinnitä leukaverho sekä oikealta että vasemmalta puolelta.

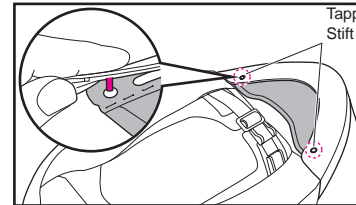

VAROITUS

- Kun leukaverho on asennettuna paikalleen, ympäristön ajoneuvojen ääni vaimenee. Ota tämä huomioon ajaessasi.
- Älä vedä leukaverhosta, kun tapit ovat paikoillaan. Muuten leukaverho tai kasvosuojuksen levy voi vaurioitua.
- Älä kanno kypärää leukaverhosta kiinni pitäen. Leukaverho voi irrota, ja kypärä voi pudota.

Hakflärp

Genom att montera hakflärpen begränsas inflödet av vind i området kring hakan. Det minskar också vindbruset. Hakflärpen är avtagbar. Följ proceduren nedan för att montera och ta bort hakflärpen.

Ta bort hakflärpen

Hakflärpen förs in i fästskenan vid underkanten av ansiktsskyddet och fästes med två stift. Se bilden. Lyft upp ansiktsskyddets fästskena nära höger och vänster stift, och ta bort stiften som går genom hakflärpens fästskena. Dra ut hakflärpen. Ta bort hakflärpen på både höger och vänster sida.

Montering av hakflärpen

Lyft upp ansiktsskyddets fästskena som visas på bilden (vid nederdelen av ansiktsskyddet) och skjut in hakflärpens fästskena i det utrymme som skapas. Det finns stift på insidan av ansiktsskyddets fästskena. Skjut in dem i hålen på hakflärpens fästskena. Fäst hakflärpen på både höger och vänster sida.

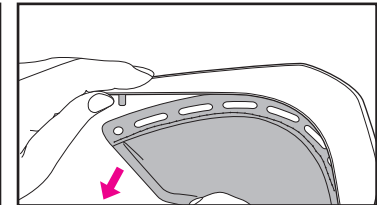

VARNING

- När hakflärpen sitter på plats minskar ljudet från fordon i närheten. Var medveten om detta under körning.
- Dra inte i hakflärpen när stiften sitter på plats. Om du gör det kan hakflärpen eller ansiktsskyddets fästskena skadas.
- Använd inte hakflärpen som handtag för att lyfta eller bära hjälmen. Hakflärpen kan lossna, och du kan tappa hjälmen.

Hengitysohjain

Hengitysohjaimen asentaminen muuttaa alemmasta ilmanottoaukosta tulevaa ilmavirtaa. Tämä ohjaa suun ympärillä olevaa ilmaa ja vähentää myös hengitysohjaimen aiheuttamaa kasvosuojuksen huurtumista. Aseta ja irrota hengitysohjain toimimalla alla olevien ohjeiden mukaisesti.

Hengitysohjaimen asentaminen

Aseta hengitysohjain huurtumisenestojärjestelmän ja iskunvaimennustiivisteen väliseen tilaan piirroksen mukaisesti.

Hengitysohjaimen poistaminen

Vedä hengitysohjain ulos huurtumisenestojärjestelmän ja iskunvaimennustiivisteen välisestä tilasta. Kun vedät hengitysohjaimen ulos, aukon reunan takasivu voi irrota. Jos näin tapahtuu, ota aukon reuna peukalon ja etusormen väliin ja aseta se takaisin paikalleen.

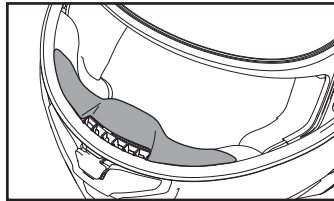
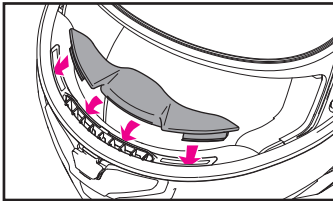

VAROITUS

Älä kannata tai pidä kiinni hengitysohjaimesta. Hengitysohjain voi irrota, jolloin kypärä putoaa.

VARNING

Använd inte andningskyddet som handtag för att lyfta eller bära hjälmen. Andningskyddet kan lossna så att du tappar hjälmen.

Andningskydd

Montering av andningskyddet ändrar luftflödet från det nedre luftintaget. Detta leder luften runt din mun och minskar också bildning på visiret som är orsakad av andning. Följ proceduren nedan för att montera och ta bort andningskyddet.

Montering av andningskyddet

Sätt in andningskyddet i utrymmet mellan ventilationssystemet mot imma och det stötpthagande fodret.

Borttagning av andningskyddet

Dra ut andningskyddet från utrymmet mellan ventilationssystemet mot imma och det stötpthagande fodret. När du drar ut andningskyddet, kan baksidan av öppningens kantlist lossna. Om det händer tar du öppningens kantlist mellan tummen och pekfingeret och sätter tillbaka den på plats.

CNS-3C-visiiri

! Poista suojakalvo visiiristä ennen kuin otat sen käyttöön.

Jos vedät CNS-3C-kasvosuojuksen kokonaan alas, se lukittuu.

On suositeltavaa, että kasvosuojus pysyy tässä asennossa ajaessa (kuva 1).

Jos ajetaan pienellä nopeudella kasvosuojuksen lukko vapautettuna ja kasvosuojus hieman avattuna piirroksen 2 mukaisesti, ilma kypärän sisällä pääsee kiertämään.

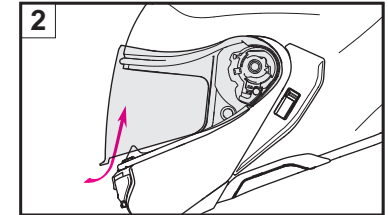
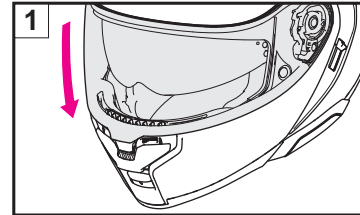

VAROITUS

Ajaminen suurella nopeudella kasvosuojuksen lukon ollessa hieman auki piirroksen 2 mukaisesti, voi saada kasvosuojuksen aukeamaan odottamatta, mikä on erittäin vaarallista. Älä käytä hieman avattua asentoa ajaessasi suurella nopeudella.

VARNING

Körning med hög hastighet med visiret delvis öppet enligt bild 2 kan leda till att visiret öppnas oväntat, vilket är extremt farligt. Använd inte delvis öppet läge vid körning med hög hastighet.

CNS-3C-kasvosuojuksen avaaminen

Vapauta kasvosuojuksen lukko painamalla kasvosuojuksen lukituspainiketta ja avaa kasvosuojus pitelemällä kasvosuojuksen kielekettä.

Öppna CNS-3C-visiret

Tryck på visirets låsknapp för att frigöra låset och öppna visiret genom att hålla i visirabben.

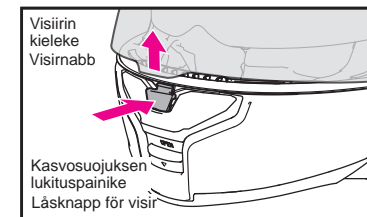

Suomi

CNS-3C-visiirin irrottaminen

1. Avaa CNS-3C-visiiri kokonaan auki olevaan asentoon (piirros 1).
2. Pidä liipaisin alhaalla ja irrota kiinnike A nostamalla sekä kääntämällä visiiri ylös pitämällä kiinni alareunasta (piirros 2). Kiinnike B aukeaa samanaikaisesti kiinnikkeen A kanssa.
3. Vedä visiiriä kevyesti alaspäin ja irrota sitten kiinnike C kiinnikkeen kiskosta (piirros 3).
4. Irrota toinen puoli toistamalla sama menettely.

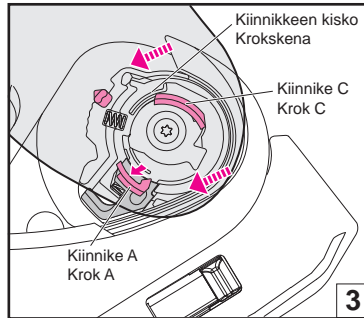
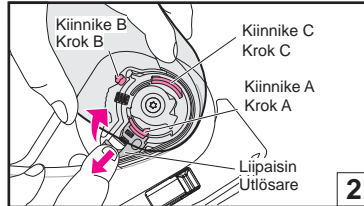
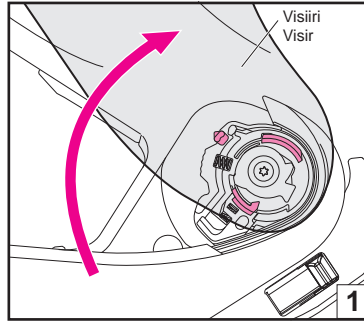

Svenska

Ta bort CNS-3C-visiret

1. Öppna CNS-3C-visiret helt (bild 1).
2. Tryck ned utlösaren och lyft och vrid samtidigt visiret uppåt genom att hålla i den nedre kanten för att lossa krok A (bild 2). När krok A frigörs, frigörs även krok B samtidigt.
3. Dra försiktigt ned visiret och ta sedan bort hake C från krokskenan (bild 3).
4. Gör likadant för att ta bort andra sidan.

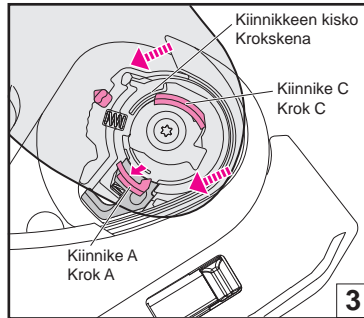

Suomi

CNS-3C-visiirin asentaminen

1. Avaa visiiri täysin (piirros 4) ja aseta kiinnike B hammastukseen (piirros 5).
2. Kiinnitä kiinnikkeet kiinnikekiskoon painamalla kiinnikeitä A ja C piirroksen 6 mukaisesti.
3. Asenna toinen puoli samalla tavoin.
4. Varmista, että visiirin kiinnike ja hammastus asettuvat kunnolla visiirin kantaan.

VAROITUS

Jos kiinnikettä ja hammastusta ei ole kunnolla kiinnitetty visiirin kantaan, visiiri voi irrota ajon aikana, jolloin voi tapahtua odottamaton onnettomuus. Asennettuasi CNS-3C-visiirin paikalleen varmista, että kiinnike ja hammastus kytkeytyvät kunnolla yhteen avaamalla ja sulkemalla visiiri muutaman kerran. Kun visiiri on täysin kiinni varmista, että kiinnike kiinnittää visiirin kielekkeen.

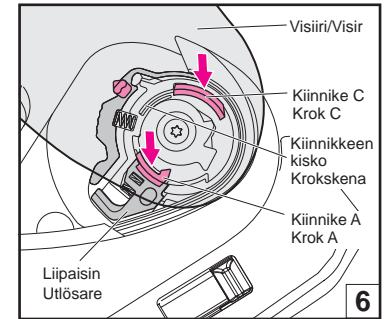
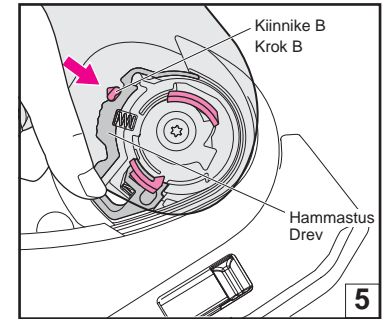
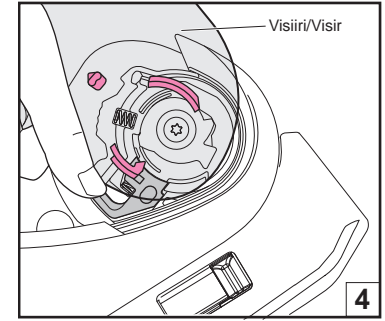

Svenska

Montera CNS-3C visiret

1. Ställ visiret i helt öppet läge (bild 4) och för in krok B i kuggskenan (bild 5).
2. Tryck ner krok A och C enligt bild 6 för att fästa krokarna i krokskenan.
3. Gör likadant för att montera andra sidan.
4. Kontrollera att visirets hake och kuggskena sitter rätt i visirbasen.

VARNING

Om krok och kuggskena inte är säkert fastsatta i visirbasen, kan visiret lossna under körning och medföra en olycka. Efter montering av CNS-3C-visiret, öppnar och stänger du visiret några gånger för att bekräfta att krok och kuggskena sitter fast ordentligt. När visiret är helt stängt, kontrollerar du att visirets nabb sitter ordentligt fast i haken.

VAROITUS

Lue omistajan ohjekirjassa olevat ohjeet ja varoitukset huolellisesti ennen tämän kasvosuojuksen käyttöä. Käyttäjän vastuulla on varmistaa, että kasvosuojasta käytetään kaikkien valtiollisten tai paikallisten lakien mukaisesti.

- Spectra (peilaava)- ja Dark Smoke -kasvosuojuksen valonläpäisy suhde on pienempi kuin ECE R22/06:n vaatima suhde. Sen vuoksi niitä ei ole tyypiyväksytyt. Kun niitä käytetään pitkäkestoisessa rata-ajossa voimakkaassa auringonvalossa, ne saattavat kuitenkin vähentää silmien väsymistä paremmin kuin tyypiyväksytyt kasvosuojukset.
- Sävytetty tai peilaavat kasvosuojukset vähentävät valon läpäisykykyä ja saattavat heikentää ajajan näkökykyä tietyissä tilanteissa lisästen loukkaantumisen tai hengenvaaran aiheuttavan kolarin todennäköisyyttä.
- Älä koskaan käytä sävytettyä tai peilaavaa kasvosuojusta öisin, tunneleissa, sateessa, sumussa tai muissa huonoissa näkyvyysolosuhteissa. Nämä kasvosuojukset on tarkoitettu vain päiväkäyttöön.
- Älä käytä sävytettyä tai peilaavaa kasvosuojusta yhdessä kypärän sisäisen aurinkovisiirin, aurinkolasien tai muiden valon läpäisykykyä vähentävien tuotteiden kanssa. Tämä saattaa rajoittaa näkymää, mikä voi olla erittäin vaarallista.
- Kun kosteuden tiivistymistä estävä huurteenestokalvo on kiinnitetty tällaisiin kasvosuojuksiin, valon läpäisy suhde pienenee enintään 10 %.

Jos sävytettyä tai peilaavaa kasvosuojusta käytetään aurinkovisiirin kanssa Yhdysvalloissa, VESC-8-standardissa* määritelty valonläpäisy suhde vaatimus ei täyty. Älä käytä sävytettyä tai peilaavaa kasvosuojusta kypärässä tavalla, joka ei vastaa VESC-8-standardia*. Muussa tapauksessa sävytetty tai peilaava kasvosuojus rajoittaa näkymää, mikä voi aiheuttaa onnettomuuden ja vakavan loukkaantumisen tai hengenvaaran.

VESC-8: Ajoneuvovarusteiden turvallisuuskomission (Vehicle Equipment Safety Commission) määräys nro 8 koskien moottoripyöräilijän silmiensuojausta 36 USA:n osavaltiota viittaa laajalti tähän standardiin ja soveltaa sitä moottoripyöräilijän silmiensuojauksen käyttöä koskevan lain ohella.

VARNING

Läs instruktionerna och varningarna i ägarhandboken noggrant innan du använder visiret. Du ansvarar för att användningen av visiret uppfyller statliga eller lokala lagar.

- Ljustransmittansförhållandet för visiren Spectra (speglad) och Dark Smoke uppfyller inte kravet som återfinns i ECE R22/06. Med tanke på detta är visiren inte godkända. De kan dock reducera trötthet i ögonen på ett bättre sätt jämfört med godkända visir när de används för bankörning under längre tid i starkt solljus.
- Tonade eller speglade visir minskar ljustransmittans och kan försämrå förarens sikt under vissa omständigheter, vilket ökar risken för en krasch, som resulterar i skador eller dödsfall.
- Använd aldrig ett tonat eller speglat visir på natten, i tunnlar, i regn eller dimma eller under andra förhållanden med dålig sikt. Dessa visir är avsedda för användning endast under dagtid.
- Använd inte ett tonat eller speglat visir tillsammans med hjälmens interna solvisir, solglasögon eller någon annan produkt som minskar ljustransmittansen. Detta kan skymma sikten och vara farligt.
- Ljustransmittansförhållandet reduceras med max 10 % om du fäster retarderande infria linser på dessa visir.

Om det tonade eller speglade visiret används tillsammans med solvisiret i USA, är kravet på ljustransmittansförhållandet som anges i VESC-8* ej uppfyllt. Använd inte tonat eller speglat visir på hjälmen om det inte uppfyller VESC-8*. Med icke godkänt tonat eller speglat visir begränsas sikten, vilket kan förorsaka en olycka med allvarliga personskador eller dödsfall.

VESC-8: Vehicle Equipment Safety Commission bestämelse nr 8 för skyddsglasögon för motorcyklister

Denna standard refereras till och tillämpas av de 36 delstater i USA som har lagstiftning om skyddsglasögon för motorcyklister.

Tärkeä käsittelyä koskeva huomautus: CNS-3C-visiiri

- Lika ja naarmut visiirissä voivat rajoittaa näkökenttää ajon aikana ja olla siten erittäin vaarallisia! Jos CNS-3C-visiiri likaantuu tai naarmuuntuu, lopeta sen käyttö välittömästi. Irota visiiri ja puhdista tai vaihda se uuteen.
- CNS-3C-visiiri puhdistetaan miedolla, neutraalilla saippualla ja vedellä. Huuhtelee hyvin puhtaalla vedellä ja kuivaa sitten pehmeällä liinalla. **Älä käytä seuraavia puhdistusaineita: kuuma yli 40-asteinen vesi, suolavesi, happamat tai emäksiset puhdistusaineet, puhdistettu bensiini, tinneri, bensiini tai muut orgaaniset liuotteet, ikkunanpesuaine tai orgaanisia liuotteita sisältävät puhdistusaineet.** Näiden puhdistusaineiden käyttäminen voi muuttaa visiirin kemiallisia ominaisuuksia ja vaarantaa turvallisuuden.
- Älä aja visiiri huurtuneena. Se voi rajoittaa näkökenttää ja olla erittäin vaarallista. Jos CNS-3C-visiiri on huurtunut, avaa alempi ilmanottoaukko niin, että ilma pääsee kiertämään kypärän sisällä, jolloin huurtuminen häviää. Myös huurteenestokalvon käyttö estää tehokkaasti huurtumista.
- Käytä aina SHOEl:n aitoa, kyseiselle kasvosuojukselle tarkoitettua huurteenestokalvoa. Lue huurteenestokalvon mukana tulleet ohjeet kalvon asentamista varten.
- Poista suojakalvo ennen kuin käytät visiiriä ensimmäisen kerran.
- Älä liimaa tarraa tai teippiä visiirin näkökenttään.
- Jos visiiri on vaikea avata tai sulkea tai jos se aiheuttaa hankaavaa ääntä, levitä silikoniöljyä etuaukon reuna-aiivutuksen päälle. Katso levityskohtien tarkemmat tiedot kohdasta "Silikoniöljyn käyttäminen".

Observera vid hantering av CNS-3C-visiret

- Smuts och repor på visiret kan inkräkta på sikten under körning, och det kan vara mycket farligt! Om CNS-3C visiret blir smutsigt eller repigt ska du sluta använda det omedelbart. Ta bort visiret och rengör det eller byt ut det.
- CNS-3C-visiret bör rengöras med ett mildt, neutralt rengöringsmedel och vatten. Skölj med rent vatten och torka torrt med en mjuk trasa. **Använd inte följande medel för rengöring: vatten varmare än 40 °C, saltvatten, surt eller alkaliskt rengöringsmedel, tvättbensin, tinner, motorbensin eller andra organiska lösningsmedel, fönsterputsmedel eller andra rengöringsmedel innehållande organiska lösningsmedel.** Om något av dessa rengöringsmedel används kan visirets kemiska natur ändras och säkerheten kan föringras.
- Kör inte med ett immigt visir. Detta kan skymma sikten och vara farligt. Om CNS-3C-visiret är immigt, öppnar du det nedre luftintaget för att låta luften cirkulera i hjälmen och vädra bort immen från visiret. Användning av den infria linsen är också effektivt för att förhindra immen.
- Använd alltid SHOEl:s original infria lins för det aktuella visiret. För montering av den infria linsen, läs instruktionerna som medföljer den.
- Ta bort skyddsfilmen innan du använder visiret första gången.
- Sätt inte på klistermärken eller tejp i visirets synfält.
- Om visiret är svårt att öppna eller stänga, eller avger ett gnislande ljud, ska silikonolja appliceras på fönsterlisten. Se "Användning av silikonolja" för information om applikationspunkterna.

Silikoniöljyn levittäminen

Levitä silikoniöljyä sen jälkeen kun olet pyyhkinyt mahdollisen pölyn ja lian pois. Pyyhi lisäksi mahdollinen ylimääräinen silikoniöljy pois käytön jälkeen. Säännöllinen kunnossapito on suositeltavaa käyttömukavuuden jatkuvuuden varmistamiseksi.

Silikoniöljyn levittäminen etuaukon reunataivutukselle.

Jotta visiriin ja etuaukon reunataivutuksen välinen pito säilyisi, levitä pieni määrä mukana toimitettua silikoniöljyä katkoviivaa pitkin. Jos silikoniöljyä tarttuu visiriin, se saattaa heikentää näkyvyyttä. Muista pyyhkiä ylimääräinen öljy pois.

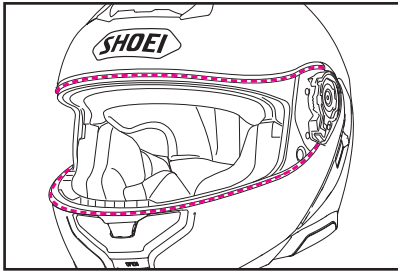

Silikoniöljyn levittäminen hammastukselle.

Jos visiriin tai kasvosuojuksen avaaminen tai sulkeminen vaikeutuu tai jos se aiheuttaa hankaavaa ääntä, levitä pieni määrä ohessa tullutta silikoniöljyä piirroksessa näkyvään osaan.

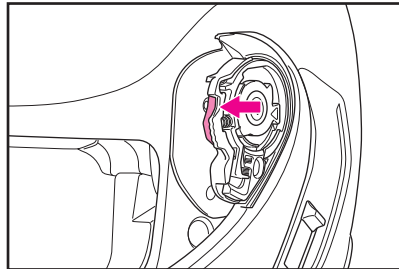

Applicering av silikonolja

Applicera silikonolja efter att ha torkat av eventuellt damm och smuts. Torka även bort överflödiga silikonolja efter appliceringen. Regelbundet underhåll rekommenderas för att säkerställa fortsatt komfort vid användning av hjälmen.

Applicering av silikonolja på fönsterlisten

För att bibehålla vidhäftning mellan visiret och fönsterlisten ska en liten mängd av den medföljande silikonolja appliceras längs den streckade linjen. Om silikonolja fastnar på visiret kan det försämra sikten. Se till att torka av överflödiga olja.

Applicering av silikonolja på kuggskenorna

Om visiret eller ansiktsskyddet blir svårt att öppna eller stänga, eller avger ett gnisslande ljud, ska en liten mängd av den medföljande silikonolja appliceras på den del som visas på bilden.

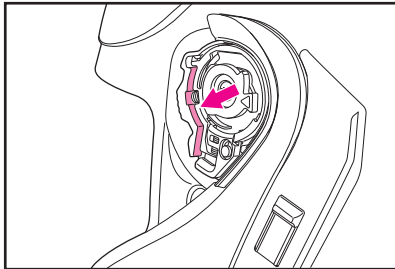

Huurtumisenestojärjestelmä

Huurteenpoistajan suodatin voidaan irrottaa puhdistusta varten.

Huurteenpoistajan suodattimen irrottaminen

Aseta huoltotyökalu huurteenpoistajan suodattimen ulokkeen ja kuoren väliseen rakoön ja kampea huurteenpoistajaa ylöspäin (piirros 1). Kunhan osa on noussut hieman, vedä se ulos käsin (piirros 2).

Huurteenpoistajan suodattimen asentaminen

Aseta huurteenpoistajan suodatin piirroksen mukaisesti ja työnnä se sitten paikalleen (piirros 3).



Osan voidaan puhdistaa hankaamalla sitä kevyesti pehmeällä harjalla vedellä samalla huuhdellen. Kuivaa osa huolellisesti, ennen kuin asennat sen takaisin kyparaan.



För att rengöra delen, gnugga den försiktigt med en mjuk borste samtidigt som du sköljer den med vatten. Torka delen ordentligt innan du sätter tillbaka den i hjälmen.

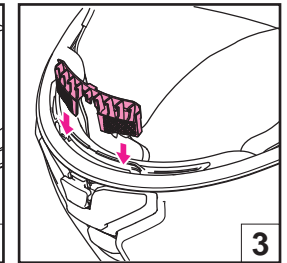
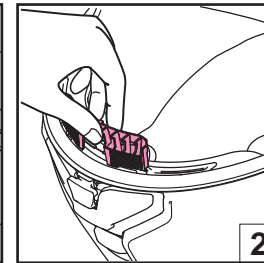
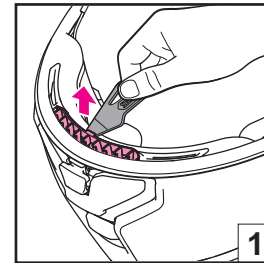

Huoltotyökalu

Huoltotyökalu on tarkoitettu seuraaviin tilanteisiin.

- Huurteenpoistajan suodattimen irrottaminen (Katso kohta "Huurtumisenestojärjestelmä".)
- Aurinkovisiiriin irrottaminen (Katso QSV-2-aurinkovisiiriin irrottaminen.)
- Sisäpuhelimen tukiaseman kannen irrottaminen (Katso kohta "Asennettaessa NEOTEC 3 -käyttöön varattua sisäpuhelinta".)
- Huurteenestokalvo säätäminen (Katso piirros.)

Kun säädät huurteenestokalvoa, lue pakkauksen mukana tuleva käyttöohje.

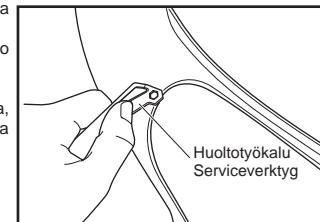

Serviceverktyg

Serviceverktyget är verktyget som ska användas i följande fall.

- Ta bort avimmarens filter (Se "Ventilationssystem mot imma".)
- Ta bort solvisiret (Se "Ta bort solvisiret QSV-2".)
- Ta bort skyddet för intertelefonbasen

(Se "Vid montering av den dedikerade intertelefonen för NEOTEC 3".)

- Justera imfri lins (Se bilden.)

Läs den medföljande bruksanvisningen när den imfria linsen ska justeras.

QSV-2-aurinkovisiiri

QSV-2-aurinkovisiiri voidaan avata ja sulkea liu'uttamalla aurinkovisiirin vipua kuoren vasemmalla sivulla. Avaa aurinkovisiiri vetämällä vipua alaspäin, kunnes se pysähtyy piirroskuvassa näkyvään kohtaan. Jos aurinkovisiiri ei ole kokonaan auki, se saattaa luiskahtaa alas ja sulkeutua odottamatta ajon aikana tärinästä tai muista syistä, mikä voi rajoittaa näkökenttää.

QSV-2-aurinkovisiirin poistaminen

1. Avaa kasvosuojus. Katso neuvoa kohdasta "Kasvosuojuksen avaaminen ja sulkeminen".
2. Työnnä aurinkovisiirin vipu ylöspäin ja sulje QSV-2-aurinkovisiiri (piirros 1).
3. Pidä kiinni aurinkovisiiristä yhdellä kädellä ja aseta huoltotyökalu aurinkovisiirin ja tämän pidikkeen väliin. Irrota sitten pyörästetty ulkonema ja irrota aurinkovisiiri kiertämällä sitä (piirros 2).
4. Irrota toinen puoli toistamalla sama menettely.

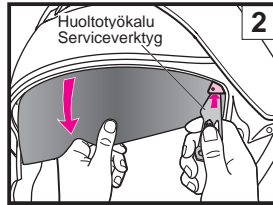
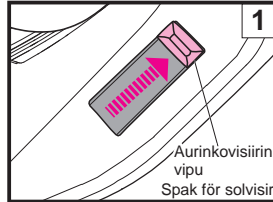
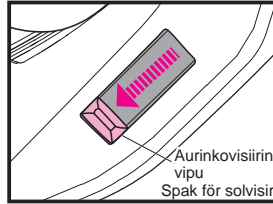

QSV-2 solvisir

Solvisiret QSV-2 kan öppnas och stängas genom att flytta visirreglaget på vänster sida av skalet. Öppna solvisiret genom att dra ned reglaget till den position som visas på bilden. Om solvisiret inte är helt öppet, kan det glida ned och stängas oväntat under körning på grund av vibrationer eller andra faktorer, vilket kan skymma sikten.

Ta bort solvisiret QSV-2

1. Öppna ansiktsskyddet. Se "Öppna och stänga ansiktsskyddet".
2. Skjut upp solvisirets spak och stäng QSV-2-solvisiret (bild 1).
3. Håll i solvisiret med ena handen och stick in serviceverktyget mellan solvisiret och solvisirets hållare. Lossa sedan den avrundade utskjutande delen och vrid solvisiret för att ta bort det (bild 2).
4. Gör likadant för den andra sidan.

QSV-2-aurinkovisiirin asentaminen

1. Työnnä aurinkovisiirin vipu ylös ja laske aurinkovisiirin pidike alas (piirros 3).
2. Työnnä QSV-2-aurinkovisiirin alareunan kupera osa 1 pidikkeeseen piirroksen 4 mukaisesti. Samalla kun kierrät aurinkovisiiriä ylöspäin, paina aurinkovisiirin pyörästetty osa 2 pidikkeeseen, kunnes se napsahtaa.
3. Irrota toinen puoli toistamalla sama menettely.
4. Pyyhi mahdolliset sormenjäljet aurinkovisiiristä pehmeällä, kuivalla liinalla.

VAROITUS

Jos aurinkovisiiriä ei ole asennettu kunnolla, se voi pudota alas odottamatta ajon aikana ja rajoittaa kuljettajan näkökenttää. Asennettuasi QSV-2-aurinkovisiirin paikalleen nosta ja laske visiiri muutaman kerran varmistaaksesi, että aurinkovisiirin ulkoneva osa asettuu kunnolla pidikkeen aukkoon. Varmista, että aurinkovisiirin ja pidikkeen välissä ei ole tyhjää rako.

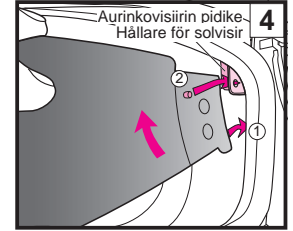
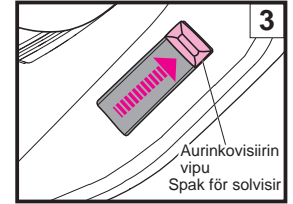

Montera solvisiret QSV-2

1. För solvisirets spak uppåt och för solvisirhållaren nedåt (bild 3).
2. För in den konvexa delen 1, vid den nedre kanten av solvisiret QSV-2, i hållaren enligt bild 4. När du vrider solvisiret uppåt ska du trycka in den avrundade delen 2 av solvisiret i hållaren tills du hör att det klickar.
3. Gör likadant för den andra sidan.
4. Ta bort ev. fingeravtryck på solvisiret genom att torka med en torr, mjuk trasa.

VARNING

Om solvisiret inte monterats på rätt sätt, kan det överraskande falla ned under körningen och skymma förarens sikt. När solvisiret QSV-2 monterats, lyft och sänk visiret några gånger för att kontrollera att solvisirets utskjutande del sitter säkert i fästets öppning. Kontrollera att det inte är någon spalt mellan solvisiret och fästet.

Tärkeä käsittelyä koskeva huomautus: QSV-2-visiiri

- Käytä aurinkovisiirin avaamiseen tai sulkemiseen vipua. Älä nosta tai laske aurinkovisiiriä suoraan käsillä. Muussa tapauksessa aurinkovisiirin nosto- ja laskumekanismi voi vahingoittua.

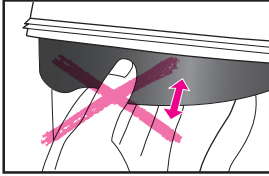

- QSV-2-aurinkovisiiri on suunniteltu vain varjostamaan, eikä se voi toimia ulompana visiirinä. Älä aja niin, että ulompi visiiri on auki ja käytät pelkästään aurinkovisiiriä.
- Älä käytä sävytettyä tai peilaavaa kasvosuojusta yhdessä kypärän sisäisen aurinkovisiirin, aurinkolasien tai muiden valon läpäisykykyä vähentävien tuotteiden kanssa. Tämä saattaa rajoittaa näkymää, mikä voi olla erittäin vaarallista.
- Nosta aurinkovisiiri ylös ajaessasi yöllä, tunnelissa tai muissa hämärissä olosuhteissa.
- Lika ja naarmut aurinkovisiirissä voivat rajoittaa näkyvyyttä ajon aikana ja olla siten erittäin vaarallisia! Jos QSV-2-aurinkovisiiri likaantuu tai naarmuntuu, lopeta sen käyttö välittömästi. Ota aurinkovisiiri pois ja puhdista tai vaihda se uuteen.
- Puhdista QSV-2-aurinkovisiiri pyyhkimällä sitä pehmeällä, kuivalla liinalla. Älä käytä seuraavia puhdistusaineita: kuuma vesi yli 40 °C, suolavesi, happamat tai emäksiset puhdistusaineet, puhdistettu bensiini, tinneri, bensiini tai muut orgaaniset liuotteet, ikkunanpesuaine tai orgaanisia liuotteita sisältävät puhdistusaineet. Jos näitä puhdistusaineita käytetään, aurinkovisiirin kemiallinen luonne voi muuttua ja turvallisuus vaarantua.
- QSV-2-aurinkovisiiriin on tehty huurtumisenestokäsittely, mutta huurtumista voi tapahtua alhaisissa lämpötiloissa tai suuressa ilmankosteudessa. Siinä tapauksessa avaa alempi ilmanottoaukko, jotta ilma pääsee kiertämään, tai nosta aurinkovisiiri ylös.
- Tietyissä varasto-olosuhteissa kosteus voi saada aurinkovisiirin ulkopinnan muuttumaan valkoiseksi. Jos näin tapahtuu, pyyhi aurinkovisiiri pehmeällä, kuivalla liinalla, jollaista käytetään esim. silmälasien puhdistamiseen, jolloin se palautuu alkuperäiseen tilaan.
- Älä liimaa tarroja tai teippiä QSV-2-aurinkovisiiriin. Ne saattavat rajoittaa näkökenttäsi.
- Jos aurinkovisiiriä ei ole asennettu kunnolla, se voi ajon aikana odottamatta pudota alas ja rajoittaa kuljettajan näkökenttää. Asennettuasi QSV-2-aurinkovisiirin paikalleen varmista, että aurinkovisiirin ulkoneuva osa asettuu kunnolla pidikkeen aukkoon nostamalla ja laskemalla visiiri muutaman kerran. Varmista, että aurinkovisiirin ja pidikkeen välissä ei ole rakoa.

Observera vid hantering av solvisiret QSV-2

- Se till att använda spaken för att öppna eller stänga solvisiret. Höj eller sänk aldrig solvisiret direkt med händerna. Det kan skada solvisirets mekanism för höjning och sänkning.
- Solvisiret QSV-2 är enbart utformat för att ge skuggning och kan inte användas som visir. Kör inte med visiret öppet och med bara solvisiret.
- Använd inte ett tonat eller speglat visir tillsammans med hjälmens interna solvisir, solglasögon eller någon annan produkt som minskar ljustransmittansen. Detta kan skymma sikten och vara farligt.
- Lyft solvisiret vid körning nattetid, i tunnlar eller andra förhållanden med svagt ljus.
- Smuts och repor på visiret kan inkräkta på sikten under körning, och det kan vara mycket farligt! Om solvisiret QSV-2 blir smutsigt eller repigt, får det inte användas mer. Ta bort solvisiret och rengör eller sätt tillbaka det.
- För att rengöra solvisiret QSV-2, torka av det med en mjuk, torr trasa. Använd inte följande medel för rengöring: vatten varmare än 40 °C, saltvatten, surt eller alkaliskt rengöringsmedel, tvättbensin, thinner, motorbensin eller andra organiska lösningsmedel, fönsterputsmedel eller andra rengöringsmedel innehållande organiska lösningsmedel. Om något av dessa rengöringsmedel används, kan solvisirets kemiska sammansättning ändras och säkerheten kan försämrans.
- Solvisiret QSV-2 är antiimbehandlat, men kan bli igenmat vid låga temperaturer eller hög fuktighet. Öppna då det nedre luftintaget för att låta luften cirkulera eller lyft solvisiret.
- Under förvaring vid vissa förhållanden, kan fuktigheten göra solvisirets utsida vit. Om det händer tar du en torr, mjuk trasa, t.ex. en putstrasa för glasögon, och torkar av solvisiret för att återställa det.
- Sätt inte på några klistermärken eller tejp på solvisiret QSV-2. De kan skymma sikten.
- Om solvisiret inte monterats på rätt sätt, kan det överraskande falla ned under körningen och skymma förarens sikt. När solvisiret QSV-2 monterats, ska du lyfta och sänka visiret några gånger för att kontrollera att solvisirets utskjutande del sitter fast ordentligt i fästets öppning. Kontrollera att det inte är någon öppning mellan solvisiret och fästet.

Heijastavat tarrat

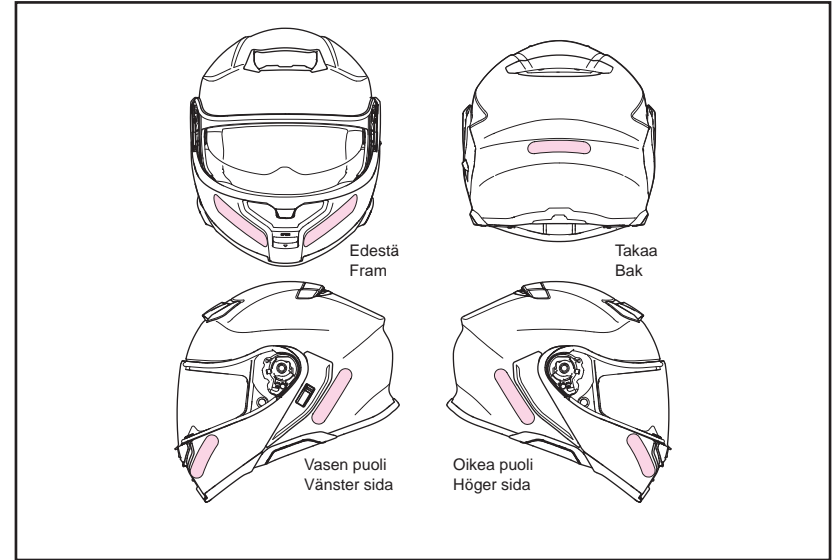

VAROITUS

Kypärään voi olla tarpeen liimata heijastavia tarroja maan tai alueen mukaisesti. Jos käytät kypärää kyseisessä maassa tai alueella, kiinnitä kypärän mukana tulevat tarrat piirroksen mukaiseen paikkaan. Ennen kuin kiinnität tarroja, puhdista kypärä öljyn tai lian poistamiseksi kypärän pinnalta.

VARNING

Reflekterande dekaler på hjälmen kan krävas beroende på land eller region. Om hjälmen används i ett sådant land eller region, sätt fast reflekterande dekaler på de områden som anges i bilden. Rengör hjälmen för att ta bort olja och smuts innan du fäster dekaler.

Huurteenestokalvo

Ennen kuin käytät huurteenestokalvoa, lue pakkauksen mukaan liitetty käyttöohje.



- Vain päiväkäyttöön. Älä koskaan käytä huurteenestokalvoa yöllä tai muissa huonon näkyvyyden olosuhteissa.
- Huurteenestokalvo on valmistettu materiaalista, joka naarmuuntuu helpommin kuin ulompi kasvosuojus. Sitä tulee käsitellä erittäin varovasti.
- Huurteenestokalvo voi joissakin ajoosannoissa heikentää kuljettajan näkyvyyttä.
- Poista suojakalvo ennen huurteenestokalvon käyttöä.
- Huurteenestokalvo estää erittäin tehokkaasti huurtumista imemällä kosteutta. Jos kypärää kuitenkin käytetään jatkuvasti alailma-aukko suljettuna alhaisessa lämpötilassa ja erittäin kosteissa olosuhteissa, kalvoon voi kerääntyä vesihöyryä, joka aiheuttaa raitoja ja huurtumista. Raidat tai huurtuminen voivat rajoittaa kuljettajan näkökenttää ja olla erittäin vaarallisia! Siinä tapauksessa avaa alempi ilmanottoaukko niin, että ilma pääsee kiertämään kypärän sisällä, jolloin raidat ja huurtuminen häviävät kypärästä.
- Osta CNS-3C-kasvosuojukselle tarkoitettu SHOEI DRYLENS 301 tai PINLOCK® EVO -linssi DKS301 huurteenestokalvon vaihtamista varten.

*PINLOCK® on PINLOCK SYSTEMS B.V.:n rekisteröity tavaramerkki.

Imfri lins

Innan du använder imfria linsen uppmanas du läsa bruksanvisningen som finns i förpackningen.



- Använd endast dagtid. Använd aldrig en imfri lins när det är mörkt eller vid andra förhållanden med dålig sikt.
- Den imfria linsen är tillverkad av ett material som är mindre reptåligt än visiret. Den ska hanteras mycket försiktigt.
- Imfria linsen kan skymma förarens sikt i vissa körpositioner.
- Ta bort skyddsfilmen innan du använder den imfria linsen.
- Den imfria linsen förhindrar bildning mycket effektivt genom att absorbera fukt. Om hjälmen används kontinuerligt med den nedre ventilationsöppningen stängd vid låg temperatur och hög fuktighet, kan dock linsen mättas med vattenånga, vilket försäkras strimor och imma. Om strimor eller imma uppträder, kan det begränsa sikten och vara mycket farligt! Öppna i sådana fall det nedre luftintaget för att låta luften cirkulera inom hjälmen för att ta bort strimmorna och imman från hjälmen.
- Köp SHOEI DRYLENS 301- eller PINLOCK® EVO-lins DKS301 för CNS-3C-visiret för byte av den imfria linsen.

*PINLOCK® är ett registrerat varumärke tillhörande PINLOCK SYSTEMS B.V.

Sisäpuolen osien vaihtaminen

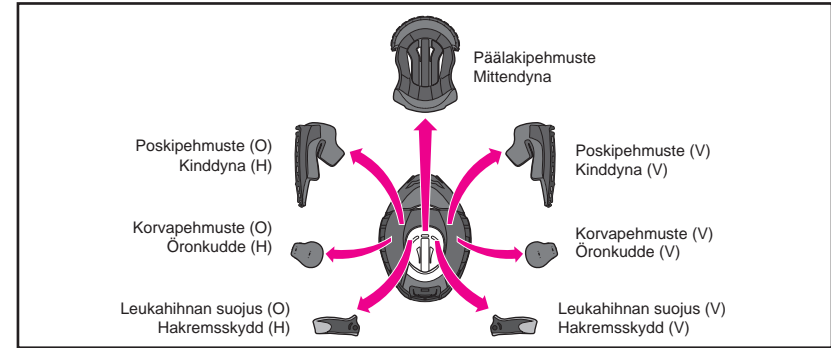

Pesemistä varten päälakipehmuste, oikea ja vasen poskipehmuste, oikea ja vasen leukahihnan suojus sekä oikea ja vasen korvapehmuste voidaan irrottaa. Kypärän istuvuutta voidaan säätää myös lisäpehmusteilla. Katso sisäpuolen osien luetteloa ja piirroskuvaa ja tarkista, onko osia asennettu tai irrotettu. Varmista aina ennen ajoa, että päälakipehmuste, poskipehmusteet ja leukahihnan suojukset on kiinnitetty paikoilleen. Käytä tarvittaessa seuraavaa taulukkoa oikeiden osien tilaamiseen kypärän istuvuuden säätämiseksi.

Mittkudde, höger och vänster kinddynor, höger och vänster öronkuddar kan tas bort för tvätt. Du kan även justera inpassningen av hjälmen genom att byta till de extra dynorna. Titta på listan och ritningen över inre delar och kontrollera om delar är monterade eller borttagna. Var noga med att alltid fästa mittendynan, kinddynorna och hakremsskydden innan du åker. Om så krävs, använd följande tabell när du beställer rätt inre delar för att justera inpassningen av hjälmen.

■ Pehmuskoot (ECE R22 – tuotteet / DOT- tuotteet)
■ Dynstorlekar (för ECE R22-produkter / för DOT-produkter)

		Kypärän koko / Hjälmsstorlek					
		XS	S	M	L	XL	XXL
Päälakipehmuste/ Mittendyna	Vaihtoehtoinen (tiukka istuvuus)/Tilval (ätsittande passform)	XS13	S13	M13	L13	XL13	XL9
	Vakiomuotoinen / Standard	XS9	S9	M9	L9	XL9	XL5
	Vaihtoehtoinen (väljä istuvuus)/Tilval (lös passform)	XS5	S5	M5	L5	XL5	-
Poskipehmusteet/ Kinddynor	Vaihtoehtoinen (tiukka istuvuus)/Tilval (ätsittande passform)	39	39	39	39	39	35
	Vakiomuotoinen / Standard	35	35	35	35	35	31
	Vaihtoehtoinen (väljä istuvuus)/Tilval (lös passform)	31	31	31	31	31	-

■ Pehmuskoot (Brasília) ■ Dynstorlekar (för Brasilien)

		Kypärän koko / Hjälmsstorlek				
		S	M	L	XL	XXL
Päälakipehmuste/ Mittendyna	Vaihtoehtoinen (tiukka istuvuus)/Tilval (ätsittande passform)	S13	M13	L13	XL13	XL9
	Vakiomuotoinen / Standard	S9	M9	L9	XL9	XL5
	Vaihtoehtoinen (väljä istuvuus)/Tilval (lös passform)	S5	M5	L5	XL5	-
Poskipehmusteet/ Kinddynor	Vaihtoehtoinen (tiukka istuvuus)/Tilval (ätsittande passform)	39	39	39	39	35
	Vakiomuotoinen / Standard	35	35	35	35	31
	Vaihtoehtoinen (väljä istuvuus)/Tilval (lös passform)	31	31	31	31	-

- Samoja poskipehmusteita voidaan käyttää kaikenkokoisiin kypäriin. Valitse esimerkiksi M-koon kypärään koon 31 poskipehmuste, jos haluat väljemmän istuvuuden, ja koko 39, jos haluat tiukemman istuvuuden (molemmat ovat vaihtoehtoisia osia).
- Päälakipehmusteet vaihtelevat mallin koosta riippuen. Varmista kypäräsi koko ennen pehmusteen hankintaa.

- Samma kindkuddar kan användas i hjälmar av alla storlekar. För till exempel en hjälm av storlek M, väljer du kindkudde storlek 31 om du vill ha en lösare passform och storlek 39 för mer åtsittande passform (båda är tillvalstillbehör).
- Mittkuddarna varierar beroende på modellstorlek. Kontrollera storleken på hjälmen innan du köper.

Sisäosien poistaminen ja asentaminen

Poista tai asenna sisäosat seuraavalla tavalla. Avaa kasvosuojus kokonaan poistaessasi tai asentaessasi sisäosia.

Sisäpuolen osien poistaminen

1. Poskipehmusteiden poistaminen
Vedä leukahihna melueristimen raosta (piirros 1). Irrota poskipehmuste poskipehmusteen pohjasta avaamalla kolme nepparia (piirros 2). Vedä poskipehmusteen levyn lovi (a) pois poskipehmusteen kannattimesta (A). Irrota tämän jälkeen levy ensin edestä ja sitten takaa ja vedä samalla poskipehmuste kypärän etupuolelle (piirros 3). Vedä lopuksi levyn lovi (b) pois poskipehmusteen kannattimesta (B) (piirros 4). Älä vedä kovaa. Varmista, että vedät etumaisen loven (a) ulos ensin. Jos vedät ulos taemman loven (b) ennen etumaista lovea (a), levy voi vahingoittua.

Etumainen
Fram



Takimmainen
Bak

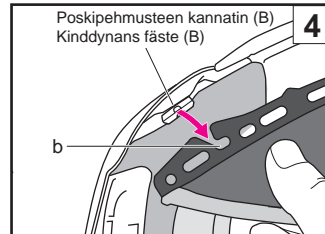
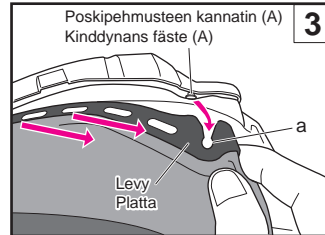
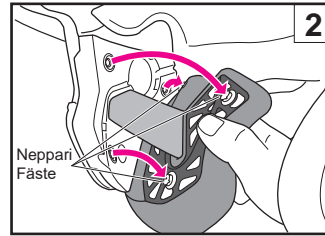
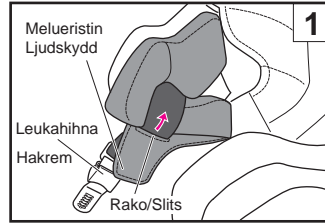
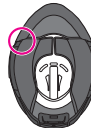

Borttagning och montering av invändiga delar

Gör så här för att ta bort eller montera invändiga delar. Öppna ansiktsskyddet helt när du tar bort eller monterar invändiga delar.

Ta bort invändiga delar

1. Ta bort kindkuddarna
Dra ut hakremmen från ljudskyddets slits (bild 1). Lossa de tre fästena för att ta bort kinddynan från kinddynans bas (bild 2). Dra ut plattans skåra (a) på kinddynan från kinddynans fäste (A). Ta sedan bort plattan först framifrån och sedan bakifrån samtidigt som du drar kinddynan mot hjälmens framsida (bild 3). Dra slutligen ut plattans skåra (b) ur kinddynans fäste (B) (bild 4). Dra inte alltför hårt. Var noga med att dra ut den främre inskärningen (a) först. Om du drar ut den bakre inskärningen (b) innan du drar ut inskärning (a), kan fästskenan ta skada.

2. Korvapehmusteiden poistaminen
Korvapehmusteet on suunniteltu vähentämään tuulen kohinaa. Irrota levy 4 kiinnittämä poskipehmusteen alustasta piirroksen 5 mukaisesti. Irrota korvapehmuste. Irrota toinen korvapehmuste samalla tavalla.
3. Päälakipehmusteen poistaminen
Irrota päälakipehmuste avaamalla ensin kypärän takaosan 2 nepparia (piirros 6) ja vedä päälakipehmusteen etuosa keskiosasta piirroksen 7 mukaisesti.
4. Leukahihnan suojusten poistaminen
Poista poskipehmuste ja avaa sitten leukahihnan suojuksen neppari. Poista leukahihnan suojuksen neppari. Poista toinen leukahihnan suojuksen neppari samalla tavalla.



Etumainen
Fram



Takimmainen
Bak

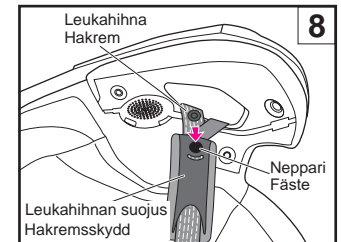
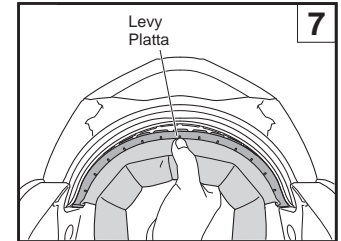
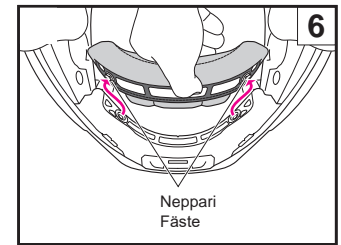
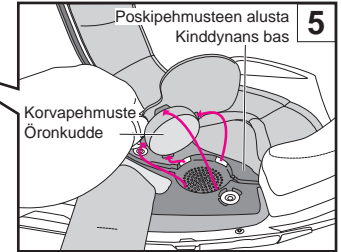

2. Ta bort öronkuddarna
Öronkuddarna är utformade för att minska vindbruset. Lossa de fyra spännena på fästskenan från kindfästet, enligt bild 5. Ta bort öronkudden. Ta bort den andra öronkudden på samma sätt.
3. Ta bort mittkudden
Ta bort mittkudden genom att först lossa de 2 fästena på hjälmens baksida (bild 6), och sedan dra den främre delen av mittkudden från den mittersta delen enligt bild 7.
4. Ta bort hakremsskydden
Ta bort kinddynan och lossa sedan fästet till hakremsskydden. Ta bort skyddet från hakremmen (ritning 8). Ta bort det andra hakremsskyddet på samma sätt.

Sisäpuolen osien asentaminen

1. Leukahihnan suojusten asentaminen

Leukahihnan suojusta voidaan käyttää sekä vasemmalla että oikealla puolella. Vie kukin leukahihnan suojus leukahihnan läpi piirroksen 9 mukaisesti ja työnnä sitä, kunnes se napsahtaa paikalleen.

2. Päälakipehmusteen asentaminen

Liu'uta ja työnnä etulevyä kannattimen rakoihin puolelta (piirros 10) toiselle (piirros 11). Napsauta kaksi nepparia paikoilleen päälakipehmusteen takaosaan (piirros 12).

3. Korvapehmusteiden asentaminen

Oikea ja vasen korvapehmuste ovat keskenään vaihdettavissa. Aseta korvapehmusteos (A) päälakipehmusteen ja iskuja vaimentavan vuorauksen väliin piirroksen 13 mukaisesti. Työnnä levyä 4 kiinnittintä poskipehmusteen alustan loviin. Kiinnitä korvapehmuste paikalleen. Asenna toinen korvapehmuste samalla tavalla.



Kun korvapehmusteet ovat asennettuina paikoilleen, ympäristön ajoneuvojen ääni saattaa vähentyä. Ota tämä huomioon ajaessasi.

Montering av invändiga delar

1. Montering av hakremsskydden

Hakremsskydden kan användas på både höger och vänster sida. Titta på bild 8 och för respektive hakremsskydd genom hakremmen, och sätt in fästet tills det klickar på plats.

2. Montering av mittkudden

Skjut in frontplattan i fästets mellanrum från den ena sidan (bild 10) mot den andra (bild 11). Fäst de två fästena på plats bak på mittendynan (bild 12).

3. Montering av öronkuddarna

Höger och vänster öronkuddar är utbytbara. Placera öronkuddens del (A) mellan mittkudden och det stötupptagande fodret enligt bild 13. Sätt in de fyra spännena på fästskenan i kindfästets spår. Fäst öronkudden på plats. Montera den andra öronkudden på samma sätt.



När öronkuddarna sitter på plats minskar ljudet från fordon i närheten. Var medveten om detta under körning.



Leukahihnan suojus (O)
Hakremsskydd (H)



Leukahihnan suojus (V)
Hakremsskydd (V)

Etumainen
Fram

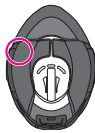

Takimmainen
Bak

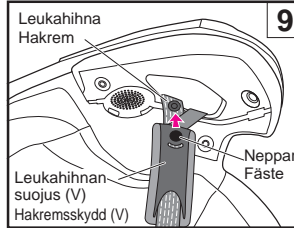

9

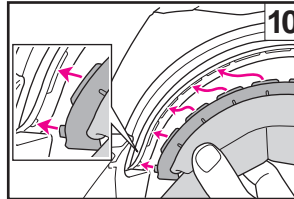

10

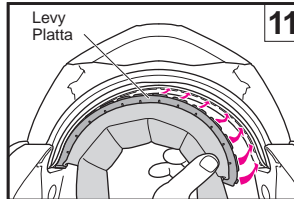

11

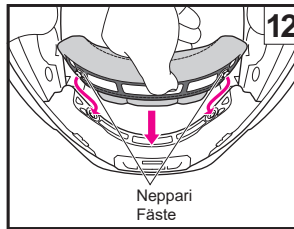

12

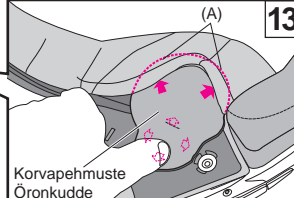

13

4. Poskipehmusteiden asentaminen

Varmista ennen poskipehmusteiden asentamista, että kolme nepparia on asianmukaisesti paikoillaan piirroksen 14 mukaisesti. Ne voivat kiinnittyä vain ollessaan oikeassa asennossa.

Tunnista oikea ja vasen pehmuste.

Sovita lovi (b) kypärän takaosaan poskipehmusteen korvakkeen nuppiin (B) (piirroksen 15 mukaisesti) ja työnnä se kohti kypärän takaosaa. Laita sitten etuosa työntämällä lovi (a) poskipehmusteen kannattimen (A) nuppiin piirroksen 16 mukaisesti. Varmista, että työnnät levyä kohti kypärän takaosaa takaosan asettamisen yhteydessä (piirroskuva 15), sillä muuten lovi (a) ei ehkä asetu nuppiin.

Kun levyt ovat paikoillaan, vie leukahihna poskipehmusteen ontton osan läpi (piirroskuva 17). Kiinnitä nepparit järjestyksessä 1–3 painamalla niitä tukevasti pehmusteen puolelta, kunnes ne napsahtavat paikoilleen. Paina pehmusteen kulmaa piirroksen 18 mukaisesti ja kiinnitä poskipehmusteen levy tukevasti poskipehmusteen alustan nuppiin. Työnnä lopuksi leukahihna melueristimen rakoon piirroksen 19 mukaisesti. Asenna toinen poskipehmuste samalla tavalla.

4. Montera kinddynorna

Innan du monterar kinddynorna, se till att de tre hakarna är placerade ordentligt enligt bild 14. De kan inte hakas fast ordentligt om de inte är korrekt placerade.

Identifiera höger och vänster kudde.

För in skåran (b) i klacken på ett av kinddynornas fästena (B) på hjälmens baksida (bild 15) och skjut den mot hjälmens bakre sida. Gör därefter detsamma på framsidan genom att föra in skåran (a) i klacken på kinddynans fäste (A) enligt bild 16. Var noga med att skjuta fästskenan bakåt i hjälmen när du sätter in den bakre delen (bild 15), annars kanske inte skåran (a) passar på klacken.

Efter att fästskenorna har skjutits in, trär du hakremmen genom den ihåliga delen av kinddynan (bild 17). Fäst knappfästena 1 till 3 i nummerordning genom att trycka bestämt på knappfästernas huvuden från kuddens sida tills de klickar fast. Tryck till sist på hörnet av kudden enligt bild 18 och passa in kinddynans fästskena ordentligt på klacken på kinddynans bas. För till sist in hakremmen i slitsen på ljudskyddet enligt bild 19. Montera den andra kinddynan på samma sätt.

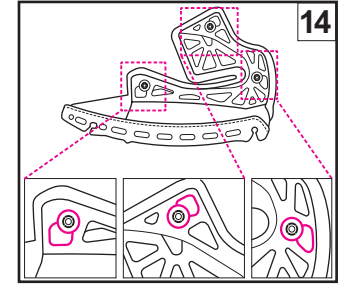

Etumainen
Fram



Takimmainen
Bak

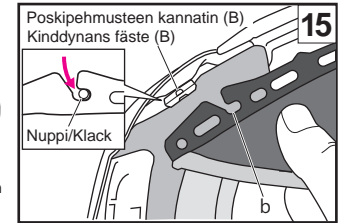
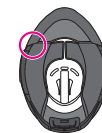

15

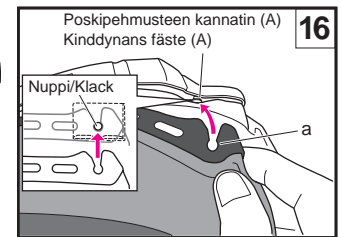

16

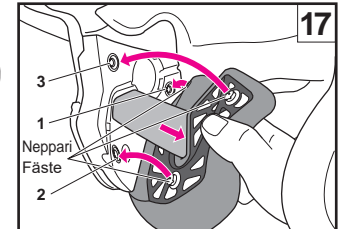

17

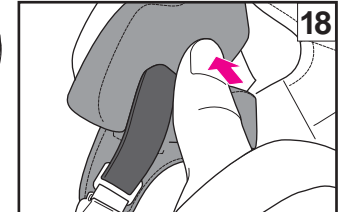

18

Suomi

Tärkeä huomautus sisäpuolen osien käsittelystä

- Kun kiinnität tai irrotat kiinnikettä, pidä sitä lähellä kiinnitettävää aluetta ja käsittele sitä varovasti. Aseta kiinnike tukevasti paikalleen, kunnes kuulet sen napsahavan.
- Voit puhdistaa sisäosan pesemällä ne käsin tai pesupussissa pesukoneessa. Käsittele niitä varoen pesun aikana. Käytä haaleaa vettä. Purista osia kevyesti kuivalla pyyhkeellä ja kuivaa ne varjossa. Jotta sisäosien muoviosat eivät vahingoittuisi, älä väännä niitä voimakkaasti äläkä taita tai taivuta muoviosia. Ole erityisen varovainen, jos peset ne pesukoneessa. Älä kuivaa sisäpuolen osia kuivausrummussa, hiustenkuivaimella tai muulla mekaanisella kuivaimella, sillä kuumuus voi vahingoittaa materiaalia. Kastele iskuja vaimentava vuoraus (polystyreenivahto-osa) pehmeällä liinalla, joka on kastettu miedon, neutraalin saippuan ja veden liuokseen, ja pyyhi se sitten. Anna iskuja vaimentavan vuorauksen kuivua varjossa. Älä kuivaa iskuja vaimentavaa vuorausta auringonvalossa tai käytä mitään mekaanista kuivainta, sillä iskuja vaimentava vuoraus on erittäin herkkä kuumuudelle. Jos iskuja vaimentava vuoraus altistuu minkäänlaiselle suurelle kuumuudelle, ota yhteys jälleenmyyjäsi tai suoraan SHOEI:hin vuorauksen turvallisuuden arvioimiseksi. Vahingoittumisen välttämiseksi älä käytä seuraavia puhdistusaineita: kuumaa vesi yli 40 °C, suolavesi, happamat tai emäksiset puhdistusaineet, puhdistettu bensiini, tinneri, bensiini tai muut orgaaniset liuotteet, ikkunanpesuaine tai orgaanisia liuotteita sisältävät puhdistusaineet.

Svenska

Observera vid hantering av invändiga delar

- När du fäster eller lossar ett fäste bör du hålla nära fästområdet och hantera det försiktigt. Skjut in fästet stadigt tills du hör ett klick.
- Du kan rengöra de invändiga delarna genom att tvätta dem för hand eller köra dem i tvättmaskin i ett tvätt nät. Var försiktig med dem när du tvättar dem. Använd ljummet vatten. Krama försiktigt ur delarna med en torr handduk, ta sedan ut dem och torka dem i skugga. För att inte skada plastdetaljerna på de invändiga delarna, ska de inte vridas ur för hårt och plastdelarna ska inte vikas eller böjas. Var särskilt noggrann om du kör dem i tvättmaskin. Torka inte de invändiga delarna i torktumlaren, med en hårtork eller annan typ av mekanisk torkanordning, eftersom värmen kan skada materialet. Det stötupptagande fodret (polystyrenskumdelen) ska fuktas med en mjuk trasa doppad i en lösning av mildt neutralt rengöringsmedel och vatten och sedan torkas av. Låt det stötupptagande fodret få lite tid på sig att torka i skuggan. Torka inte det stötupptagande fodret i solljus eller i torktumlare, eftersom det stötupptagande fodret är extremt känsligt för värme. Kontakta återförsäljaren eller SHOEI direkt för en säkerhetsbedömning, om det stötupptagande fodret exponerats för stark värme av något slag. Använd inte följande medel för rengöring eftersom det kan skada hjälmen: vatten varmare än 40 °C, saltvatten, surt eller alkaliskt rengöringsmedel, tvättbensin, thinner, motorbensin eller andra organiska lösningsmedel, fönsterputsmedel eller andra rengöringsmedel innehållande organiska lösningsmedel.

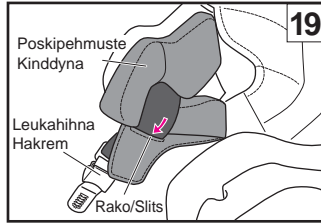

19

Suomi

Asennettaessa NEOTEC 3 -käyttöön varattua sisäpuhelinta

Kun asennat NEOTEC 3 -käyttöön varattua sisäpuhelinta, sisäpuhelimen tukiaseman kannet täytyy irrottaa vasemmalta ja oikealta puolelta ja paristolokeron kansi kypärän takaosasta.

Katso neuvoa sisäpuhelimen pääyksikön asentamiseen ja irrottamiseen käyttämäsi sisäpuhelimen ohjekirjasta.

Sisäpuhelimen tukiaseman kannen irrottaminen

Aseta huoltotyökalu sisäpuhelimen tukiaseman kannen kielekkeen alle ja irrota kansi siirtämällä kielekettä ylöspäin.

Svenska

Vid montering av den dedikerade interntelefonen för NEOTEC 3

När du installerar den dedikerade interntelefonen för NEOTEC 3 är det nödvändigt att ta bort interntelefonens basskydd på vänster och höger sida, samt batterifacketts lock på hjälmens baksida.

Vid installation och avlägsnande av interntelefonens huvudenhet, se bruksanvisningen för den interntelefon du använder.

Ta bort skyddet för interntelefonbasen

För in serviceverktyget under fliken på skyddet för interntelefonbasen, och dra fliken uppåt för att ta bort skyddet.

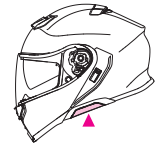
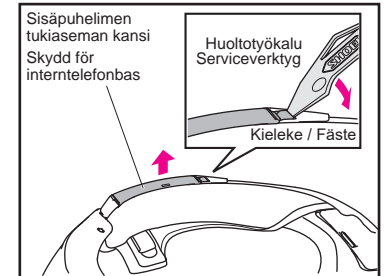

Suomi

Sisäpuhelimen tukiaseman kannen asentaminen

1. Työnnä sisäpuhelimen tukiaseman kannen etuosassa oleva kieleke sisäpuhelimen tukiaseman uraan (piirros 1).
2. Työnnä sisäpuhelimen tukiaseman kannen takana olevaa kielekettä, kunnes se napsahtaa paikalleen (piirros 2).

Svenska

Installera skyddet för interntelefonbasen

1. För in fliken på framsidan av skyddet för interntelefonbasen i skåran på interntelefonbasen (bild 1).
2. Tryck på fliken på baksidan av skyddet för interntelefonbasen tills den klickar på plats (bild 2).

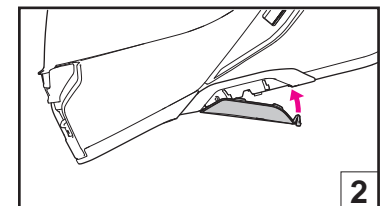
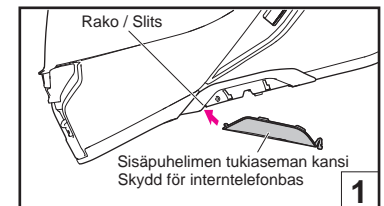

Suomi

Paristolokeron kannen irrottaminen

Paristolokeron kansi poistetaan vetämällä kantta etuosaan päin samalla, kun paristolokeron kielekettä painetaan nuolen suuntaan. Kun olet irrottanut paristolokeron kannen, huomaat suodattimen olevan paristolokerossa. Poista suodatin.



Aseta irrotettu paristolokeron kansi ja suodatin turvalliseen paikkaan, jotta ne eivät häviäisi.

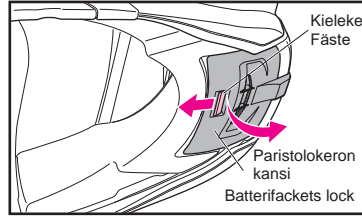

Etumainen
Fram

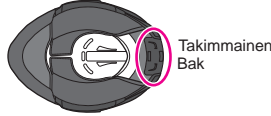

Svenska

Ta bort batterifackets lock

För att ta bort batterifackets lock drar du locket mot framsidan samtidigt som du trycker på batterifackets flik i pilens riktning. När du har tagit bort batterifackets lock hittar du ett filter i batterifacket. Ta bort filtret.



Placera det borttagna locket för batterifacket och filtret på ett säkert ställe så att de inte tappas bort.

Suomi

Paristolokeron kannen asentaminen

Aseta suodatin paristolokeroon (piirros 1). Työnnä paristolokeron kannen kielekkeet (4 paikkaa) kypärän kiinnitysreikiin ja paina kantta, kunnes paristolokeron kieleke napsahtaa paikoilleen (piirros 2).

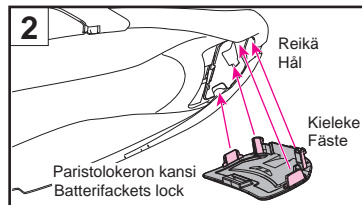
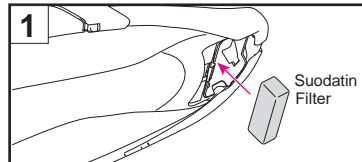

Svenska

Montera batterifackets lock

Placera filtret i batterifacket (bild 1). För in flikarna (4 positioner) på batterifackets lock i monteringshålen i hjälmen, och tryck på locket tills batterifackets flik klickar på plats (bild 2).

Suomi

VAROITUS

- Kun käytät sisäpuhelinia, lähellä olevien ajoneuvojen ääni saattaa heikentyä sisäpuhelimien ja sen liitännätaitteiden äänivoimakkuusasetusten mukaan. Säädä äänivoimakkuus niin, että kuulet äänen.
- Ellei sisäpuhelinia ole asennettu, käytä kypärää, johon kutkin sisäpuhelimien tukiaseman kannet ja paristolokeron kansi on kiinnitetty.
- Jos käytät sisäpuhelimien tukiasemaa ja paristolokeroa, asenna NEOTEC 3 -käyttöön varattu sisäpuhelin. Lisätietoja suosituista sisäpuhelimista on saatavilla SHOEI:n virallisilta verkkosivuilta (www.shoei.com).
- Lue käyttämäsi sisäpuhelimien turvallisuusohjeet huolellisesti ennen käyttöä. Katso sisäpuhelimien käsittelyohjeet käytettävän sisäpuhelimien käyttöohjeesta.

Muut huomiot

VAROITUS

- Tarkista ennen käyttöä, että visiiriin kiinnikkeet ja hammas kytkeytyvät toisiinsa kunnolla.
- Varmista, että päälakipehmuste, poskipehmusteet ja leukahihnan suojuukset ovat aina paikoillaan, kun käytät kypärää.
- Kun puhdistat ja huollat kypärää ja visiiriä, älä käytä seuraavia puhdistusaineita: kuuma vesi yli 40 °C, suolavesi, happamat tai emäksiset puhdistusaineet, puhdistettu bensiini, tinneri, bensiini tai muut orgaaniset liuotteet, ikkunapesuaine tai orgaanisia liuotteita sisältävät puhdistusaineet. Jos näitä puhdistusaineita käytetään, kypärän kemiallinen luonne voi muuttua ja turvallisuus vaarantua.
- Jos kypärään tarttuu hyönteisiä ajon aikana eikä niitä poisteta, kypärän pinta voi syöpyä. Ne tulisi poistaa viipymättä.
- Käytä aina aitoja SHOEI-osia, kun vaihdat visiiriin, aurinkovisiiriin tai sisäosia.

Svenska

VARNING

- Vid användning av interntelefonen kan ljudet från närliggande fordon försämrats beroende på volyminställningarna för interntelefonen och dess anslutande enheter. Se till att du ställer in volymen så att du kan fånga ljudet.
- När en interntelefon inte är monterad ska du se till att använda hjälmen med varje skydd för interntelefonbasen och batterifackets lock monterade.
- När du använder interntelefonbasen och batterifacket ska du se till att installera den dedikerade interntelefonen för NEOTEC 3. Du hittar mer information om interntelefonen på SHOEI:s officiella webbplats (www.shoei.com).
- Läs noga säkerhetsföreskrifterna för interntelefonen innan du använder den. Se interntelefonens bruksanvisning för mer information om interntelefonens användning.

Andra försiktighetsåtgärder

VARNING

- Kontrollera före användning att visirets hakar och kuggskenor är ordentligt fastsatta.
- Var noga med att alltid använda hjälmen med mittkudden, kindkuddarna och hakremsskyddet.
- Använd inte följande medel för rengöring när du rengör och vårdar hjälmen och visiret: vatten varmare än 40 °C, saltvatten, surt eller alkaliskt rengöringsmedel, tvättbensin, thinner, motorbensin eller andra organiska lösningsmedel, fönsterputsmedel eller andra rengöringsmedel innehållande organiska lösningsmedel. Om något av dessa rengöringsmedel används, kan hjälmens kemiska sammansättning ändras och säkerheten försämrats.
- Om insekter fastnar på hjälmen under körning och lämnas kvar där, kan hjälmens yta korrodera. De ska tas bort omgående.
- Var noga med att använda originaldelar från SHOEI när visiret, solvisiret eller invändiga delar byts ut.

Osaluettelo

Nämä lisävarusteosat ovat saatavilla korjaamista tai vaihtoa varten.

Lue ohjeet osien vaihtamiseen ohjekirjasta, joka toimitetaan osien mukana.

- CNS-3C-visiiri
- QSV-2-aurinkovisiiri
- Huurteenestokalvo
- Leukaverho
- Hengitysohjain
- Ylempi ilmanottoaukko
- Yläosan ilmanpoistoaukko
- Päälakipehmuste
- Poskipehmusteet
(vasemman- ja oikeanpuoleinen sarja)
- Leukahihnan suojukset
(vasemman- ja oikeanpuoleinen sarja)
- Korvapehmusteet
(vasemman- ja oikeanpuoleinen sarja)
- Sisäpuhelimien tukiaseman kannet (vasemman- ja oikeanpuoleinen sarja)
- Paristokotelon kansi (sisältää suodattimen)

NEOTEC 3:n valinnaiset osat

Pehmusteet istuvuuden säätöä varten (lisävaruste)

Pitkään ajettaessa kypärän etu-, taka-, vasemman- tai oikeanpuoleiset alueet voivat tuntua hieman kireiltä. Tässä tapauksessa istuvuutta voidaan parantaa työntämällä valinnainen säätöpehmuste päälakipehmusteen yläosaan.

Työnnä säätöpehmuste ylhäällä olevan aukon läpi piirroksen mukaisesti.

Huomautus 1. Kun olet pannut pehmusteen sisään, tarkista, että se asetuu oikein neljän kulman sisäpuolelle.

Huomautus 2. Tämä on yleinen pehmustekoko istuvuuden säätöä varten.

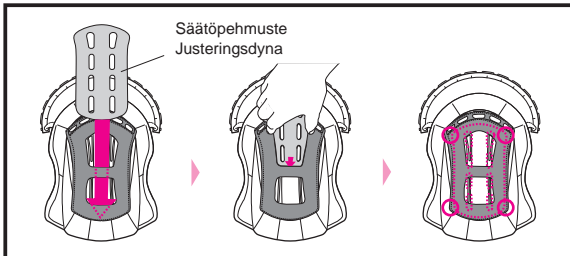

Reservdelslista

Dessa tillvalsdelar finns att beställa för reparation eller utbyte.

Läs manualen som medföljer delarna när du ska byta ut dem.

- CNS-3C visiör
- QSV-2 solvisör
- Imfri lins
- Hakflärp
- Andningskydd
- Övre luftintag
- Övre luftutlopp
- Mittkudde
- Kinddynor (vänster och höger sats)
- Hakremsskydd (vänster och höger sats)
- Örondynor (vänster och höger sats)
- Bassydd för intertelefonen (vänster och höger uppsättning)
- Batterifackets lock (filter ingår)

NEOTEC 3 Delar som säljs separat

Dynor för justering av passform (tillval)

När du åker under långa perioder kan du känna en viss stramhet i hjälmens främre, bakre, högra eller vänstra delar. I detta fall kan du ändra passformen genom att sätta in en justeringsdyna (tillval) i den övre delen av mittendynan.

För in justeringsdynan genom öppningen i överdelen enligt bilden.

Anmärkning 1. När du har fört in dynan, kontrollera att dynan passar ordentligt i de fyra hörnen.

Anmärkning 2. Detta är en vanlig storlek på dynor för justering av passform.